



Orthopädie

Orthopädie

1

Knie

2

Schulter

3

Hüfte

4

Ellbogen / Fuß

5

Hand / Finger / Zehen

6

FLUID MANAGEMENT Saug- und Spülpumpen

7

Universelle Motorensysteme

8

Akkumaschinen bee-system II

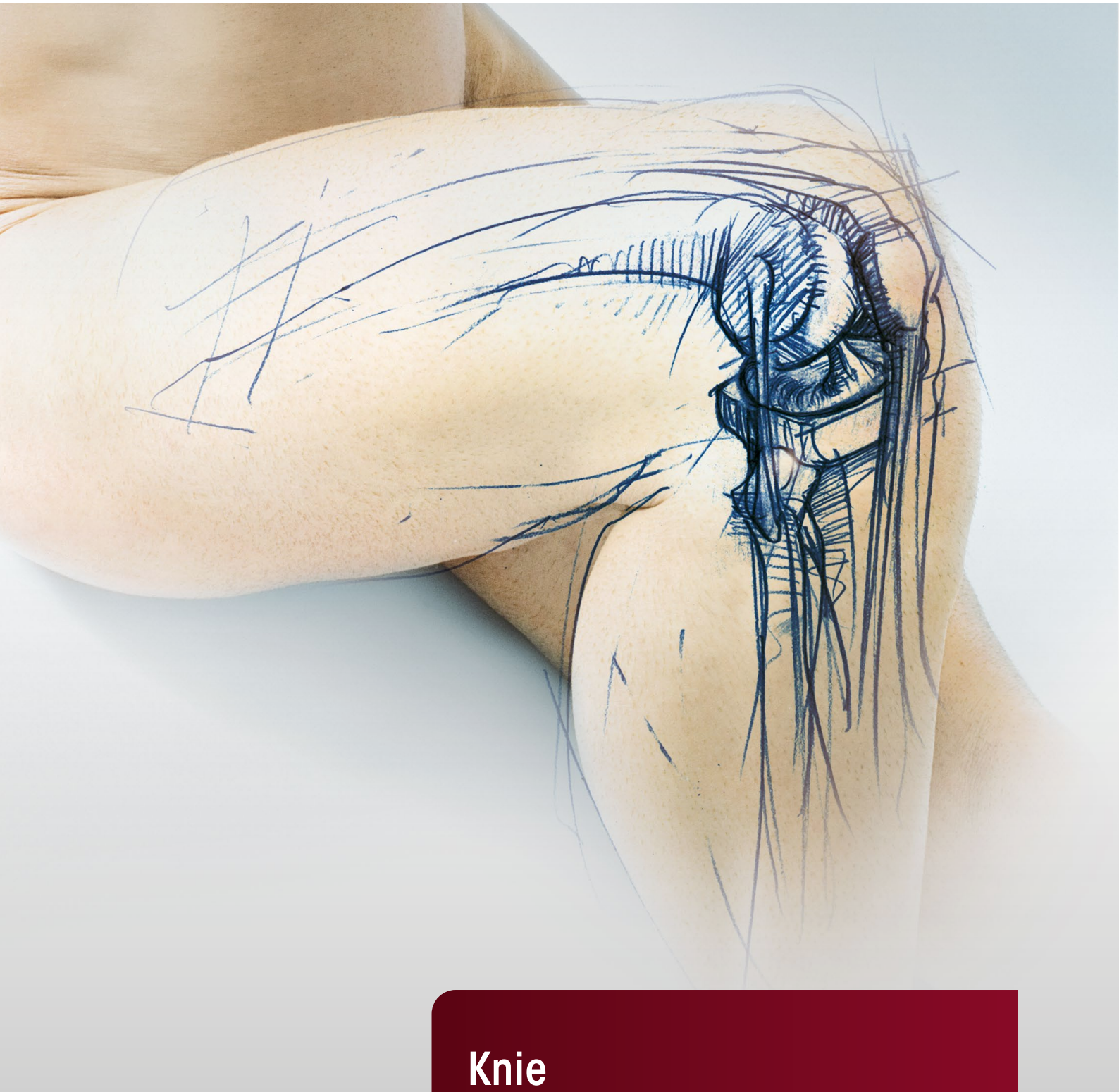

Knie

Knie

1.1

Standard-Ausstattung

1.2

Meniskus- und Weichteil-Resektion / -Extraktion

1.3

Meniskus-Refixation

1.4

Behandlung von Knorpeldefekten

1.5

Kreuzband-Rekonstruktion

Basis-Ausstattung

zur diagnostischen und operativen Arthroskopie

Artikel	Artikel-Nr.	Stückzahl	Katalog / Kapitel
Endoskope und Instrumente			
PANOVIEW Optik 30° Ø 4mm SL 170mm	8880.543	1	Orthopädie / Knie
Schaft für Arthroskop AD 6mm	89121.1260	1	
Obturator für Arthroskop AD 5,5/6/6,3mm	89121.0542	1	
Fiber Lichtleiter kpl, Ø 3,5 mm, 2,3 m lang	806635231	1	
Hakensonde NL 115mm H 4,5mm	8399.95	1	
ARTHROline Stanze B 4,6mm H 1,6mm, Schaft gerade	89140.0102	1	
ARTHROline Stanze B 5,5mm H 1,6mm, Schaft links gebogen	89140.0101	1	
ARTHROline Stanze B 5,5mm H 1,6mm, Schaft rechts gebogen	89140.0103	1	
ARTHROline Hakenstanze B 3mm H 1,6mm, Schaft gerade	89140.0202	1	
Greifzange Ø 3,4mm	8488.096	1	
Meniskus-Fasszange Ø 4/7mm	8403.001	1	
Behandlung von Knorpeldefekten - Mikrofrakturierung			
Kürette rund Ø 4,5mm NL 95mm	8435.902	1	Orthopädie / Knie
Kürette rund Ø 6mm NL 95mm	8435.903	1	
Mikrofraktor NL 110mm 15°, gebogen	8435.951	1	
Mikrofraktor NL 110mm 30°, gebogen	8435.963	1	
Mikrofraktor NL 110mm 45°, gebogen	8435.952	1	
Mikrofraktor NL 110mm 35°, geschwungen	8435.953	1	
Mikrofraktor NL 110mm 60°, geschwungen	8435.956	1	
Mikrofraktor NL 110mm 60°, gebogen	8435.966	1	
Mikrofraktor NL 110mm 80°, gebogen	8435.968	1	
Shaver-Set			
PowerSpeed AS1 MOTOR CONTROL UNIT 2305	2305001	1	Orthopädie / Motorensysteme
Funk-Fußschalter, 2 Pedale + 2 Tasten	2305100	1	
Motorhandgriff max. 16000u/min	8995500031	1	
Resektor gezahnt Ø 4,5mm	89975.0034	1	
Resektor oval Ø 4,5 mm	89975.0114	1	
Resektor aggress Ø 4,7mm	89975.0334	1	
Acrominizer Ø 5,5mm	89975.0555	1	
Fluid-Management			
FLUID CONTROL Arthro-Spine Saug-Spülpumpe kpl	22040011	1	Orthopädie / FLUID CONTROL Saug-Spülpumpe
Schlauchset mit Anstechdorn L 3m	4171223	1	
Imaging			
ENDOCAM Logic HD Kamera Controller kpl	55251051	1	Imaging / ENDOCAM
ENDOCAM Logic HD Kamerakopf Kabel 3m	85525922	1	
Riwo Zoom-Objektiv F 13-29mm	85261504	1	
Lichtquelle LED 2.2 kpl	51640011	1	Imaging / Lichtquellen
Lichtquelle LED 1.1 kpl	51600011	1	
LCD-Monitor 27" 4K	LMD-X2705N	1	Imaging / Monitore
Monitorträger VESA 75/100	321165001	1	Imaging / Gerätewagen

Übersicht

Knie
1.1



arthro <i>lution</i>			Finger, Zehen	Hand	Fuß, Ellbogen		Knie, Schulter, Hüfte
Optik-Ø			1.9 mm	2.4 mm	2.7 mm		4.0 mm
Optiken	30°	PANOVIEW Optik	8860453	8871413	8476.433	8672.422	8880.543
		PANOVIEW Weitwinkel-Optik					8885.443
	70°	PANOVIEW Optik					8880.545
		PANOVIEW Weitwinkel-Optik					8885.445
Schaft-NL			40 mm	60 mm	77,5 mm	145 mm	130 mm
Schäfte	mit 1 Spülhahn, feststehend		891220124	891220132			
	mit 2 Spülhähnen, feststehend						89121.0260
	mit 1 Spülhahn, drehbar					891241141	
	mit 2 Spülhähnen, drehbar			891221232	891221241	891241241	89121.1260
	High-Flow mit 1 Spülhahn, feststehend		891220128				
	High-Flow mit 2 Spülhähnen, drehbar			891221235			89121.1263
	Schwachkalibrig mit 2 Spülhähnen, drehbar						891221255
Obluratoren	stumpf				891222754		89121.0544
	semi-stumpf		891221952	891222452			89121.0542
	konisch-stumpf				891222750	891242750	89121.0540
	scharf					891242761	89121.0640
	konisch-spitz		891221962	891222462	891222762		
Verschluss-Stück für Schaft						891040000	

IX22|| Änderungen vorbehalten. Wir weisen darauf hin, dass nicht jedes Produkt in allen Ländern verfügbar ist. Bitte nehmen Sie die produktbegleitenden Informationen stets zur Kenntnis. Für genaue Informationen wenden Sie sich an Ihren Ansprechpartner oder direkt an die Richard Wolf GmbH.

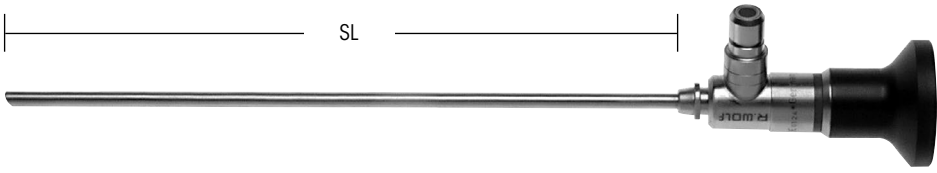
Arthroskop mit PANOVIEW Optik Ø 4 mm

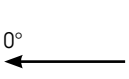

AUTOCLAVE
134° C / 273° F

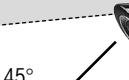
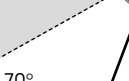
Blickrichtung		SL	Ø	Artikel-Nr.
 0°	PANOVIEW Optik 0° Ø 4mm SL 170mm	170 mm	4,0 mm	8880.541
 30°	PANOVIEW Optik 30° Ø 4mm SL 170mm			8880.543
 45°	PANOVIEW Optik 45° Ø 4mm SL170mm			8880.544
 70°	PANOVIEW Optik 70° Ø 4mm SL176mm	176 mm		8880.545

Empfohlenes Zubehör		Artikel-Nr.
Siebkorb für Standardoptik 1	(L x B x H) 297 x 59 x 54 mm	38015
Fiber Lichtleiter kpl bestehend aus: Fiber Lichtleiter (80663523), Adapter projektorseitig (8095.07) und Adapter endoskopseitig (809509)	Ø 3,5 mm, 2,3 m lang	806635231

[X22] Änderungen vorbehalten. Wir weisen darauf hin, dass nicht jedes Produkt in allen Ländern verfügbar ist. Bitte nehmen Sie die produktbegleitenden Informationen stets zur Kenntnis. Für genaue Informationen wenden Sie sich an Ihren Ansprechpartner oder direkt an die Richard Wolf GmbH.

Arthroskop mit PANOVIEW Weitwinkel-Optik

Knie

1.1

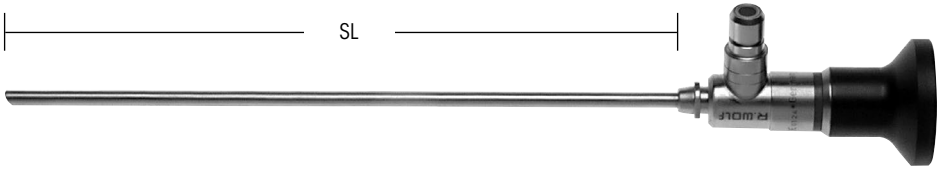

**AUTOCLAVE
134° C / 273° F**

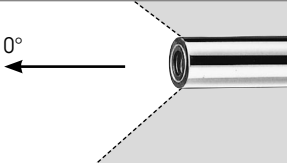
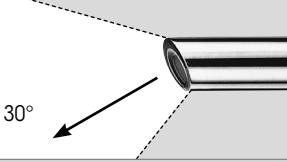
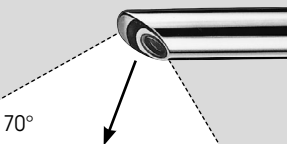



Blickrichtung		SL	Ø	Artikel-Nr.
 <p>0°</p>	PANOVIEW Weitwinkel-Optik 0° Ø 4mm SL 171mm	171 mm	4,0 mm	8885.441
 <p>30°</p>	PANOVIEW Weitwinkel-Optik 30° Ø 4mm SL 170mm	170 mm		8885.443
 <p>70°</p>	PANOVIEW Weitwinkel-Optik 70° Ø 4mm SL 176mm	176 mm		8885.445

Empfohlenes Zubehör		Artikel-Nr.
Siebkorb für Standardoptik 1	(L x B x H) 297 x 59 x 54 mm	38015
Fiber Lichtleiter kpl bestehend aus: Fiber Lichtleiter (80663523), Adapter projektorseitig (8095.07) und Adapter endoskopseitig (809509)	Ø 3,5 mm, 2,3 m lang	806635231

IX22| Änderungen vorbehalten. Wir weisen darauf hin, dass nicht jedes Produkt in allen Ländern verfügbar ist. Bitte nehmen Sie die produktbegleitenden Informationen stets zur Kenntnis. Für genaue Informationen wenden Sie sich an Ihren Ansprechpartner oder direkt an die Richard Wolf GmbH.

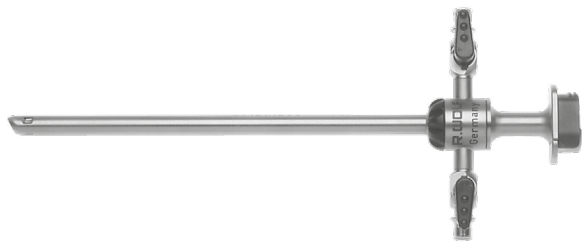
arthro Schaff für Arthroskop
lution

mit automatischem Klick-Verschluss

										
High-Flow	schwachkalibrig	2 feste Hähne	2 drehbare Hähne	Außen-Ø	NL	Artikel-Nr.				
		●		6,0 mm	132 mm	89121.0260	89121.0544	89121.0542	89121.0540	89121.0640
			●	6,0 mm	130 mm	89121.1260				
●			●	6,3 mm	130 mm	89121.1263				
	●		●	5,5 mm	130 mm	891221255				

Ersatzteile	Artikel-Nr.
Spülring mit 1 Hahn	150081761
Spülring mit 2 Hähnen	150081762
Hahnküken, kpl DL 3mm (VE= 5 ST) hierzu: Demontagehilfe	896.0002 38310.0001
Vorschraubring	15008.1704
Ersatzdichtungs-Set bestehend aus: O-Ringe, klein / groß, je 5 Stück hierzu: O-Ring-Halter (Demontagehilfe)	15176.142 15106.230

Empfohlenes Zubehör	Artikel-Nr.
Verschluss-Stück für Schaff	89101.0000
Wechselstab Ø 4,0 mm konisch-stumpf, GL 325 mm	8863.75





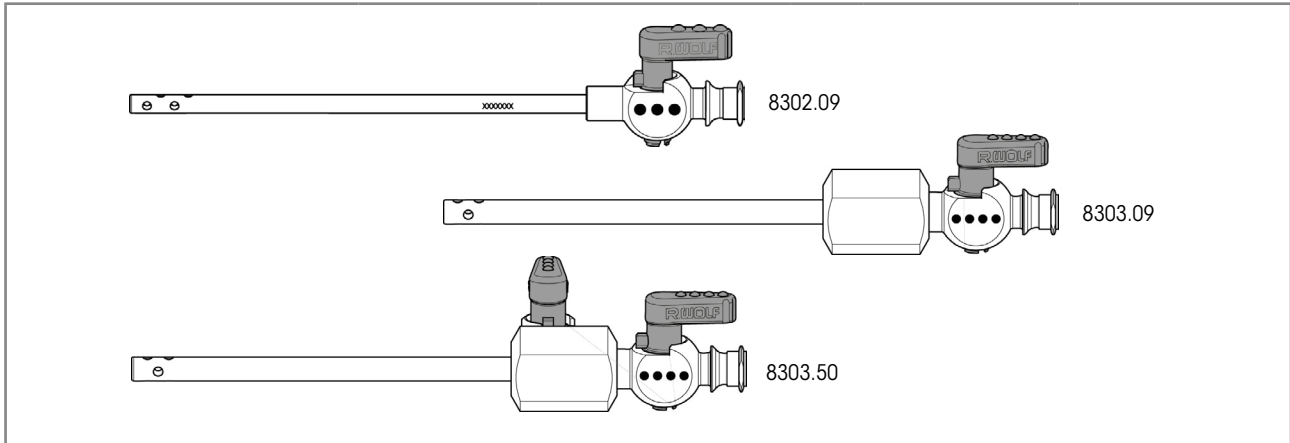

IX22] Änderungen vorbehalten. Wir weisen darauf hin, dass nicht jedes Produkt in allen Ländern verfügbar ist. Bitte nehmen Sie die produktbegleitenden Informationen stets zur Kenntnis. Für genaue Informationen wenden Sie sich an Ihren Ansprechpartner oder direkt an die Richard Wolf GmbH.

Drainage-Kanüle Ø 2,3 mm / 3,7 mm

Knie

1.2

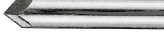



Drainage-Kanüle und Obturator		Durchlass	Ø	NL	Artikel-Nr.
Kanüle zur Drainage Ø 3,2mm NL 80mm mit 1 Insufflationshahn		2,3 mm	3,2 mm	80 mm	8302.09
Kanüle zur Drainage Ø 4,5mm NL 71,5mm mit 1 Insufflationshahn		3,7 mm	4,5 mm	71,5 mm	8303.09
Kanüle zur Drainage Ø 4,5mm NL 71,5mm mit 2 Insufflationshähnen		3,7 mm	4,5 mm	71,5 mm	8303.50
Obturator für Kanüle AD 3,2mm scharf, mit abgechrägter Spitze		-	2,3 mm	103 mm	8302.101
Obturator für Kanüle AD 3,2mm Spitze konisch-stumpf		-	2,3 mm	103 mm	8302.11
Obturator für Kanüle AD 4,5mm scharf, mit dreiflächiger Spitze		-	4,5 mm	115 mm	8303.10
Obturator für Kanüle AD 4,4mm Spitze konisch-stumpf		-	4,4 mm	115 mm	8303.11
hierzu:					
Silikonschlauch mit Luerteil 886.00	für Kanüle für Drainage 8302.09		Länge 2,0 m		8302.90
Silikonschlauch mit Luerteil 886.01	für Kanüle zur Drainage 8303.09 / 50				8303.90

IX22|| Änderungen vorbehalten. Wir weisen darauf hin, dass nicht jedes Produkt in allen Ländern verfügbar ist. Bitte nehmen Sie die produktbegleitenden Informationen stets zur Kenntnis. Für genaue Informationen wenden Sie sich an Ihren Ansprechpartner oder direkt an die Richard Wolf GmbH.

Hakensonden / Wechselstab



	H	NL	Artikel-Nr.
Hakensonde NL 115mm H 7mm graduert 	7,0 mm	115 mm	8399.901
Hakensonde NL 115mm H 4,5mm, graduert 	4,5 mm		8399.95

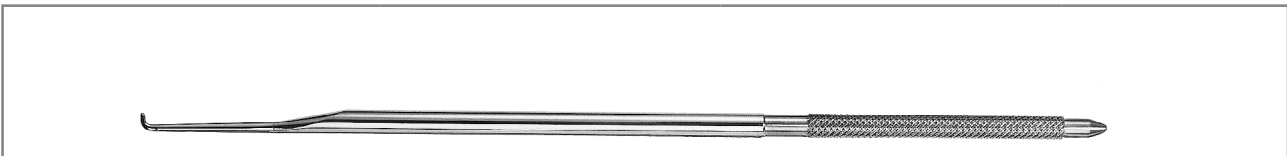

	Ø	GL	Artikel-Nr.
Hakensonde GL 228mm GR 4,4mm 	4,4 mm	228 mm	8863.80

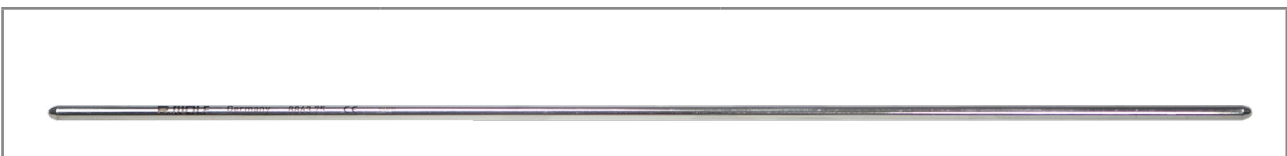

	Ø	GL	Artikel-Nr.
Wechselstab Ø 4,0mm konisch-stumpf	4,0 mm	325 mm	8863.75





IX22] Änderungen vorbehalten. Wir weisen darauf hin, dass nicht jedes Produkt in allen Ländern verfügbar ist. Bitte nehmen Sie die produktbegleitenden Informationen stets zur Kenntnis. Für genaue Informationen wenden Sie sich an Ihren Ansprechpartner oder direkt an die Richard Wolf GmbH.

arthro Stanze
line

Ausführungen

Knie
1.1







Ausführung		Anwendung
	gerade	für den direkten Zugang
	Maul 15° aufgebogen	erleichtert die Anwendung, beispielsweise im Bereich des Hinterhorns
	Schaft 15° aufgebogen	der Anatomie der Kondylen angepasst
	links gebogen	besserer Zugang zu den anterioren und posterioren Meniskusanteilen
	rechts gebogen	

IX22|| Änderungen vorbehalten. Wir weisen darauf hin, dass nicht jedes Produkt in allen Ländern verfügbar ist. Bitte nehmen Sie die produktbegleitenden Informationen stets zur Kenntnis. Für genaue Informationen wenden Sie sich an Ihren Ansprechpartner oder direkt an die Richard Wolf GmbH.

arthro Stanze
line



Schubstange zur Reinigung,
Desinfektion und Sterilisation aufklappbar

ARTHROline	Maulteil (Höhe x Breite)	Schnitt- breite	NL	gerade	rechts gebo- gen	links gebo- gen	Schaft aufge- bogen	Maulteil aufge- bogen	Artikel-Nr.		
Stanze B 4,6mm H 1,6mm bewegl. Maulteil gezahnt 	1,6 x 4,6 mm	3,3 mm	120 mm	•					89140.0105		
Stanze B 4,6mm H 1,6mm bewegl. Maulteil gezahnt 								•	89140.0102		
Stanze B 4,6mm H 1,6mm bewegl. Maulteil gezahnt 									•	89140.0122	
Stanze B 5,5mm H 1,6mm bewegl. Maulteil gezahnt 				1,6 x 5,5 mm				•		•	89140.0101
Stanze B 5,5mm H 1,6mm bewegl. Maulteil gezahnt 								•		•	89140.0103







[X22] Änderungen vorbehalten. Wir weisen darauf hin, dass nicht jedes Produkt in allen Ländern verfügbar ist. Bitte nehmen Sie die produktbegleitenden Informationen stets zur Kenntnis. Für genaue Informationen wenden Sie sich an Ihren Ansprechpartner oder direkt an die Richard Wolf GmbH.

arthro
line Hakenstanze / Korbstanze

Knie

1.2











ARTHROline	Maulteil (Höhe x Breite)	Schnittbreite	NL	gerade	Maulteil aufgebogen	Artikel-Nr.
Hakenstanze B 3mm H 1,6mm 	1,6 x 3,0 mm	1,8 mm	120 mm	•		89140.0205
Hakenstanze B 3mm H 1,6mm 					•	89140.0202
Korbstanze B 6,5mm H 2,1mm oval 	2,1 x 6,5 mm	4,5 mm		•		89140.0305
Korbstanze B 6,5mm H 2,1mm oval 					•	89140.0302
Hakenstanze B 4mm H 2,1mm 	2,1 x 4,0 mm	2,1 mm		•		89140.0405
Hakenstanze B 4mm H 2,1mm 					•	89140.0402

IX22|| Änderungen vorbehalten. Wir weisen darauf hin, dass nicht jedes Produkt in allen Ländern verfügbar ist. Bitte nehmen Sie die produktbegleitenden Informationen stets zur Kenntnis. Für genaue Informationen wenden Sie sich an Ihren Ansprechpartner oder direkt an die Richard Wolf GmbH.

arthro
line Stanze / Scherenstanze





ARTHROline	Maulteil (Höhe x Breite)	Schnitt- breite	NL	gerade	retrograd schneidend	Maulteil aufge- bogen	Artikel-Nr.
Scherenstanze B 2,4mm H 2,1 mm  Schnittbild: 	2,1 x 2,4 mm	0,9 mm	120 mm	•			89140.0505
Scherenstanze B 2,4mm H 2,1 mm  Schnittbild: 					•		89140.0502
Stanze B 5,7mm H 4mm retrograd links schneidend  Schnittbild: 	4,0 x 5,7 mm	2,3 mm		•	links		89140.0605
Stanze B 5,7mm H 4mm retrograd rechts schneidend  Schnittbild: 				•	rechts		89140.0602

IX22] Änderungen vorbehalten. Wir weisen darauf hin, dass nicht jedes Produkt in allen Ländern verfügbar ist. Bitte nehmen Sie die produktbegleitenden Informationen stets zur Kenntnis. Für genaue Informationen wenden Sie sich an Ihren Ansprechpartner oder direkt an die Richard Wolf GmbH.



Saugstanze / Saug-Greifzange mit integriertem Saugkanal

Knie
1.2



mit integriertem Saugkanal		Ø	NL	Artikel-Nr.
Saugstanze Ø 2,7mm		2,7 mm	110 mm	89140.0027
zerlegbar				
Saugstanze Ø 4,5mm		4,5 mm		89140.0045
zerlegbar				











mit integriertem Saugkanal		Schaft-Ø	NL	Artikel-Nr.
Saugstanze Ø 4,5mm gerade		4,5 mm	130 mm	8403.925
Saug-Greifzange, gerade				

IX22|| Änderungen vorbehalten. Wir weisen darauf hin, dass nicht jedes Produkt in allen Ländern verfügbar ist. Bitte nehmen Sie die produktbegleitenden Informationen stets zur Kenntnis. Für genaue Informationen wenden Sie sich an Ihren Ansprechpartner oder direkt an die Richard Wolf GmbH.

Hakenstanze / Stanze



	Maulteil (Höhe x Breite)	Schnitt- breite	NL	gerade	links gebogen	rechts gebogen	Schaft 15° auf- gebogen	Maulteil aufge- bogen	Artikel-Nr.
Hakenstanze Ø 3,4mm mit Schaufel				•					8488.951
	3,4 x 3,4 mm	1,6 mm			•				8488.952
						•			8488.953
Schnittbild: 							•	•	8488.954
Hakenstanze Ø 3,4mm				•					8488.02
	3,4 x 3,4 mm	1,6 mm	130 mm					•	8488.025
Schnittbild: 									
Hakenstanze Ø 3,4mm gezahnt				•					8488.121
	1,93 x 3,9 mm	2,7 mm						•	8488.063
Schnittbild: 									
Hakenstanze Ø 4,5mm mit Schaufel, gezahnt								•	8489.063
	1,73 x 5,4 mm	3,4 mm							
Schnittbild: 									





[X22] Änderungen vorbehalten. Wir weisen darauf hin, dass nicht jedes Produkt in allen Ländern verfügbar ist. Bitte nehmen Sie die produktbegleitenden Informationen stets zur Kenntnis. Für genaue Informationen wenden Sie sich an Ihren Ansprechpartner oder direkt an die Richard Wolf GmbH.

Stanze

Knie

1.2







	Maulteil (Höhe x Breite)	Maulteil Abwinkelung	Schnittbreite	NL	Artikel-Nr.
Stanze Ø 3,4mm front- und seitlich schneidend  Schnittbild: 	2,2 x 5,3 mm	90° links	3,4 mm	130 mm	8404.017
		90° rechts			8404.018
Hakenstanze mit Schaufel Ø 3,4mm  Schnittbild: 	2,1 x 2,0 mm	45° links	1,7 mm		8404.71*
		45° rechts			8404.81*

* besonders geeignet zum seitlichen Schneiden und Glätten

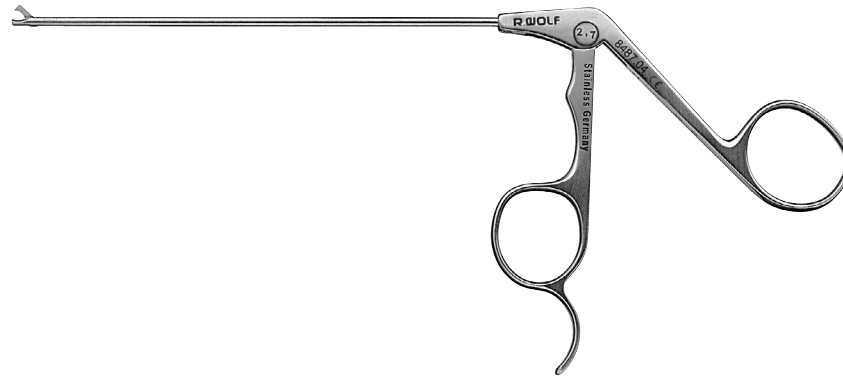
IX22|| Änderungen vorbehalten. Wir weisen darauf hin, dass nicht jedes Produkt in allen Ländern verfügbar ist. Bitte nehmen Sie die produktbegleitenden Informationen stets zur Kenntnis. Für genaue Informationen wenden Sie sich an Ihren Ansprechpartner oder direkt an die Richard Wolf GmbH.

Schere



	NL	Maulteil gerade	Schaft gerade	Schaft links gebogen	Schaft rechts gebogen	Artikel-Nr.
Hakenschere Ø 3,4mm	130 mm	•	•			8488.04
		•		•		8488.041
		•			•	8488.042
Mikroschere Ø 3,4mm	130 mm	•		•		8488.052
 Schnittbild: 		•			•	8488.053
	NL	Maulteil Abwinklung	Schaft gerade		Artikel-Nr.	
Hakenschere Ø 3,4mm	130 mm	45° rechts	•		8404.62	
						

Wir weisen darauf hin, dass nicht jedes Produkt in allen Ländern verfügbar ist. Bitte nehmen Sie die produktbegleitenden Informationen stets zur Kenntnis. Für genaue Informationen wenden Sie sich an Ihren Ansprechpartner oder direkt an die Richard Wolf GmbH.

Zange

Knie
1.2

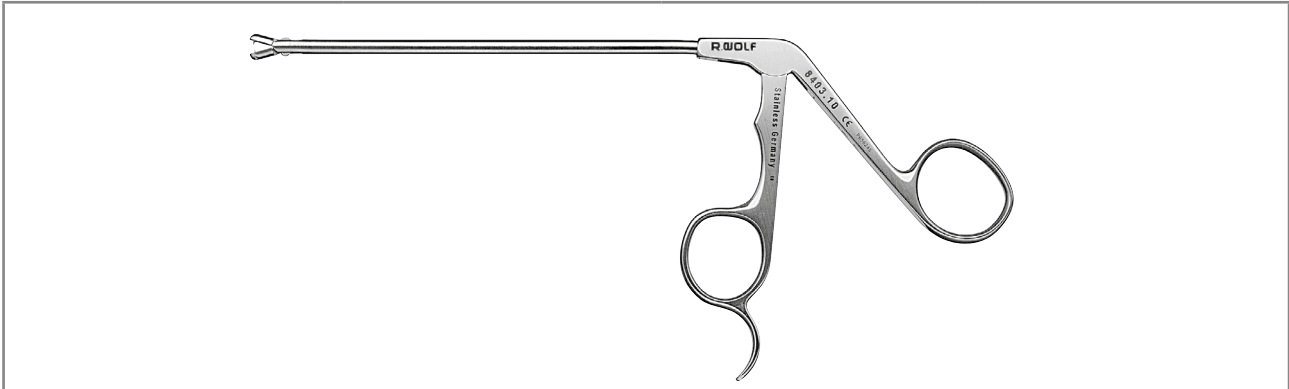

zur Retraktion	Ø	NL	Artikel-Nr.
Probe-Exzisionszange mit Dorn Ø 4,5mm glatt, doppelt öffnend	4,5 mm	130 mm	8403.10

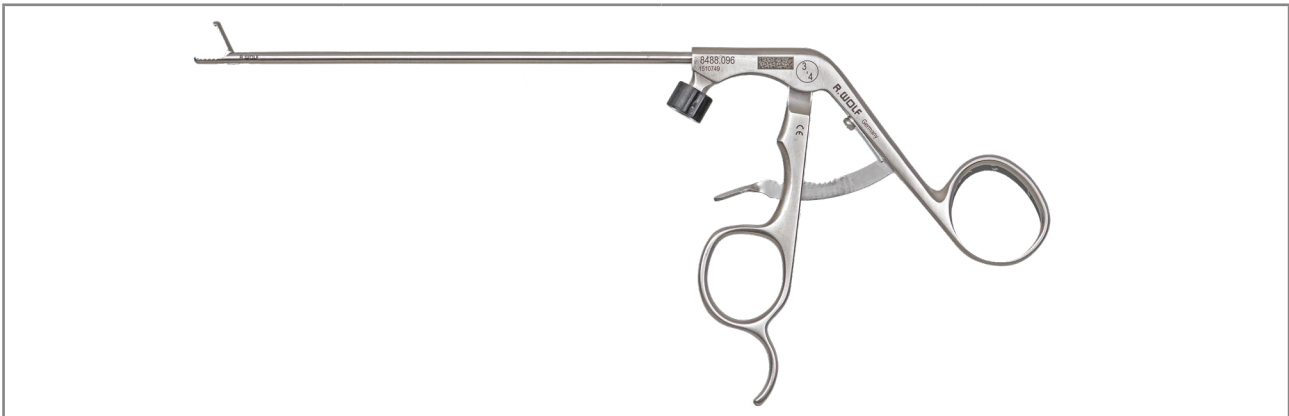

Griff mit Sperre	Ø	NL	Artikel-Nr.
Greifzange Ø 3,4mm Maulteil gerade, gezahnt	3,4 mm	130 mm	8488.096
Greifzange Ø 4,5mm Maulteil gerade, gezahnt	4,5 mm	134 mm	8489.096

iX22|| Änderungen vorbehalten. Wir weisen darauf hin, dass nicht jedes Produkt in allen Ländern verfügbar ist. Bitte nehmen Sie die produktbegleitenden Informationen stets zur Kenntnis. Für genaue Informationen wenden Sie sich an Ihren Ansprechpartner oder direkt an die Richard Wolf GmbH.

Meniskus-Fasszange









Schaft mit Reinigungsspalt

	Ø	NL	Artikel-Nr.
<p>Meniskus-Fasszange Ø 4/7mm mit Greifzahn</p> 	4 / 7 mm	105 mm	8403.00
<p>Meniskus-Fasszange Ø 4/7mm</p> 			8403.001

[X22] Änderungen vorbehalten. Wir weisen darauf hin, dass nicht jedes Produkt in allen Ländern verfügbar ist. Bitte nehmen Sie die produktbegleitenden Informationen stets zur Kenntnis. Für genaue Informationen wenden Sie sich an Ihren Ansprechpartner oder direkt an die Richard Wolf GmbH.

Skalpell / Messer

Knie
1.2





	NL	Artikel-Nr.
		
Skalpell gerade NL 125mm 		8436.101
Rosettenmesser NL 125mm 		8436.151
Hakenmesser NL 125mm 	125 mm	8436.201
Bananenmesser NL 125mm 		8436.251
Arthromesser gerade NL 125mm 		8436.301

IX22|| Änderungen vorbehalten. Wir weisen darauf hin, dass nicht jedes Produkt in allen Ländern verfügbar ist. Bitte nehmen Sie die produktbegleitenden Informationen stets zur Kenntnis. Für genaue Informationen wenden Sie sich an Ihren Ansprechpartner oder direkt an die Richard Wolf GmbH.

Handinstrumente

Kürette





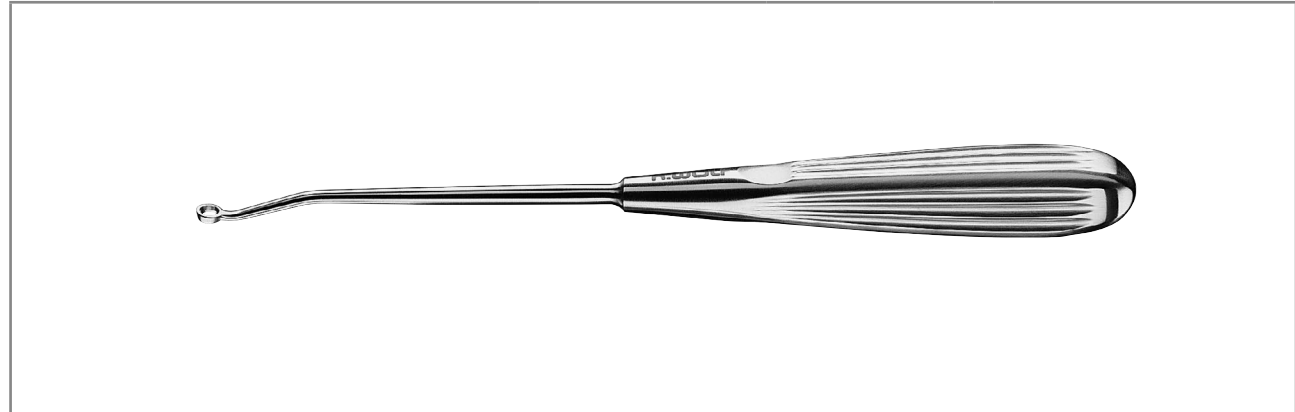

	Ø	NL	Artikel-Nr.
Kürette eckig Ø 4,5mm NL 170mm  beidseitig scharf, gekröpft und aufgebogen	4,5 mm	170 mm	891632245
Kürette eckig Ø 5mm NL 170mm  beidseitig scharf, gekröpft und aufgebogen	5,0 mm		891632260
Kürette rund Ø 4,8mm NL 170mm  beidseitig scharf, gekröpft und aufgebogen	4,8 mm		891631255
Kürette rund Ø 6,3mm NL 170mm  beidseitig scharf, gekröpft und aufgebogen	6,3 mm		891631270

Handinstrumente

Kürette







	Innen-Ø	NL	Artikel-Nr.
<p>Kürette rund Ø 3mm NL 95mm</p> <p>einseitig scharf, gekröpft und aufgebogen, auf Schub schneidend</p> 	3,0 mm	95 mm	8435.901
<p>Kürette rund Ø 4,5mm NL 95mm</p> <p>einseitig scharf, gekröpft und aufgebogen, auf Schub schneidend</p> 	4,5 mm		8435.902
<p>Kürette rund Ø 6mm NL 95mm</p> <p>einseitig scharf, gekröpft und aufgebogen, auf Schub schneidend</p> 	6,0 mm		8435.903
<p>Kürette rund Ø 9mm NL 95mm</p> <p>einseitig scharf, gekröpft und aufgebogen, auf Schub schneidend</p> 	9,0 mm		89160.1009

IX22|| Änderungen vorbehalten. Wir weisen darauf hin, dass nicht jedes Produkt in allen Ländern verfügbar ist. Bitte nehmen Sie die produktbegleitenden Informationen stets zur Kenntnis. Für genaue Informationen wenden Sie sich an Ihren Ansprechpartner oder direkt an die Richard Wolf GmbH.







Handinstrumente

Mikrofraktor



	Abwinkelung	NL	Artikel-Nr.
Mikrofraktor NL 65mm 30° 	30° gebogen	65 mm	891643011
Mikrofraktor NL 65mm 45° 	45° gebogen		891644511
Mikrofraktor NL 65mm 60° 	60° gebogen		891646011

Handinstrumente
Mikrofraktor

		Abwinkelung	NL	Artikel-Nr.
				
Mikrofraktor NL 110mm 15°		15° gebogen	110 mm	8435.951
Mikrofraktor NL 110mm 30°		30° gebogen		8435.963
Mikrofraktor NL 110mm 35°		35° geschwungen		8435.953
Mikrofraktor NL 110mm 60°		60° geschwungen		8435.956
Mikrofraktor NL 110mm 60°		60° gebogen		8435.966
Mikrofraktor NL 110mm 80°		80° gebogen		8435.968

		Abwinkelung	NL	Artikel-Nr.
				
Mikrofraktor NL 110mm 45°		45° gebogen	110 mm	8435.952

IX22| Änderungen vorbehalten. Wir weisen darauf hin, dass nicht jedes Produkt in allen Ländern verfügbar ist. Bitte nehmen Sie die produktbegleitenden Informationen stets zur Kenntnis. Für genaue Informationen wenden Sie sich an Ihren Ansprechpartner oder direkt an die Richard Wolf GmbH.

Handinstrumente Knorpelfeile, Löffel, Kürette ACL-Hammer



	Ausführung	NL	Artikel-Nr.
Knorpelfeile gerade NL 125mm B 6,25mm grob	gerade	125 mm	8436.501
Knorpelfeile konvex NL 125mm B 6,25mm grob	konvex		8436.511
Knorpelfeile konkav NL 125mm B 6,25mm B 6,25 mm, , grob	konkav		8436.521
Löffel Ø 6,5x10mm NL 125mm grob	gebogen		8436.601
Kürette rund Ø 5mm NL 125mm beidseitig scharf	abgewinkelt		8436.701



	GL	Artikel-Nr.
ACL-Hammer GL 248mm	248 mm	8866.956

graft^{line}

Instrumentensystem

zur arthroskopischen Kreuzbandchirurgie

RICHARD
WOLF 

spirit of excellence



Modularer Aufbau

Seine besondere Leistungsfähigkeit liegt in unübertroffener Vielfalt und Universalität. **Graftline** bietet hochspezialisierte, teilweise patentierte Technik für eine enorme Bandbreite chirurgischer Möglichkeiten.

- **Effizienz Hand in Hand.** Wenige Handgriffe mit intuitiver Konnektivität für alle Instrumente sparen Platz und Gewicht.
- **ACL und PCL mit einem Griff.** **Graftline** bietet das Instrumentarium für die vordere und hintere Kreuzbandplastik in intelligenter Kombination.
- **Alles bereit für besten Halt.**

Mit dem Graftline-Instrumenten und Implantaten ist der Chirurg bestens auf alle Eventualitäten vorbereitet z. B. im Falle von Rerupturen.

Fixierung nach Wahl

Graftline erlaubt die Wahl der idealen Fixationsmethode für das Kreuzbandtransplantat ohne großen Umrüstaufwand. Zur Fixation bieten wir eine praxiserprobte Auswahl von Befestigungsimplantaten an.

Einzigartige Perspektiven

Mit **Graftline** stehen dem Operateur alle methodischen Wege offen – ob Standardtechniken oder innovative Speziallösungen. BTB, BT-Transplantate, Hamstrings oder auch Allografts, ovale Bohrkantentechnik und Hohlfräsenteknik: Ein System – viele Möglichkeiten.

IX22|| Änderungen vorbehalten. Wir weisen darauf hin, dass nicht jedes Produkt in allen Ländern verfügbar ist. Bitte nehmen Sie die produktbegleitenden Informationen stets zur Kenntnis. Für genaue Informationen wenden Sie sich an Ihren Ansprechpartner oder direkt an die Richard Wolf GmbH.

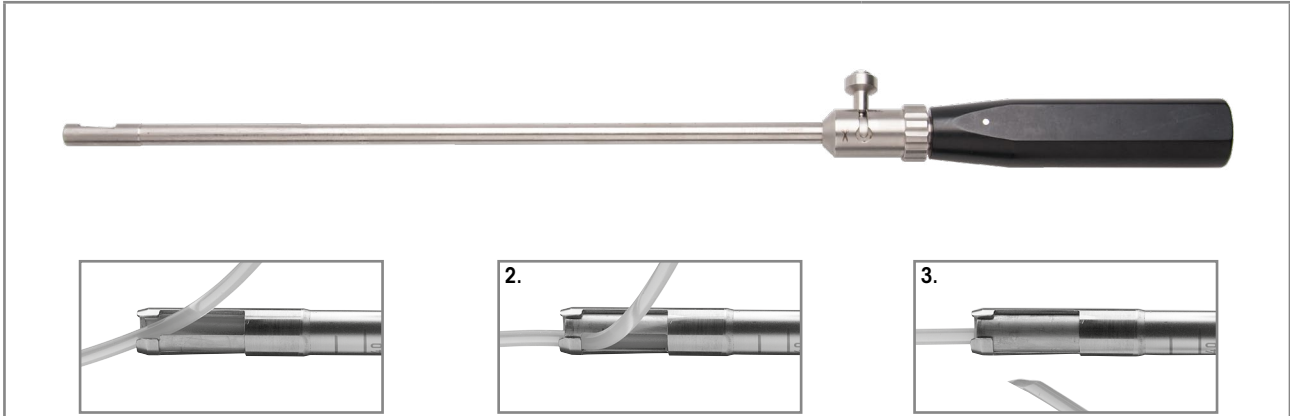

1. Einziehen		2. Sichern		3. Durchtrennen	
		Ring-Ø	NL	Artikel-Nr.	
 <p>Sehnenstripper universell 300mm GR 8mm</p> <p>nach Pässler</p> <ul style="list-style-type: none"> • Universell offen/schließbar/ Schneidfunktion • Stumpfes distales Ende • Demontierbar 		8,0 mm	300 mm	8866.951	

		Ring-Ø	NL	Artikel-Nr.	
 <p>Sehnenstripper standard Ø 7mm</p> <ul style="list-style-type: none"> • Geschlossen • Scharfes distales Ende 		8,0 mm	300 mm	891610070	



		Innen-Ø	Außen-Ø	NL	Artikel-Nr.
Hohlfräser GR 8	<ul style="list-style-type: none"> Zur effizienten Entnahme des Knochenblocks bei BT- oder BTB-Transplantaten bei Verwendung der Quadrizeps- oder Patellarsehne Zur Anwendung mit der bee-system II oszillierenden Fräsmaschine F-31-700-00 	8,4 mm	9,4 mm	90 mm	8869.841
Hohlfräser GR 9		9,4 mm	10,4 mm		8869.843
Hohlfräser GR 10		10,4 mm	11,4 mm		8869.844





		Innen-Ø	Außen-Ø	NL	Artikel-Nr.
Hohlbohrer GR 8	<ul style="list-style-type: none"> Zur Anwendung mit der bee-system II oszillierenden Fräsmaschine F-31-700-00 	7,4 mm	8,5 mm	185 mm	8869849
Hohlbohrer GR 9		8,4 mm	9,5 mm		8869.851
Hohlbohrer GR 10		9,4 mm	10,5 mm		8869.852





		Innen-Ø	Außen-Ø	NL	Artikel-Nr.
Knochen-Elevator GR 8	<ul style="list-style-type: none"> • Auslösen der Knochenblöcke aus der Patella nach Anwendung der Hohlfräsen • Verschiedene Durchmesser zur Entnahme der Knochenblöcke 	8,4 mm	11,1 mm	130 mm	8868.921
Knochen-Elevator GR 9		9,4 mm	11,2 mm		8868.922
Knochen-Elevator GR 10		10,5 mm	12,5 mm		8868.923



		Außen-Ø	NL	Artikel-Nr.
Fadenzieher NL 350mm	<ul style="list-style-type: none"> • Durchzug der Fäden zum Einziehen des Transplantates in die Hohlfräse 	4 mm	350 mm	8869.921

		NL	Artikel-Nr.
 Stößel gebogen NL 110mm	<ul style="list-style-type: none"> • Zum Einstößeln des patellaren Knochenblocks in den femoralen Kanal (Press fit) • Zur Anwendung über das transtibiale Portal 	110 mm	8869.991

		NL	Artikel-Nr.
 Stößel gerade NL 110mm	<ul style="list-style-type: none"> • Zum Einstößeln des patellaren Knochenblocks in den femoralen Kanal (Press fit) • Zur Anwendung über das anteromediale Portal 	110 mm	8869.993

		Artikel-Nr.
	Präparationstisch Sehnenpräparation kpl bestehend aus: Präparationstisch (88669023) Präparationsplatte (8866905) Transplantat-Schablone GR 5-13mm (8866953) Klemmenaufnahme (8866962) Haken-Klemme (8866935) Parallel-Schraubklemme (8866961) Riwobutton-Aufnahme (8866969) Sehnenaufnahme BT/BTB Transplantat 6mm (8866966) Sehnenaufnahme BT/BTB Transplantat 8mm (8866968) Vorspann-Haken (8866936)	88669700
	Präparationstisch (LxBxH) 390 mm x 190 mm x 6 mm	88669023
	Präparationsplatte (LxB) 380 mm x 60 mm	8866905
	Transplantat-Schablone GR 5-13mm ovalär geformte Bohrkanäle D 5x10, D 6x12, D 7x14	8866953
	Klemmenaufnahme	8866962
	Haken-Klemme	8866935
	Parallel-Schraubklemme	8866961
	RIWObutton-Aufnahme	8866969
	Sehnenaufnahme BT/BTB Transplantat 6mm	8866966
	Sehnenaufnahme BT/BTB Transplantat 8mm	8866968
	Vorspann-Haken	8866936

	mit Kupplung	Innen-Ø	Artikel-Nr.
 <p>Modularer Handgriff gerade kanüliert</p>		3,5 mm	893011135
 <p>Modularer Handgriff Ein-/Ausschlagplatte kanüliert</p>		3,5 mm	893011136
 <p>Handgriff L-förmig ID 3,2mm kanüliert</p>	•	3,2 mm	893011132
 <p>Modularer Handgriff T-förmig kanüliert</p>		4,0 mm	893011137

graft^{line}

Anlegen des femoralen Bohrkanals





Femorale Zielgeräte



891013 050/060/070/080/510/612/714



891014070/080/090/100

ACL		Größe	Farbcodierung	Ø	NL	Artikel-Nr.
 kanüliert, für das anteromediale Portal	ACL Zielgerät femoral GR 5mm	5 mm	blau	2,5 mm	120 mm	891013050
	ACL Zielgerät femoral GR 6mm	6 mm	grün			891013060
	ACL Zielgerät femoral GR 7mm	7 mm	rot			891013070
	ACL Zielgerät femoral GR 8mm	8 mm	blank			891013080
 kanüliert, für das anteromediale Portal	ACL Zielgerät femoral GR 5x10mm	oval 5 x 10 mm	blau	2,5 mm	120 mm	891013510
	ACL Zielgerät femoral GR 6x12mm	oval 6 x 12 mm	Grün			891013612
	ACL Zielgerät femoral GR 7x14mm	oval 7 x 14 mm	rot			891013714
 kanüliert, für das transtibiale Portal	ACL Zielgerät femoral TT GR 5mm	5 mm	blau	2,5 mm	120 mm	891015050
	ACL Zielgerät femoral TT GR 6mm	6 mm	grün			891015060
	ACL Zielgerät femoral TT GR 7mm	7 mm	rot			891015070
PCL						
 kanüliert, für das anteromediale Portal	PCL Zielgerät femoral AL GR 7mm	7 mm	rot	2,5 mm	120 mm	891014070
	PCL Zielgerät femoral AL GR 8mm	8 mm	blank			891014080
	PCL Zielgerät femoral AL GR 9mm	9 mm	gelb			891014090
	PCL Zielgerät femoral AL GR 10mm	10 mm	weiß			891014100

● Zur Verwendung mit den modularen Handgriffen

IX22] Änderungen vorbehalten. Wir weisen darauf hin, dass nicht jedes Produkt in allen Ländern verfügbar ist. Bitte nehmen Sie die produktbegleitenden Informationen stets zur Kenntnis. Für genaue Informationen wenden Sie sich an Ihren Ansprechpartner oder direkt an die Richard Wolf GmbH.

UniCracker



Zur Verwendung mit den modularen Handgriffen

NL

Artikel-Nr.



Univ. Tunnelnotcher
Ø 4-9mm NL 130mm

Impaktierender Meißel zur Einkerbung des Bohrkanals
von Ø 4 bis 9 mm, kanüliert 2,5 mm

130 mm

891611110

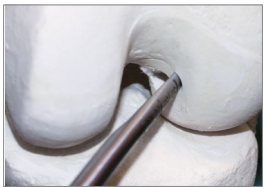

Zur Verwendung mit den modularen Handgriffen

NL

Artikel-Nr.



Notch-Hohlmeißel NL 130mm
einseitiger Anschlag
kanüliert Ø 2,5mm

Transplantatschonende Fixation bei Verwendung von Interferenzschrauben

130 mm

891511000

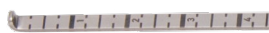

Tunnelsonde NL 140mm
graduieret

Zur Ermittlung der femoralen Bohrkanallänge –
insbesondere bei Verwendung des RIWObutton zur
Ermittlung der Looplänge

140 mm

891510012

graft^{line}

Anlegen des femoralen Bohrkanals

Instrumente zum Anlegen ovaler Bohrkanäle





Zur Verwendung mit den modularen Handgriffen			Größe	Farb-codierung	NL	Artikel-Nr.
 Tunnelraspel oval, kanüliert Ø 2,5 mm	Tunnelraspel Ø 5x10mm NL 130mm	Zur ovalären Ausformung des gelenkseiligen, femoralen Bohrkanals	5 x 10 mm	blau	130 mm	891611101
	Tunnelraspel Ø 6x12mm NL 130mm		6 x 12 mm	grün		891611102
	Tunnelraspel Ø 7x14mm NL 130mm		7 x 14 mm	rot		891611103



Knie

1.5

Zur Verwendung mit den modularen Handgriffen			Ø	NL	Artikel-Nr.
 <p>Kompaktor kanüliert Ø 2,5 mm graduiert</p>	Kompaktor GR 8	Kompaktierung der Spongiosa bei gleichzeitiger asymmetrischer Ausformung des femoralen Kanals durch seitlich abgeflachten Kompaktorkopf. Dient zur Positionierung und Press-fit-Verankerung von Knochenblöcken der BT- und BTB-Transplantate. • Zur Verwendung mit den modularen Handgriffen	8,0	290 mm	891511708
	Kompaktor GR 9		9,0		891511709
	Kompaktor GR 10		10,0		891511710
hierzu:					
	Ausschlaghülse	zum Ausschlagen der Kompaktoren			8868.992
	Tunnelstopfer	zum direkten Verschließen tibialer Bohrungen			8868.941



IX22|| Änderungen vorbehalten. Wir weisen darauf hin, dass nicht jedes Produkt in allen Ländern verfügbar ist. Bitte nehmen Sie die produktbegleitenden Informationen stets zur Kenntnis. Für genaue Informationen wenden Sie sich an Ihren Ansprechpartner oder direkt an die Richard Wolf GmbH.

ACL-Einzelbündel-Rekonstruktion



	Verstellbares Zielgerät kpl bestehend aus:	Artikel-Nr.	Artikel-Nr. kpl.	
			8874.013	8874.014
	Grundkörper ZG Tibial standard, graduiert zur Aufnahme von Zielhaken und -löffel sowie Bohrerführung	8874.113	•	•
	Ziellöffel Tibial ACL 	8874.123		•
	Zielhaken Tibial ACL 	8874.121	•	
	Bohrdrahtführung Standard GR 2,5	8874.131	•	•

ACL-Doppelbündel-Rekonstruktion

		Artikel-Nr.
	Zielbügel ZG Tibial ACL rechts DB für die Double-Bundle-Technik am rechten Knie	8874130
	Zielbügel ZG Tibial ACL links DB für die Double-Bundle-Technik am linken Knie	88741301

PCL-Rekonstruktion



		Artikel-Nr.
	Ziellöffel ZG tibial PCL	8874129

Anlegen des tibialen Bohrkanals

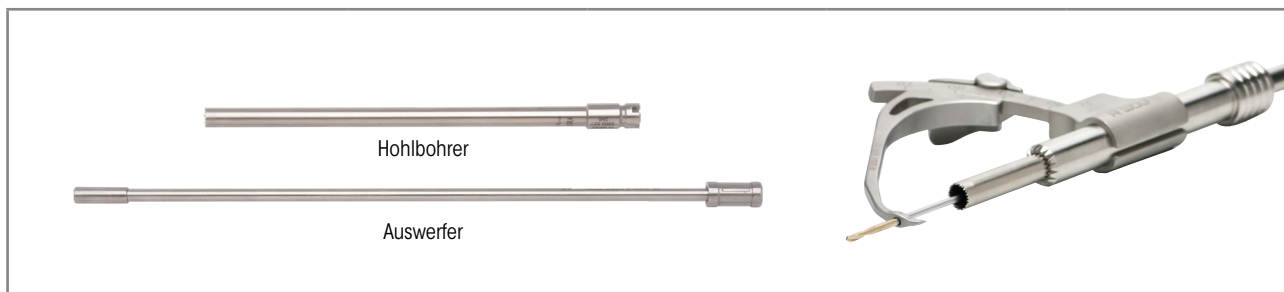
Ergänzungsset Hohlbohrer
zur Gewinnung zylindrischer Knochenblöcke







Hohlbohrer und Auswerfer	Außen-Ø	Innen-Ø	NL	Artikel-Nr.
Hohlbohrer GR 8	8,5 mm	7,4 mm	185	8869849
hierzu: Auswerfer GR 8				8869850
Hohlbohrer GR 9	9,5 mm	8,4 mm	185 mm	8869.851
hierzu: Auswerfer GR 9				8869.852
Hohlbohrer GR 10	10,5 mm	9,4 mm	185 mm	8869.853
hierzu: Auswerfer GR 10				8869.854





Grundkörper, Ziellöffel und Zielhaken	Artikel-Nr.
 Grundkörper ZG Tibial Hohlbohrer graduieret	8874.111
 Zielhaken Tibial ACL	8874.121
 Ziellöffel Tibial ACL	8874.123

Bohrdrahtführung Hohlbohrer, Bohrerführung Hohlbohrer	Artikel-Nr.	
 Bohrdrahtführung Hohlbohrer GR 2,5 zur Verwendung mit Grundkörper 8874.111	8874.151	
	Bohrerführung Hohlbohrer GR 8 zur Verwendung mit Grundkörper 8874.111 und Hohlbohrer 8869849 GR 8	8874150
	Bohrerführung Hohlbohrer GR 9 zur Verwendung mit Grundkörper 8874.111 und Hohlbohrer 8869.851 GR 9	8874.152
	Bohrerführung Hohlbohrer GR 10 zur Verwendung mit Grundkörper 8874.111 und Hohlbohrer 8869.853 GR 10	8874.153

IX22|| Änderungen vorbehalten. Wir weisen darauf hin, dass nicht jedes Produkt in allen Ländern verfügbar ist. Bitte nehmen Sie die produktbegleitenden Informationen stets zur Kenntnis. Für genaue Informationen wenden Sie sich an Ihren Ansprechpartner oder direkt an die Richard Wolf GmbH.

IX22] Änderungen vorbehalten. Wir weisen darauf hin, dass nicht jedes Produkt in allen Ländern verfügbar ist. Bitte nehmen Sie die produktbegleitenden Informationen stets zur Kenntnis. Für genaue Informationen wenden Sie sich an Ihren Ansprechpartner oder direkt an die Richard Wolf GmbH.

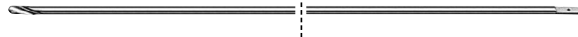
		NL	Ø	Artikel-Nr.
				
  Kreuzimpaktor mit distalem Kreuzprofil kanüliert für Zielbohrdraht / Kirschnerdraht Ø 2,5 mm	Kreuzimpaktor Ø 5mm NL 150mm	150 mm	5,0 mm	891511005
	Kreuzimpaktor Ø 5,5mm NL 150mm		5,5 mm	891511055
	Kreuzimpaktor Ø 6,0mm NL 150mm		6,0 mm	891511006
	Kreuzimpaktor Ø 6,5mm NL 150mm		6,5 mm	891511065
	Kreuzimpaktor Ø 7,0mm NL 150mm		7,0 mm	891511007
	Kreuzimpaktor Ø 7,5mm NL 150mm		7,5 mm	891511075
	Kreuzimpaktor Ø 8,0mm NL 150mm		8,0 mm	891511008
	Kreuzimpaktor Ø 8,5mm NL 150mm		8,5 mm	891511085
	Kreuzimpaktor Ø 9,0mm NL 150mm		9,0 mm	891511009
	Kreuzimpaktor Ø 9,5mm NL 150mm		9,5 mm	891511095
	Kreuzimpaktor Ø 10,0mm NL 150mm		10,0 mm	891511010
	Kreuzimpaktor Ø 10,5mm NL 150mm		10,5 mm	891511105
Kreuzimpaktor Ø 11,0mm NL 150mm	11,0 mm	891511011		
hierzu:				
	Modularer Handgriff T-förmig mit Kupplung, kanüliert			893011137

		NL	Ø	Artikel-Nr.
  Kopfbohrer kanüliert Ø 2,65mm TiN-Beschichtung für Zielbohrdraht / Kirschnerdraht Ø 2,5 mm	Kopfbohrer Ø 4,5mm	145 mm	4,5 mm	89960.1045
	Kopfbohrer Ø 5mm		5,0 mm	89960.1050
	Kopfbohrer Ø 5,5mm		5,5 mm	89960.1055
	Kopfbohrer Ø 6mm		6,0 mm	89960.1060
	Kopfbohrer Ø 6,5mm		6,5 mm	89960.1065
	Kopfbohrer Ø 7mm		7,0 mm	89960.1070
	Kopfbohrer Ø 7,5mm		7,5 mm	89960.1075
	Kopfbohrer Ø 8mm		8,0 mm	89960.1080
	Kopfbohrer Ø 8,5mm		8,5 mm	89960.1085
	Kopfbohrer Ø 9mm		9,0 mm	89960.1090
	Kopfbohrer Ø 9,5mm		9,5 mm	89960.1095
	Kopfbohrer Ø 10mm		10,0 mm	89960.1010
	Kopfbohrer Ø 10,5mm		10,5 mm	89960.1910
	Kopfbohrer Ø 11mm		11,0 mm	89960.1011
	Kopfbohrer Ø 11,5mm		11,5 mm	89960.1911
Kopfbohrer Ø 12mm	12,5 mm	89960.1012		
Kopfbohrer Ø 12,5mm	12,5 mm	89960.1912		
Kopfbohrer Ø 13mm	13,0 mm	89960.1013		
 Kirschner Bohrdraht Ø 2,5mm dreikantiger Anschlag	GL 300 mm ohne Fadenöse	2,5 mm	89120.3025	
 Kirschner Bohrdraht Ø 2,5mm spiralförmiger Anschlag	GL 310 mm ohne Fadenöse	2,5 mm	89960.1025	
 Kirschner Bohrdraht Ø 2,5mm spiralförmiger Anschlag	GL 430 mm mit Fadenöse	2,5 mm	89960.1125	





IX22| Änderungen vorbehalten. Wir weisen darauf hin, dass nicht jedes Produkt in allen Ländern verfügbar ist. Bitte nehmen Sie die produktbegleitenden Informationen stets zur Kenntnis. Für genaue Informationen wenden Sie sich an Ihren Ansprechpartner oder direkt an die Richard Wolf GmbH.

graft^{line}

Siebkörbe für Instrumentarium

Knie-Arthroskopie

Sterilisation - Lagerung - Transport

		Artikel-Nr.
 <p>Siebkorb für Kniearthroskopie-Basisset</p>	<p>Aufnahme: Kniearthroskopie-Basisset, zur Sterilisation (Dampf- und Niedertemperatur), Lagerung und Transport, mit Instrumentenaufnahmen, Innenmaße (BxHxT): 513x134x233mm, Außenmaße (BxHxT): 549x150x250mm</p>	33007
 <p>Siebkorb für Kniearthroskopie ACL/PCL 1</p>	<p>Aufnahme: Instrumentarium für Kniearthroskopie ACL/PCL 1, zur Sterilisation (Dampf- und Niedertemperatur), Lagerung und Transport, mit Instrumentenaufnahmen, Innenmaße (BxHxT): 513x134x233mm, Außenmaße (BxHxT): 549x150x250mm</p>	33008
 <p>Siebkorb für Kniearthroskopie ACL/PCL 2</p>	<p>Aufnahme: Instrumentarium für Kniearthroskopie ACL/PCL 2, zur Sterilisation (Dampf- und Niedertemperatur), Lagerung und Transport, mit Instrumentenaufnahmen, Innenmaße (BxHxT): 513x134x233mm, Außenmaße (BxHxT): 549x150x250mm</p>	33009
 <p>Siebkorb für Kniearth. Präparationstisch</p>	<p>Aufnahme: kniearthroskopischer Präparationstisch, zur Sterilisation (Dampf- und Niedertemperatur), Lagerung und Transport, mit Instrumentenaufnahmen, Innenmaße (BxHxT): 513x134x233mm, Außenmaße (BxHxT): 549x150x250mm</p>	33010

passend für Standard Container (1 STE = 1 Sterilguteinheit)

		Größe	Artikel-Nr.
<p>T-Lock OSTEOTRANS</p>  <p>T-Lock Osteotrans Sehnenanker, steril</p>		6	OLRA-6
		7	OLRA-7
		8	OLRA-8
		9	OLRA-9

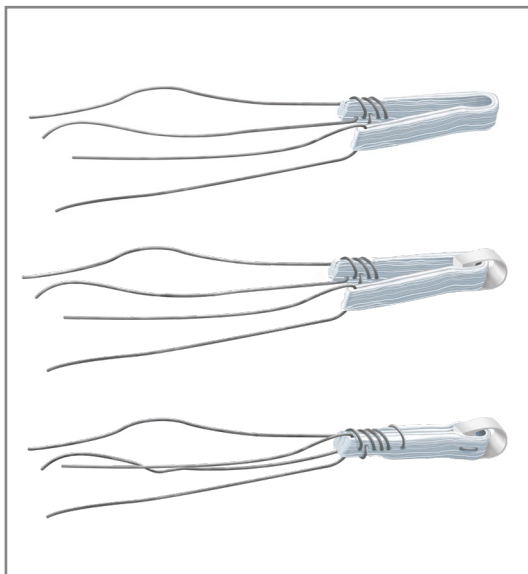

Bioact^{IF} OSTEOTRANS

"OK" Interferenz-Schrauben



	Gewinde-Ø	Länge	Bohrung	Artikel-Nr.
BioactIF OSTEOTRANS 7 X 25, steril	/ mm	25 mm	2,2 mm	OK0725A
BioactIF OSTEOTRANS 7 X 30, steril		30 mm		OK0730A
BioactIF OSTEOTRANS 8 X 25, steril	8 mm	25 mm		OK0825
BioactIF OSTEOTRANS 8 X 30, steril		30 mm		OK0830
BioactIF OSTEOTRANS 9 X 25, steril	9 mm	25 mm		OK0925
BioactIF OSTEOTRANS 9 X 30, steril		30 mm		OK0930



Schraubendreher		für Interferenz-Schrauben mit Gewinde von	Artikel-Nr.
	Schraubendreher OK/BK GR 7 -11mm kanüliert, Farbcode rot, graduiert	7 - 11 mm	891800030



Gewindeschneider		für OK-Schrauben	Artikel-Nr.
	Gewindeschneider für OK-Schrauben GR 7mm	GR 7 mm	891800700
	Gewindeschneider für OK-Schrauben GR 8mm	GR 8 mm	891800800
	Gewindeschneider für OK-Schrauben GR 9mm	GR 9 mm	891800900



Führungsdraht		Ø	GL	Artikel-Nr.
	Führungsdraht Nitinol Ø 1,2mm	1.2 mm	350 mm	89120.2012

Bioact^{IF} OSTEOTRANS

"BK" Interferenz-Schrauben





	Gewinde-Ø	Länge	Bohrung	Artikel-Nr.
BioactIF OSTEOTRANS 6 X 20, steril	6 mm	20 mm	1,7 mm	BK0620
BioactIF OSTEOTRANS 7 X 20, steril		20 mm		BK0720
BioactIF OSTEOTRANS 7 X 25, steril		25 mm		BK0725
BioactIF OSTEOTRANS 7 X 30, steril	7 mm	30 mm		BK0730
BioactIF OSTEOTRANS 8 X 20, steril		20 mm		BK0820
BioactIF OSTEOTRANS 8 X 25, steril		25 mm		BK0825
BioactIF OSTEOTRANS 8 X 30, steril	8 mm	30 mm		BK0830
BioactIF OSTEOTRANS 9 X 20, steril		20 mm		BK0920
BioactIF OSTEOTRANS 9 X 25, steril		25 mm		BK0925
BioactIF OSTEOTRANS 9 X 30, steril	9 mm	30 mm		BK0930
BioactIF OSTEOTRANS 10 X 25, steril		25 mm		BK1025
BioactIF OSTEOTRANS 10 X 30, steril		30 mm		BK1030

891800020



891800030



Schraubendreher	für Interferenz-Schrauben mit Gewinde von	Artikel-Nr.
 Schraubendreher BK GR 6mm kanüliert, Farbcode schwarz, graduiert	6 mm	891800020
 Schraubendreher OK/BK GR 7 - 11mm kanüliert, Farbcode rot, graduiert	7 - 11 mm	891800030

Führungsdraht



Führungsdraht Nitinol
Ø 1,2mm

Ø

1.2 mm

GL

350 mm

Artikel-Nr.

89120.2012

graft*line*

Fixation der Transplantate

Bioaktive und bioresorbierbare Interferenz-Schrauben

"RK-Serie"

BioactIF OSTEOTRANS

"RK" Interferenz-Schrauben

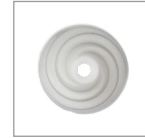

konisch, resorbierbar, steril	Gewinde-Ø	Länge	Bohrung	Artikel-Nr.
BioactIF OSTEOTRANS AD 6mm L 20mm	6 mm	20 mm	1,5 mm	RK0620
BioactIF OSTEOTRANS AD 7mm L 20mm		20 mm		RK0720
BioactIF OSTEOTRANS AD 7mm L 25mm	7 mm	25 mm		RK0725
BioactIF OSTEOTRANS AD 7mm L 30mm		30 mm		RK0730
BioactIF OSTEOTRANS AD 8mm L 20mm		20 mm		RK0820
BioactIF OSTEOTRANS AD 8mm L 25mm	8 mm	25 mm		RK0825
BioactIF OSTEOTRANS AD 8mm L 30mm		30 mm		RK0830
BioactIF OSTEOTRANS AD 9mm L 20mm		20 mm		RK0920
BioactIF OSTEOTRANS AD 9mm L 25mm	9 mm	25 mm		RK0925
BioactIF OSTEOTRANS AD 9mm L 30mm		30 mm		RK0930
BioactIF OSTEOTRANS AD 10mm L 25mm		10 mm	25 mm	RK1025



891800021



891800031



Schraubendreher		für Interferenz-Schrauben mit Gewinde von	Artikel-Nr.
	Schraubendreher RK GR 5 -6mm kanüliert, Farbcode rot, graduiert	5 - 6 mm	891800021
	Schraubendreher RK GR 7 -11mm kanüliert, Farbcode gelb, graduiert	7 - 11 mm	891800031

				
		Ø	GL	Artikel-Nr.
	Führungsdraht Nitinol Ø 1,2mm	1.2 mm	350 mm	89120.2012

IX22|| Änderungen vorbehalten. Wir weisen darauf hin, dass nicht jedes Produkt in allen Ländern verfügbar ist. Bitte nehmen Sie die produktbegleitenden Informationen stets zur Kenntnis. Für genaue Informationen wenden Sie sich an Ihren Ansprechpartner oder direkt an die Richard Wolf GmbH.



Schulter

Schulter

1 Standard-Ausstattung / Arthroskope

2 ARTHROline Stanzen

3 Hakensonden / Wechselstab

4 Rekonstruktive Schulter-Arthroskopie

Basis-Ausstattung zur Schulter-Arthroskopie

Artikel	Artikel-Nr.	Stückzahl	Katalog / Kapitel
Endoskope und Instrumente			
PANOVIEW Optik 30° Ø 4mm SL 170mm	8880.543	1	Orthopädie / Schulter
Fiber Lichtleiter kpl, Ø 3,5 mm, 2,3 m lang	806635231	1	
Schaft für Arthroskop AD 6mm	89121.1260	1	
Obturator für Arthroskop AD 5,5/6/6,3mm Spitze semi-stumpf	89121.0542	1	
Hakensonde NL 115mm H 4,5mm graduier	8399.95	1	
ARTHROline Stanze B 4,6mm H 1,6mm Maul aufgebogen	89140.0102	1	
ARTHROline Stanze B 5,5mm H 1,6mm Maul aufgebogen, Schaft links gebogen	89140.0103	1	
ARTHROline Stanze B 4,6mm H 1,6mm Maulteil gezahnt, Schaft aufgebogen	89140.0122	1	
ARTHROline Hakenstanze B 4mm, H 21,1mm Maulteil gerade	89140.0405	1	

Übersicht

arthro <i>lution</i>			Finger, Zehen	Hand	Fuß, Ellbogen		Knie, Schulter, Hüfte
Optik-Ø			1.9 mm	2.4 mm	2.7 mm		4.0 mm
Optiken	30°	PANOVIEW Optik	8860453	8871413	8476.433	8672.422	8880.543
		PANOVIEW Weitwinkel-Optik					8885.443
	70°	PANOVIEW Optik					8880.545
		PANOVIEW Weitwinkel-Optik					8885.445
Schaft-NL			40 mm	60 mm	77,5 mm	145 mm	130 mm
Schäfte	mit 1 Spülhahn, feststehend		891220124	891220132			
	mit 2 Spülhähnen, feststehend						89121.0260
	mit 1 Spülhahn, drehbar					891241141	
	mit 2 Spülhähnen, drehbar			891221232	891221241	891241241	89121.1260
	High-Flow mit 1 Spülhahn, feststehend		891220128				
	High-Flow mit 2 Spülhähnen, drehbar			891221235			89121.1263
	Schwachkalibrig mit 2 Spülhähnen, drehbar						891221255
Obluratoren	stumpf				891222754		89121.0544
	semi-stumpf		891221952	891222452			89121.0542
	konisch-stumpf				891222750	891242750	89121.0540
	scharf					891242761	89121.0640
	konisch-spitz		891221962	891222462	891222762		
Verschluss-Stück für Schaft						891040000	

Arthroskop mit PANOVIEW Optik Ø 4 mm

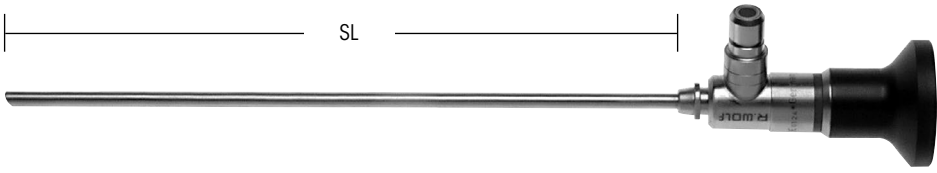

AUTOCLAVE
134° C / 273° F

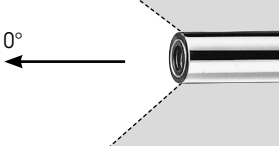
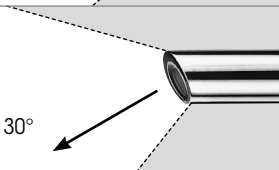
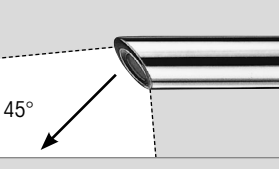
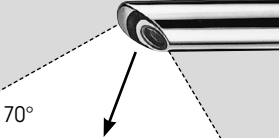
Blickrichtung		SL	Ø	Artikel-Nr.
 <p>0°</p>	<p>PANOVIEW Optik 0° Ø 4mm SL 170mm</p>	170 mm	4,0 mm	8880.541
 <p>30°</p>	<p>PANOVIEW Optik 30° Ø 4mm SL 170mm</p>			8880.543
 <p>45°</p>	<p>PANOVIEW Optik 45° Ø 4mm SL170mm</p>			8880.544
 <p>70°</p>	<p>PANOVIEW Optik 70° Ø 4mm SL176mm</p>	176 mm		8880.545

Empfohlenes Zubehör		Artikel-Nr.
Siebkorb für Standardoptik 1	(L x B x H) 297 x 59 x 54 mm	38015
Fiber Lichtleiter kpl bestehend aus: Fiber Lichtleiter (80663523), Adapter projektorseitig (8095.07) und Adapter endoskopseitig (809509)	Ø 3,5 mm, 2,3 m lang	806635231

IX22] Änderungen vorbehalten. Wir weisen darauf hin, dass nicht jedes Produkt in allen Ländern verfügbar ist. Bitte nehmen Sie die produktbegleitenden Informationen stets zur Kenntnis. Für genaue Informationen wenden Sie sich an Ihren Ansprechpartner oder direkt an die Richard Wolf GmbH.

arthro Schafft für Arthroskop
lution

mit automatischem Klick-Verschluss

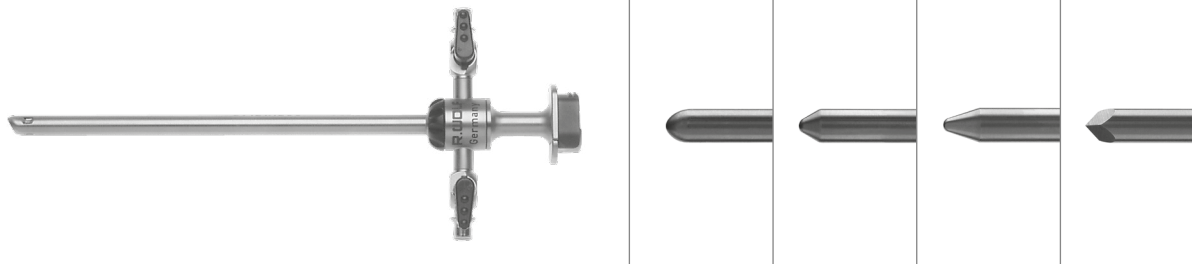









										
Schafft für Arthroskop AD 6mm							Obturator für Arthroskop 5,5/6/6,3mm stumpf	Obturator für Arthroskop 5,5/6/6,3mm semi-stumpf	Obturator für Arthroskop 5,5/6/6,3mm konisch-stumpf	Trokardorn dreikantig GR 4mm NL 176mm
High-Flow	schwachkalibrig	2 feste Hähne	2 drehbare Hähne	Außen-Ø	NL	Artikel-Nr.				
		●		6,0 mm	132 mm	89121.0260	89121.0544	89121.0542	89121.0540	
			●	6,0 mm	130 mm	89121.1260				
●			●	6,3 mm	130 mm	89121.1263				
	●		●	5,5 mm	130 mm	891221255				
								89121.0640		

Ersatzteile	Artikel-Nr.
Spülring mit 1 Hahn	150081761
Spülring mit 2 Hähnen	150081762
Hahnküken, kpl DL 3mm (VE= 5 ST) hierzu: Demontagehilfe	896.0002 38310.0001
Vorschraubring	15008.1704
Ersatzdichtungs-Set bestehend aus: O-Ringe, klein / groß, je 5 Stück hierzu: O-Ring-Halter (Demontagehilfe)	15176.142 15106.230

Empfohlenes Zubehör	Artikel-Nr.
Verschluss-Stück für Schafft	89101.0000
Wechselstab Ø 4,0 mm konisch-stumpf, GL 325 mm	8863.75

arthro
line Stanze



ARTHROline	Maulteil (Höhe x Breite)	Schnitt- breite	NL	gerade	rechts gebo- gen	links gebo- gen	Schaft aufge- bogen	Maulteil aufge- bogen	Artikel-Nr.		
Stanze B 4,6mm H 1,6mm bewegl. Maulteil gezahnt  Schnittbild: 	1,6 x 4,6 mm	3,3 mm	120 mm	•					89140.0105		
Stanze B 4,6mm H 1,6mm bewegl. Maulteil gezahnt  Schnittbild: 								•	89140.0102		
Stanze B 4,6mm H 1,6mm bewegl. Maulteil gezahnt  Schnittbild: 									•	89140.0122	
Stanze B 5,5mm H 1,6mm bewegl. Maulteil gezahnt  Schnittbild: 				1,6 x 5,5 mm				•		•	89140.0101
Stanze B 5,5mm H 1,6mm bewegl. Maulteil gezahnt  Schnittbild: 								•			•



IX22] Änderungen vorbehalten. Wir weisen darauf hin, dass nicht jedes Produkt in allen Ländern verfügbar ist. Bitte nehmen Sie die produktbegleitenden Informationen stets zur Kenntnis. Für genaue Informationen wenden Sie sich an Ihren Ansprechpartner oder direkt an die Richard Wolf GmbH.

Hakensonden / Wechselstab

Schulter

2.3



	H	NL	Artikel-Nr.
Hakensonde NL 115mm H 7mm graduiert 	7,0 mm	115 mm	8399.901
Hakensonde NL 115mm H 4,5mm, graduiert 	4,5 mm		8399.95

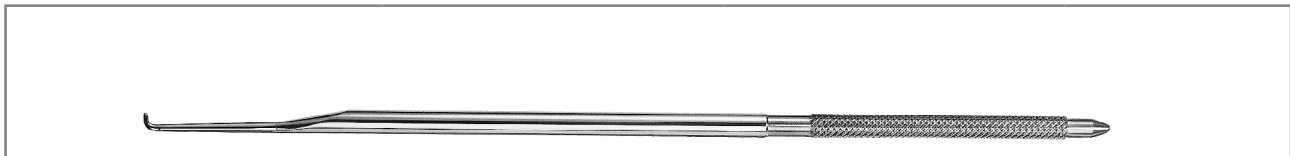

	Ø	GL	Artikel-Nr.
Hakensonde GL 228mm GR 4,4mm 	4,4 mm	228 mm	8863.80

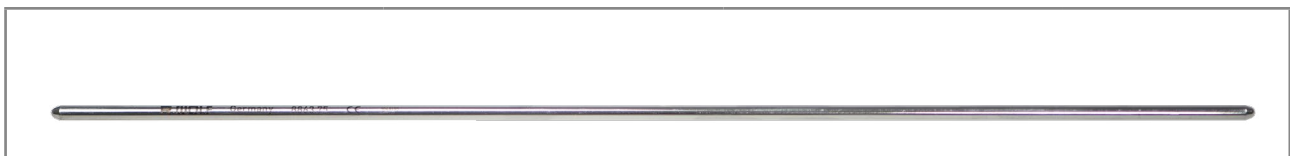

	Ø	GL	Artikel-Nr.
Wechselstab Ø 4,0mm konisch-stumpf 	4,0 mm	325 mm	8863.75



IX22|| Änderungen vorbehalten. Wir weisen darauf hin, dass nicht jedes Produkt in allen Ländern verfügbar ist. Bitte nehmen Sie die produktbegleitenden Informationen stets zur Kenntnis. Für genaue Informationen wenden Sie sich an Ihren Ansprechpartner oder direkt an die Richard Wolf GmbH.

Instrumenten-Basis-Set

zur rekonstruktiven Schulter-Arthroskopie

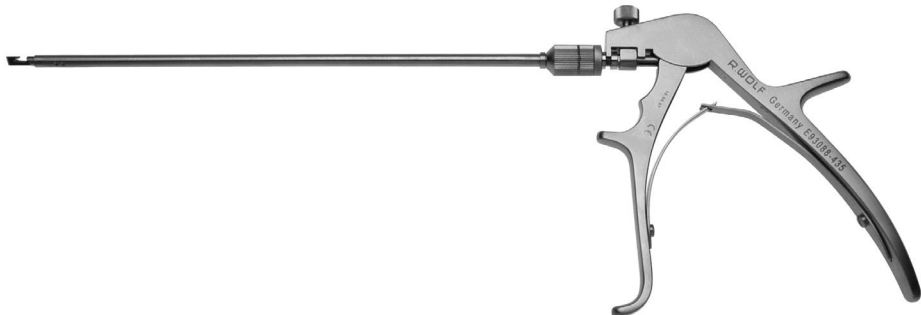

Artikel	Artikel-Nr.	Stückzahl	Katalog / Kapitel
Endoskope und Instrumente			
Knotenschieber NL 170mm	89150.3000	1	Orthopädie / Schulter
Fadenfänger NL 160mm	89150.3003	1	Orthopädie / Schulter
Raspel konkav NL 175mm B 4,75mm	89160.3003	1	Orthopädie / Schulter
Raspel konvex NL 175mm B 4,75mm	89160.3002	1	Orthopädie / Schulter
Raspel gerade NL 175mm B 4,75mm	89160.3005	1	Orthopädie / Schulter
Messer 15° abgewinkelt NL 160mm B 4,5mm	89160.3015	1	Orthopädie / Schulter
Messer dist. schneidend NL 160mm B 4,5mm	89160.3001	1	Orthopädie / Schulter
Fadenschneider Ø 5mm NL 200mm	891603000	1	Orthopädie / Schulter
Greifzange Ø 3,4mm	8488.096	1	Orthopädie / Schulter
Wechselstab Ø 4,0mm, konisch-stumpf	8863.75	1	Orthopädie / Schulter
Siebkorb für Schulterarthroskopie	33012	1	Orthopädie / Schulter

Fadenschneider / Fadenfazzange

			
	Ø	NL	Artikel-Nr.
Fadenschneider Ø 5mm NL 200mm zerlegbar 	5,0 mm	200 mm	891603000

Greifzange

Schulter
2.4

			
	Ø	NL	Artikel-Nr.
<p>Greifzange Ø 3,4mm</p>  <p>Maulteil gerade, gezahnt, Griff mit Sperre</p>	3.4 mm	130 mm	8488.096

Greifzange zum Fassen und zur Repositionierung der Rotatoren-Manschette.

IX22|| Änderungen vorbehalten. Wir weisen darauf hin, dass nicht jedes Produkt in allen Ländern verfügbar ist. Bitte nehmen Sie die produktbegleitenden Informationen stets zur Kenntnis. Für genaue Informationen wenden Sie sich an Ihren Ansprechpartner oder direkt an die Richard Wolf GmbH.

Handinstrumente

		NL	Artikel-Nr.
			
Knotenschieber NL 170mm 	zum Schieben und Festziehen von Rutschknoten bei arthroskopisch applizierten Nähten	170 mm	89150.3000
Fadenfänger NL 160mm 	Hakenöse für das Fadenmanagement	160 mm	89150.3003
Messer dist. schneidend NL 160mm B 4,5mm 	zum Ablösen von Weichteilgewebe vom Glenoid-Rand	160 mm	89160.3001
Messer 15° abgewinkelt NL 160mm B 4,5mm 			89160.3015
Raspel konvex NL 175mm B 4,75mm grob 	zum arthroskopischen "Anfrischen" des Knochens am Glenoid bei Bankart- und SLAP-Läsionen sowie des Tuberculum majus bei der Rekonstruktion der Rotatorenmanschette	175 mm	89160.3002
Raspel konkav NL 175mm B 4,75mm grob 			89160.3003
Raspel gerade NL 175mm B 4,75mm grob 			89160.3005

[X22] Änderungen vorbehalten. Wir weisen darauf hin, dass nicht jedes Produkt in allen Ländern verfügbar ist. Bitte nehmen Sie die produktbegleitenden Informationen stets zur Kenntnis. Für genaue Informationen wenden Sie sich an Ihren Ansprechpartner oder direkt an die Richard Wolf GmbH.

Siebkorb für Instrumentarium Schulter-Arthroskopie Sterilisation - Lagerung - Transport

		Artikel-Nr.
 <p>Siebkorb für Schulterarthroskopie mit Instrumentenaufnahmen</p> <p>hierzu:</p> <p>Fixierring Ø 50,39mm</p>	<p>Aufnahme: Instrumentarium für Schulterarthroskopie, zur Sterilisation (Dampf- und Niedertemperatur), Lagerung und Transport, mit Instrumentenaufnahmen, Innenmaße (BxHxT): 513x95x233mm, Außenmaße (BxHxT): 538x117x250mm</p> <p>für Siebkorb zur Fixierung von Instrumenten während der maschinellen Aufbereitung, Sterilisation (Dampf- und Niedertemperatur), Lagerung und Transport, Ø 50,39x3,53mm, VE= 10 ST</p>	<p>33012</p> <p>643301261</p>

passend für Standard Container (1 STE = 1 Sterilguteinheit)

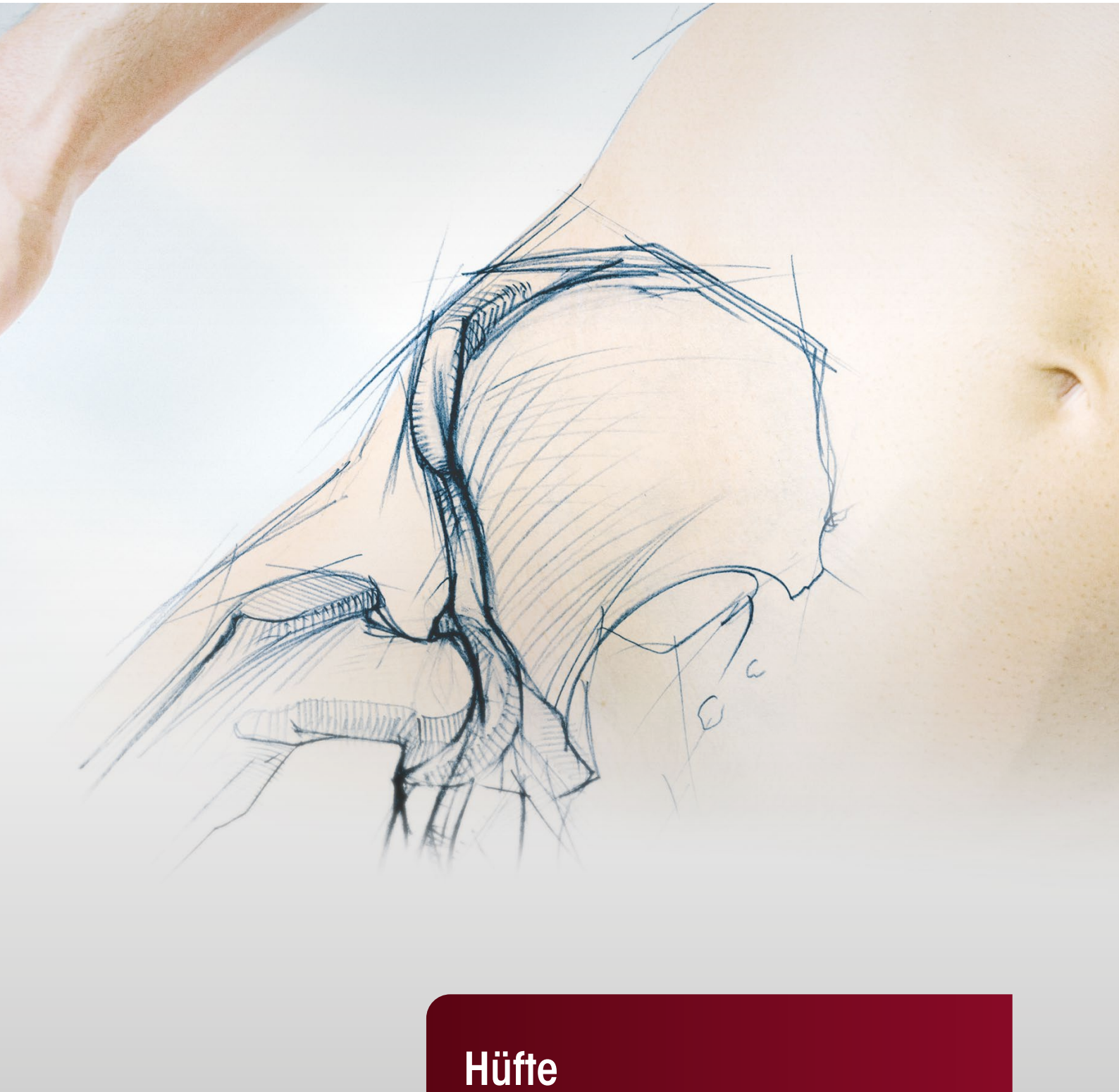

Hüfte

Hüfte

3.1

Arthrolution Arthroskope Übersicht

3.2

Optiken und Schäfte

3.3

Zugangsinstrumente

3.4

Dilatations-Systeme

3.5

Spülkanüle

3.6

Zielgerät

3.7

Instrumente

Übersicht

arthro <i>lution</i>			Finger, Zehen	Hand	Fuß, Ellbogen		Knie, Schulter, Hüfte
Optik-Ø			1.9 mm	2.4 mm	2.7 mm		4.0 mm
Optiken	30°	PANOVIEW Optik	8860453	8871413	8476.433	8672.422	8880.543
		PANOVIEW Weitwinkel-Optik					8885.443
	70°	PANOVIEW Optik					8880.545
		PANOVIEW Weitwinkel-Optik					8885.445
Schaft-NL			40 mm	60 mm	77,5 mm	145 mm	130 mm
Schäfte	mit 1 Spülhahn, feststehend		891220124	891220132			
	mit 2 Spülhähen, feststehend						89121.0260
	mit 1 Spülhahn, drehbar					891241141	
	mit 2 Spülhähen, drehbar			891221232	891221241	891241241	89121.1260
	High-Flow mit 1 Spülhahn, feststehend		891220128				
	High-Flow mit 2 Spülhähen, drehbar			891221235			89121.1263
	Schwachkalibrig mit 2 Spülhähen, drehbar						891221255
Obluratoren	stumpf				891222754		89121.0544
	semi-stumpf		891221952	891222452			89121.0542
	konisch-stumpf				891222750	891242750	89121.0540
	scharf					891242761	89121.0640
	konisch-spitz		891221962	891222462	891222762		
Verschluss-Stück für Schaft						891040000	

[X22] Änderungen vorbehalten. Wir weisen darauf hin, dass nicht jedes Produkt in allen Ländern verfügbar ist. Bitte nehmen Sie die produktbegleitenden Informationen stets zur Kenntnis. Für genaue Informationen wenden Sie sich an Ihren Ansprechpartner oder direkt an die Richard Wolf GmbH.

COXARTIS

Optik Ø 4 mm

für 4-mm-Arthroskope

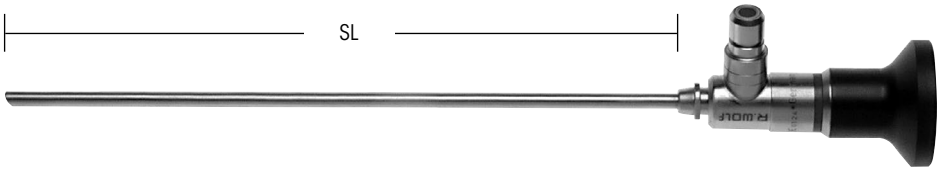

AUTOCLAVE
134° C / 273° F

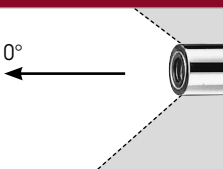
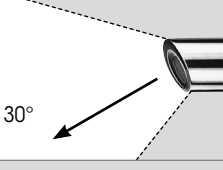
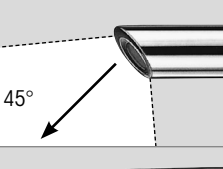
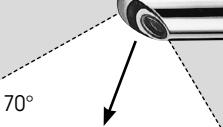
Blickrichtung		SL	Ø	Artikel-Nr.
 <p>0°</p>	PANOVIEW Optik 0° Ø 4mm SL 170mm	170 mm	4,0 mm	8880.541
 <p>30°</p>	PANOVIEW Optik 30° Ø 4mm SL 170mm			8880.543
 <p>45°</p>	PANOVIEW Optik 45° Ø 4mm SL170mm			8880.544
 <p>70°</p>	PANOVIEW Optik 70° Ø 4mm SL171mm	176 mm		8880.547

Empfohlenes Zubehör		Artikel-Nr.
Siebkorb für Standardoptik 1	(L x B x H) 297 x 59 x 54 mm	38015
Fiber Lichtleiter kpl bestehend aus: Fiber Lichtleiter (80663523), Adapter projektorseitig (8095.07) und Adapter endoskopseitig (809509)	Ø 3,5 mm, 2,3 m lang	806635231

Änderungen vorbehalten. Wir weisen darauf hin, dass nicht jedes Produkt in allen Ländern verfügbar ist. Bitte nehmen Sie die produktbegleitenden Informationen stets zur Kenntnis. Für genaue Informationen wenden Sie sich an Ihren Ansprechpartner oder direkt an die Richard Wolf GmbH.



COXARTIS

Schaft Ø 4 mm

für 4-mm-Arthroskope

Hüfte
4.2

					
	2 drehbare Hähne	Außen-Ø	NL	Artikel-Nr.	Obturator für Arthroskop AD 6/6,3mm kanüliert, Durchlass 2 mm
ArthroLution Schaft für Arthroskop AD 6mm mit automatischem Klick-Verschluss	●	6.0 mm	145 mm	8912312603	891234073
hierzu: Verschluss-Stück für Schaft					89101.0000

						
Zur Dauerspülung bestehend aus:		2 drehbare Hähne	Außen-Ø	NL	Artikel-Nr.	Obturator für Arthroskop AD 5,3/6 mm, semi-stumpf, Durchlass 2 mm
ArthroLution Schaft und Außenschaft	ArthroLution Schaft für Arthroskop AD 5,3mm , mit automatischem Klick-Verschluss		5.3 mm		8912312533	891234052
	Außenschaft f. Arthroskop AD 6,3mm	●	6.3 mm	130 mm	8912300633	
hierzu: Verschluss-Stück für Schaft						89101.0000

[X22] Änderungen vorbehalten. Wir weisen darauf hin, dass nicht jedes Produkt in allen Ländern verfügbar ist. Bitte nehmen Sie die produktbegleitenden Informationen stets zur Kenntnis. Für genaue Informationen wenden Sie sich an Ihren Ansprechpartner oder direkt an die Richard Wolf GmbH.

COXARTIS

Optik und Schaftsysteme

für 4-mm-Arthroskope, extra lang

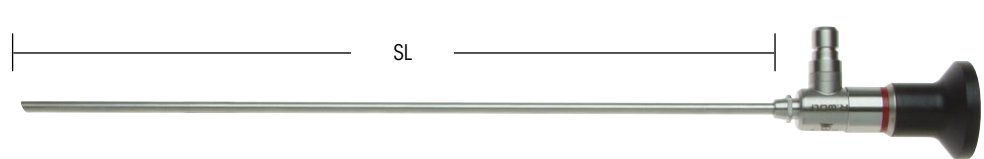

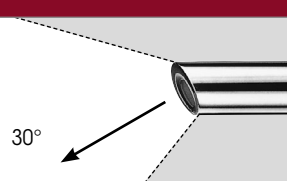
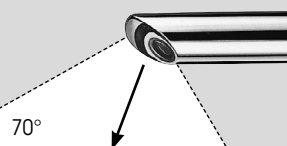
Blickrichtung		SL	Ø	Artikel-Nr.
	PANOVIEW Optik 30° Ø 4mm SL 248mm	248 mm	4,0 mm	891134030
	PANOVIEW Optik 70° Ø 4mm SL 251mm	251 mm		891134070

Empfohlenes Zubehör		Artikel-Nr.
Siebkorb für Standardoptik 1	(L x B x H) 297 x 59 x 54 mm	38015
Fiber Lichtleiter kpl bestehend aus: Fiber Lichtleiter (80663523), Adapter projektorseitig (8095.07) und Adapter endoskopseitig (809509)	Ø 3,5 mm, 2,3 m lang	806635231

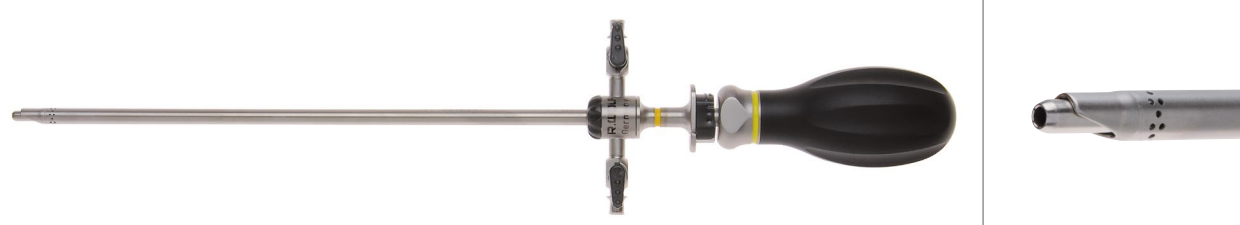

	2 drehbare Hähne	Außen-Ø	NL	Artikel-Nr.	Obturator für Arthroskop AD 6mm, kanüliert, Durchlass 2 mm
ArthroLution Schaft für Arthroskop AD 6mm, mit automatischem Klick-Verschluss	●	6.0 mm	145 mm	8912312607	891234077
hierzu: Verschluss-Stück für Schaft					89101.0000

IX22|| Änderungen vorbehalten. Wir weisen darauf hin, dass nicht jedes Produkt in allen Ländern verfügbar ist. Bitte nehmen Sie die produktbegleitenden Informationen stets zur Kenntnis. Für genaue Informationen wenden Sie sich an Ihren Ansprechpartner oder direkt an die Richard Wolf GmbH.

COXARTIS

Zugangsinstrumentarium

Kanüle zur Punktion, Führungsdraht, Wechselstab



	Ø	Durchlass	NL	Artikel-Nr.
Kanüle zur Punktion Ø 2,6/2mm NL 200mm mit Innennadel, (VE= 2 ST)	2,6 mm	2,0 mm	200 mm	891732018



	Ø	GL	Artikel-Nr.
Führungsdraht Nitinol Ø 2mm (VE= 2 ST)	2,0 mm	450 mm	891534020



	Ø	Durchlass	GL	Artikel-Nr.
Wechselstab Ø 4,0mm kanüliert	4,0 mm	2,25 mm	325 mm	891532040
Wechselstab Ø 4,0mm konisch-stumpf	4,0 mm	-	325 mm	8863.75

COXARTIS

Zugangsinstrumente

Führungsrohr



	Ø	Durchlass	NL	Artikel-Nr.
Führungsrohr geschlitzt NL 120mm GR 7mm, geschlitzt	2,6 mm	2 mm	200 mm	891237012
Obturator für Führungsrohr kanüliert			142 mm	891232070



IX22|| Änderungen vorbehalten. Wir weisen darauf hin, dass nicht jedes Produkt in allen Ländern verfügbar ist. Bitte nehmen Sie die produktbegleitenden Informationen stets zur Kenntnis. Für genaue Informationen wenden Sie sich an Ihren Ansprechpartner oder direkt an die Richard Wolf GmbH.

Hüfte
3.3

COXARTIS

Zugangsinstrumente

Dilatationssystem

 <p>891532050 / 891532070 / 891532090</p> <p style="text-align: right;">891530000</p>					
	Kennfarbe	Ø	Durchlass	NL	Artikel-Nr.
Dilatator Ø 5mm NL 200mm kanüliert	grün	5,0 mm	2,0 mm	200 mm	891532050
Dilatator Ø 7mm NL 200mm kanüliert	blau	7,0 mm			891532070
Dilatator Ø 9mm NL 200mm kanüliert	rot	9,0 mm			891532090
Griffansatz für Dilatatoren					891530000

COXARTIS

Spülkanüle



	Ø	Durchlass	NL	Artikel-Nr.
Kanüle zur Spülung Ø 8mm NL 168mm	8 mm	7 mm	168 mm	891737080





Hüfte
3.5

IX22|| Änderungen vorbehalten. Wir weisen darauf hin, dass nicht jedes Produkt in allen Ländern verfügbar ist. Bitte nehmen Sie die produktbegleitenden Informationen stets zur Kenntnis. Für genaue Informationen wenden Sie sich an Ihren Ansprechpartner oder direkt an die Richard Wolf GmbH.

COXARTIS



Zielgerät







		Artikel-Nr.
Zielgerät kpl bestehend aus:	Zielbügel ZG Hüfte (891240100), Führungshülse ZG Hüfte (891240200), Führungsaufsatz ZG Hüfte (891240300), und Spülring, drehbar ZG Hüfte (891240400)	891240000
Zielbügel ZG Hüfte mit Ansatz für drehbaren Spülring		891240100
Führungshülse ZG Hüfte zur Aufnahme der Punktionskanüle 891732018		891240200
Führungsaufsatz ZG Hüfte zur Aufnahme der Führungshülse		891240300
Spülring-Drehbar ZG Hüfte drehbar mit 2 Hähnen und Ansatz für Zielbügel		891240400

COXARTIS

Hakensonde / Bananenmesser

			
	Höhe	NL	Artikel-Nr.
Hakensonde NL 150mm H 4,5mm 	4,5 mm	150 mm	891534515





			
	NL		Artikel-Nr.
Bananenmesser NL 125mm 	125 mm		8436.251

			
	Breite	NL	Artikel-Nr.
Raspel konvex NL 175mm, B 4,75mm  grob	4,75 mm	175 mm	89160.3002

COXARTIS







Kürette und Mikrofraktor



		Ø	NL	Artikel-Nr.
Kürette eckig Ø 4,5mm NL 170mm		4,5 mm	170 mm	891632245
Kürette eckig Ø 5mm NL 170mm		5,0 mm		891632260
Kürette rund Ø 4,8mm NL 170mm		4,8 mm		891631255
Kürette rund Ø 6,3mm NL 170mm		6,3 mm		891631270

beidseitig scharf, gekröpft und aufgebogen





	Abwinkelung	NL	Artikel-Nr.
Mikrofraktor NL 170mm 15°		170 mm	891631521
Mikrofraktor NL 170mm 30°			891633021
Mikrofraktor NL 170mm 45°			891634521
Mikrofraktor NL 170mm 35°			891633522
Mikrofraktor NL 170mm 60°			891636021
Mikrofraktor NL 170mm 60°			891636022
Mikrofraktor NL 170mm 80°			891638021

COXARTIS

PULSEShifter Mikrofraktor / Greifzange







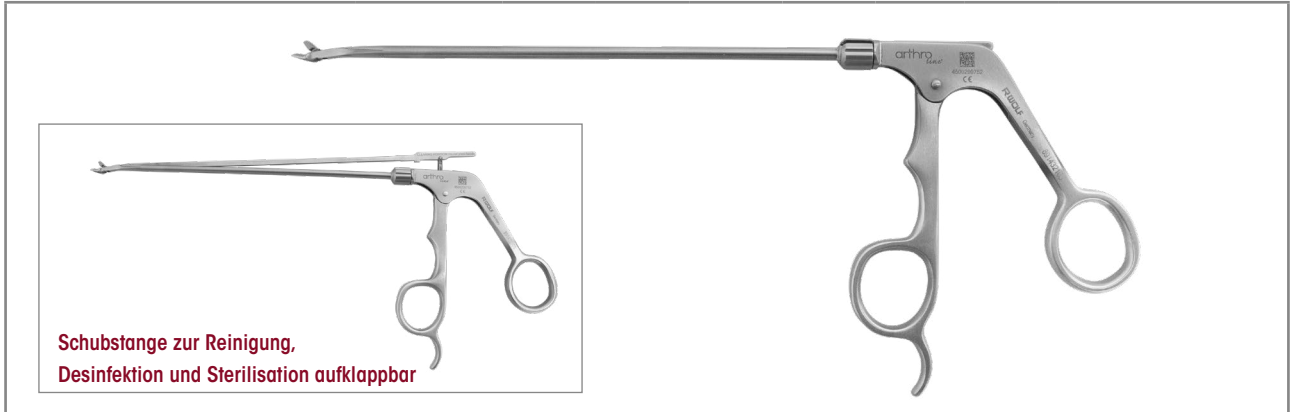

		NL	Artikel-Nr.
 <p>PULSEShifter Mikrofraktor NL 170mm 45°</p>	45° gebogen, zerlegbar	170 mm	891634530

		Ø	NL	Artikel-Nr.
 <p>Greifzange Ø 3,4mm</p> <p>Maulteil gerade, gezahnt, Griff mit Sperre</p>	3.4 mm	130 mm	8488.096	



IX22|| Änderungen vorbehalten. Wir weisen darauf hin, dass nicht jedes Produkt in allen Ländern verfügbar ist. Bitte nehmen Sie die produktbegleitenden Informationen stets zur Kenntnis. Für genaue Informationen wenden Sie sich an Ihren Ansprechpartner oder direkt an die Richard Wolf GmbH.

Hüfte
3.7



ARTHROline	Maulteil (Höhe)	NL	gerade	links gebogen	rechts gebogen	Schaft aufgebogen	Maul aufgebogen	Artikel-Nr.
<p>Stanze NL 180mm H 1,6mm</p>  <p>Schnittbild: </p>	1,6 mm	180 mm	•				•	891432102
<p>Stanze NL 180mm H 1,6mm</p>  <p>Schnittbild: </p>			•			•	891432101	
<p>Stanze NL 180mm H 1,6mm</p>  <p>Schnittbild: </p>			•			•	891432103	
<p>Stanze NL 180mm H 1,6mm</p>  <p>Schnittbild: </p>			•				•	891432122

[X22] Änderungen vorbehalten. Wir weisen darauf hin, dass nicht jedes Produkt in allen Ländern verfügbar ist. Bitte nehmen Sie die produktbegleitenden Informationen stets zur Kenntnis. Für genaue Informationen wenden Sie sich an Ihren Ansprechpartner oder direkt an die Richard Wolf GmbH.

Ersatzteil und Zubehör		Artikel-Nr.
Steriladapter Okulartrichter für Endoskop-Wechsel unter sterilen Bedingungen, Spannverschluss		8580.91
Verschluss-Stück für Schaft		89101.0000
Spürling mit 1 Hahn		150081761
Spürling mit 2 Hähnen		150081762
Hahnküken, kpl DL 3mm (VE= 5 ST)		896.0002
Vorschraubring		15008.1704
Ersatzdichtungs-Set bestehend aus: O-Ring 9,25X 1,78-VMQ-70 beschichtet (15364396) O-Ring 7,65X 1,78 VMQ-70 beschichtet (15364395) (VE= 5 ST)		15176.142
hierzu: O-Ring-Halter		15106.230

IX22|| Änderungen vorbehalten. Wir weisen darauf hin, dass nicht jedes Produkt in allen Ländern verfügbar ist. Bitte nehmen Sie die produktbegleitenden Informationen stets zur Kenntnis. Für genaue Informationen wenden Sie sich an Ihren Ansprechpartner oder direkt an die Richard Wolf GmbH.



Ellbogen / Fuß

Ellbogen / Fuß

4.1

Arthrolution Arthroskope Übersicht

4.2

Optiken und Schäfte

4.3

Instrumentarium - Drainage-Kanülen / Hakensonden / Einführungs- und Wechselstab / ARTHROline-Stanzen / Scheren / Zangen

4.4

Instrumente zur endoskopisch assistierten Dekompression des Nervus ulnaris

Übersicht

Ellenbogen / Fuß

4.1

arthro <i>lution</i>			Finger, Zehen	Hand	Fuß, Ellbogen		Knie, Schulter, Hüfte
Optik-Ø			1.9 mm	2.4 mm	2.7 mm		4.0 mm
Optiken	30°	PANOVIEW Optik	8860453	8871413	8476.433	8672.422	8880.543
		PANOVIEW Weitwinkel-Optik					8885.443
	70°	PANOVIEW Optik					8880.545
		PANOVIEW Weitwinkel-Optik					8885.445
Schaft-NL			40 mm	60 mm	77,5 mm	145 mm	130 mm
Schäfte	mit 1 Spülhahn, feststehend		891220124	891220132			
	mit 2 Spülhähen, feststehend						89121.0260
	mit 1 Spülhahn, drehbar					891241141	
	mit 2 Spülhähen, drehbar			891221232	891221241	891241241	89121.1260
	High-Flow mit 1 Spülhahn, feststehend		891220128				
	High-Flow mit 2 Spülhähen, drehbar			891221235			89121.1263
	Schwachkalibrig mit 2 Spülhähen, drehbar						891221255
Obluratoren	stumpf				891222754		89121.0544
	semi-stumpf		891221952	891222452			89121.0542
	konisch-stumpf				891222750	891242750	89121.0540
	scharf					891242761	89121.0640
	konisch-spitz		891221962	891222462	891222762		
Verschluss-Stück für Schaft						891040000	

IX22] Änderungen vorbehalten. Wir weisen darauf hin, dass nicht jedes Produkt in allen Ländern verfügbar ist. Bitte nehmen Sie die produktbegleitenden Informationen stets zur Kenntnis. Für genaue Informationen wenden Sie sich an Ihren Ansprechpartner oder direkt an die Richard Wolf GmbH.

Optik 2,7 mm für Standard-Arthroskop

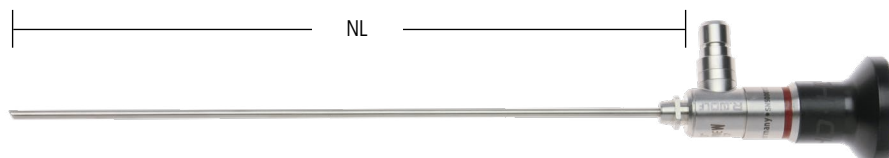

AUTOCLAVE
134° C / 273° F

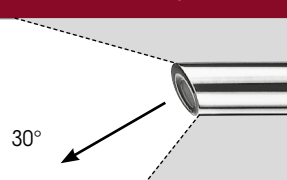
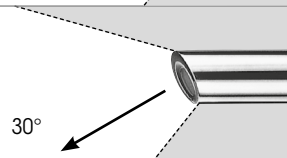
Blickrichtung		NL	Ø	Artikel-Nr.
 30°	PANOVIEW PLUS HD Optik 30° Ø 2,7mm NL 103mm	103 mm	2,7 mm	8476.433
 30°	PANOVIEW OPTIK 30° Ø 2,7mm NL 182mm	182 mm		8672.422

Empfohlenes Zubehör		Artikel-Nr.
Siebkorb für Standardoptik 1	(L x B x H) 297 x 59 x 54 mm	38015
Fiber Lichtleiter kpl bestehend aus: Fiber Lichtleiter (80663523), Adapter projektorseitig (8095.07) und Adapter endoskopseitig (809509)	Ø 3,5 mm, 2,3 m lang	806635231

Optik 4,0 mm für Standard-Arthroskop

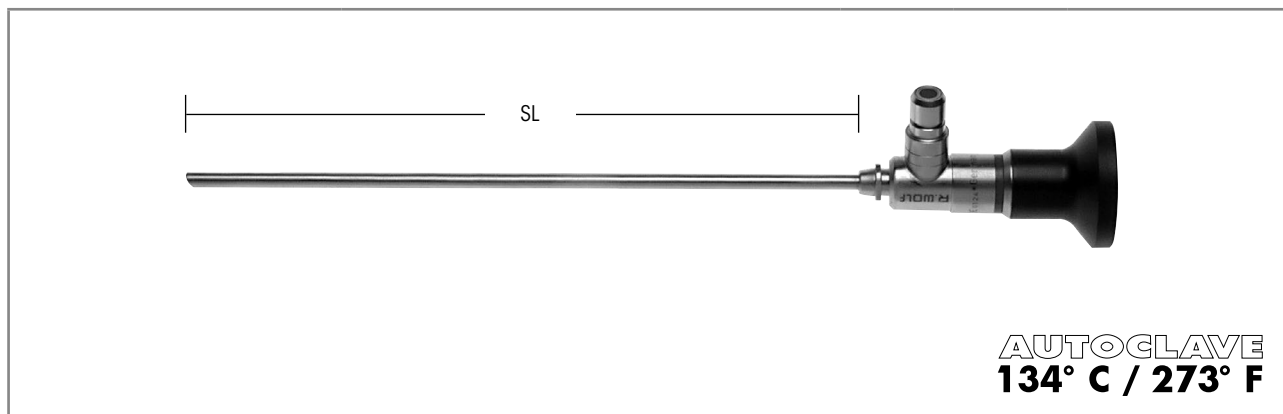

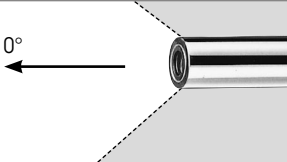
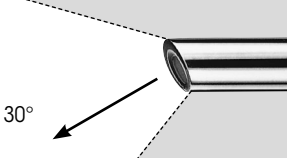
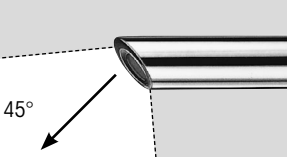
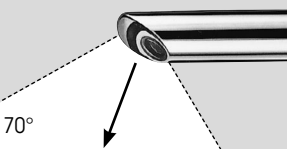
Blickrichtung		SL	Ø	Artikel-Nr.
0°	 <p>PANOVIEW Optik 0° Ø 4mm SL 170mm</p>	170 mm	4,0 mm	8880.541
30°	 <p>PANOVIEW Optik 30° Ø 4mm SL 170mm</p>			8880.543
45°	 <p>PANOVIEW Optik 45° Ø 4mm SL170mm</p>			8880.544
70°	 <p>PANOVIEW Optik 70° Ø 4mm SL176mm</p>	176 mm		8880.545

Empfohlenes Zubehör		Artikel-Nr.
Siebkorb für Standardoptik 1	(L x B x H) 297 x 59 x 54 mm	38015
Fiber Lichtleiter kpl bestehend aus: Fiber Lichtleiter (80663523), Adapter projektorseitig (8095.07) und Adapter endoskopseitig (809509)	Ø 3,5 mm, 2,3 m lang	806635231

arthro *lution* schaft für Arthroskop

mit automatischem Klick-Verschluss



						
2 drehbare Hähne	Außen-Ø	NL	Artikel-Nr.			
●	4.1 mm	77,5 mm	891221241	891222754	891222750	891222762

Empfohlenes Zubehör		Artikel-Nr.
Verschluss-Stück für Schaft		89101.0000
Wechselstab Ø 4.0 mm, GL 325 mm	konisch-stumpf	8863.75
Ersatzteile		
Spürling mit 1 Hahn		150081761
Spürling mit 2 Hähnen		150081762
Hahnküken, kpl DL 3mm (VE= 5 ST)		896.0002
hierzu: Demontagehilfe		38310.0001
Vorschraubring		15008.1704
Ersatzdichtungs-Set (O-Ringe)	bestehend aus: O-Ring, klein (VE= 5 ST) O-Ring, groß (VE= 5 ST)	15176.142
hierzu: O-Ring-Halter (Demontagehilfe)		15106.230

iX22|| Änderungen vorbehalten. Wir weisen darauf hin, dass nicht jedes Produkt in allen Ländern verfügbar ist. Bitte nehmen Sie die produktbegleitenden Informationen stets zur Kenntnis. Für genaue Informationen wenden Sie sich an Ihren Ansprechpartner oder direkt an die Richard Wolf GmbH.

arthro Schaft für Arthroskop
lution

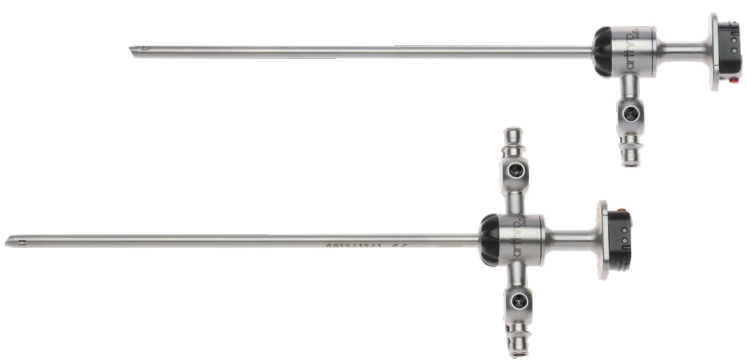
mit automatischem Klick-Verschluss

						
Schaft für Arthroskop AD 4,1 mm					Obturator für Arthroskop AD 4,1 mm scharf, mit abge-schrägter Spitze	Obturator für Arthroskop AD 4,1 mm konisch-stumpf
1 drehbarer Hahn	2 drehbare Hähne	Außen-Ø	NL	Artikel-Nr.		
•		4,1 mm	145 mm	891241141	891242761	891242750
	•			891241241		





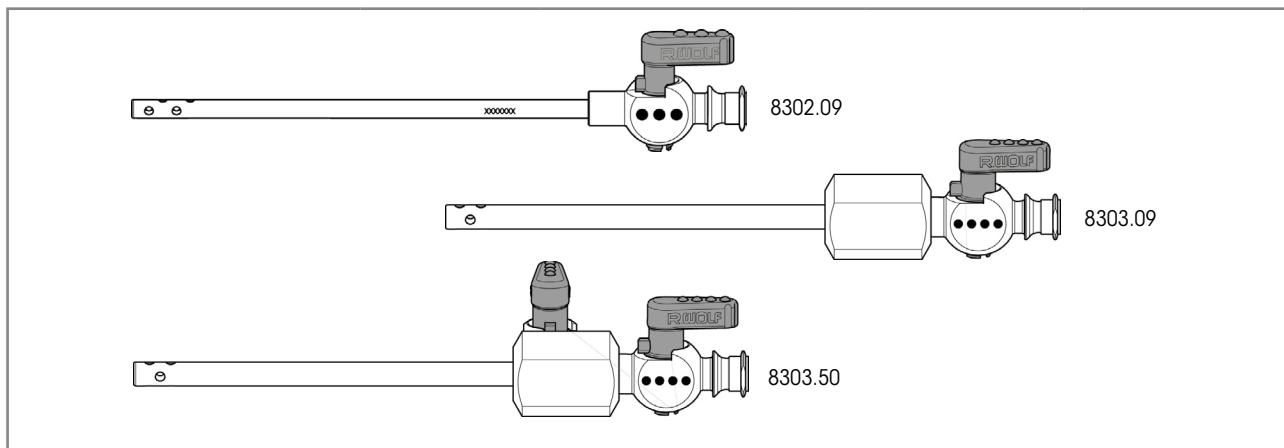

Ellenbogen / Fuß
4.2

Empfohlenes Zubehör		Artikel-Nr.
Verschluss-Stück für Schaft		891040000
Wechselstab Ø 2,7 mm, GL 250 mm	konisch-spitz	891242725
Ersatzteile		
Spülring mit 1 Hahn		150081761
Spülring mit 2 Hähnen		150081762
Hahnküken, kpl DL 3mm (VE= 5 ST)		896.0002
hierzu: Demontagehilfe		38310.0001
Vorschraubring		15008.1704
Ersatzdichtungs-Set (O-Ringe)	bestehend aus: O-Ring, klein (VE= 5 ST) O-Ring, groß (VE= 5 ST)	15176.142
hierzu: O-Ring-Halter (Demontagehilfe)		15106.230

[X22] Änderungen vorbehalten. Wir weisen darauf hin, dass nicht jedes Produkt in allen Ländern verfügbar ist. Bitte nehmen Sie die produktbegleitenden Informationen stets zur Kenntnis. Für genaue Informationen wenden Sie sich an Ihren Ansprechpartner oder direkt an die Richard Wolf GmbH.

Drainage-Kanüle Ø 2,3 mm / 3,7 mm





Drainage-Kanüle und Obturator		Durchlass	Ø	NL	Artikel-Nr.
Kanüle zur Drainage Ø 3,2mm NL 80mm mit 1 Insufflationshahn		2,3 mm	3,2 mm	80 mm	8302.09
Kanüle zur Drainage Ø 4,5mm NL 71,5mm mit 1 Insufflationshahn		3,7 mm	4,5 mm	71,5 mm	8303.09
Kanüle zur Drainage Ø 4,5mm NL 71,5mm mit 2 Insufflationshähnen		3,7 mm	4,5 mm	71,5 mm	8303.50
Obturator für Kanüle AD 3,2mm scharf, mit abgeschrägter Spitze		-	2,3 mm	103 mm	8302.101
Obturator für Kanüle AD 3,2mm Spitze konisch-stumpf		-	2,3 mm	103 mm	8302.11
Obturator für Kanüle AD 4,5mm scharf, mit dreiflächiger Spitze		-	4,5 mm	115 mm	8303.10
Obturator für Kanüle AD 4,4mm Spitze konisch-stumpf		-	4,4 mm	115 mm	8303.11
hierzu:					
Silikonschlauch mit Luerteil 886.00	für Kanüle für Drainage 8302.09		Länge 2,0 m		8302.90
Silikonschlauch mit Luerteil 886.01	für Kanüle zur Drainage 8303.09 / 50				8303.90

IX22|| Änderungen vorbehalten. Wir weisen darauf hin, dass nicht jedes Produkt in allen Ländern verfügbar ist. Bitte nehmen Sie die produktbegleitenden Informationen stets zur Kenntnis. Für genaue Informationen wenden Sie sich an Ihren Ansprechpartner oder direkt an die Richard Wolf GmbH.

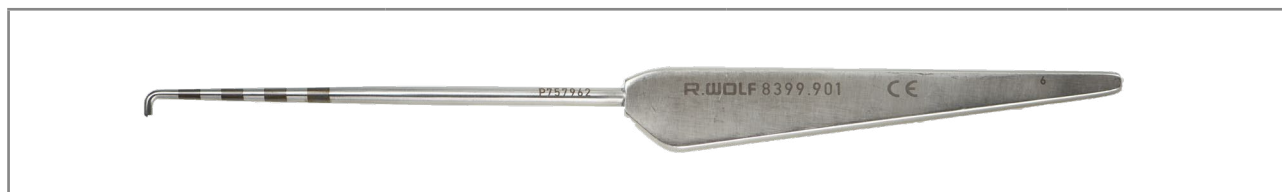
Hakensonden / Wechselstab



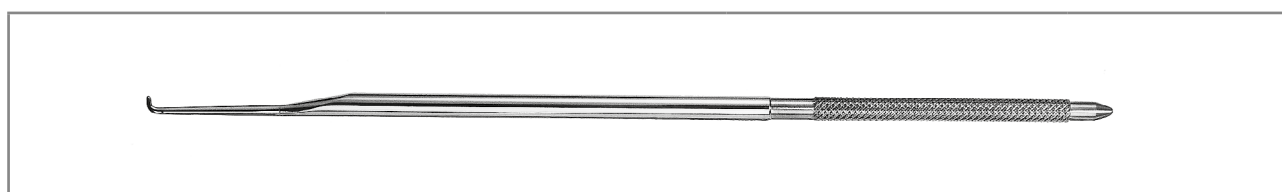

	H	NL	Artikel-Nr.
Hakensonde NL 115mm H 7mm graduiert 	7,0 mm	115 mm	8399.901
Hakensonde NL 115mm H 4,5mm graduiert 	4,5 mm		8399.95



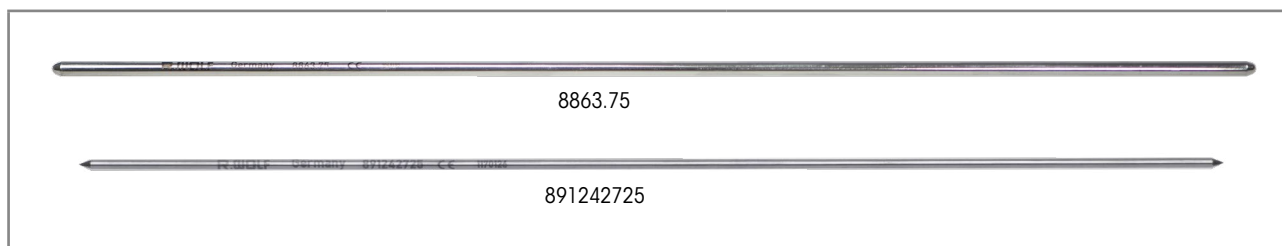



	Ø	GL	Artikel-Nr.
Hakensonde GL 228mm GR 4,4mm 	4,4 mm	228 mm	8863.80



	Ø	GL	Artikel-Nr.
Wechselstab Ø 4,0mm konisch-stumpf 	4,0 mm	325 mm	8863.75
Wechselstab Ø 2,7mm konisch-spitz 	2,7 mm	250 mm	891242725

arthro *line* Stanze





ARTHROline	Maulteil (Höhe x Breite)	Schnitt- breite	NL	gerade	rechts gebo- gen	links gebo- gen	Schaft aufge- bogen	Maulteil aufge- bogen	Artikel-Nr.		
Stanze B 4,6mm H 1,6mm bewegl. Maulteil gezahnt 	1,6 x 4,6 mm	3,3 mm	120 mm	•					89140.0105		
Stanze B 4,6mm H 1,6mm bewegl. Maulteil gezahnt 								•	89140.0102		
Stanze B 4,6mm H 1,6mm bewegl. Maulteil gezahnt 									•	89140.0122	
Stanze B 5,5mm H 1,6mm bewegl. Maulteil gezahnt 				1,6 x 5,5 mm						•	89140.0101
Stanze B 5,5mm H 1,6mm bewegl. Maulteil gezahnt 								•		•	89140.0103

arthro
line Hakenstanze / Korbstanze











Schubstange zur Reinigung,
Desinfektion und Sterilisation aufklappbar

ARTHROline	Maulteil (Höhe x Breite)	Schnittbreite	NL	gerade	Maulteil aufgebogen	Artikel-Nr.
Hakenstanze B 3mm H 1,6mm  Schnittbild: 	1,6 x 3,0 mm	1,8 mm	120 mm	•		89140.0205
Hakenstanze B 3mm H 1,6mm  Schnittbild: 					•	89140.0202
Korbstanze B 6,5mm H 2,1mm oval  Schnittbild: 	2,1 x 6,5 mm	4,5 mm		•		89140.0305
Korbstanze B 6,5mm H 2,1mm oval  Schnittbild: 					•	89140.0302
Hakenstanze B 4mm H 2,1mm  Schnittbild: 	2,1 x 4,0 mm	2,1 mm		•		89140.0405
Hakenstanze B 4mm H 2,1mm  Schnittbild: 					•	89140.0402

arthro *line* Stanze / Scherenstanze

Ellenbogen / Fuß
4.3



ARTHROline	Maulteil (Höhe x Breite)	Schnittbreite	NL	gerade	retrograd schneidend	Maulteil aufgebogen	Artikel-Nr.
Scherenstanze B 2,4mm H 2,1mm  Schnittbild: 	2,1 x 2,4 mm	0,9 mm	120 mm	•			89140.0505
Scherenstanze B 2,4mm H 2,1mm  Schnittbild: 					•		89140.0502
Stanze B 5,7mm H 4mm retrograd links schneidend  Schnittbild: 	4,0 x 5,7 mm	2,3 mm		•	links		89140.0605
Stanze B 5,7mm H 4mm retrograd rechts schneidend  Schnittbild: 				•	rechts		89140.0602

IX22|| Änderungen vorbehalten. Wir weisen darauf hin, dass nicht jedes Produkt in allen Ländern verfügbar ist. Bitte nehmen Sie die produktbegleitenden Informationen stets zur Kenntnis. Für genaue Informationen wenden Sie sich an Ihren Ansprechpartner oder direkt an die Richard Wolf GmbH.

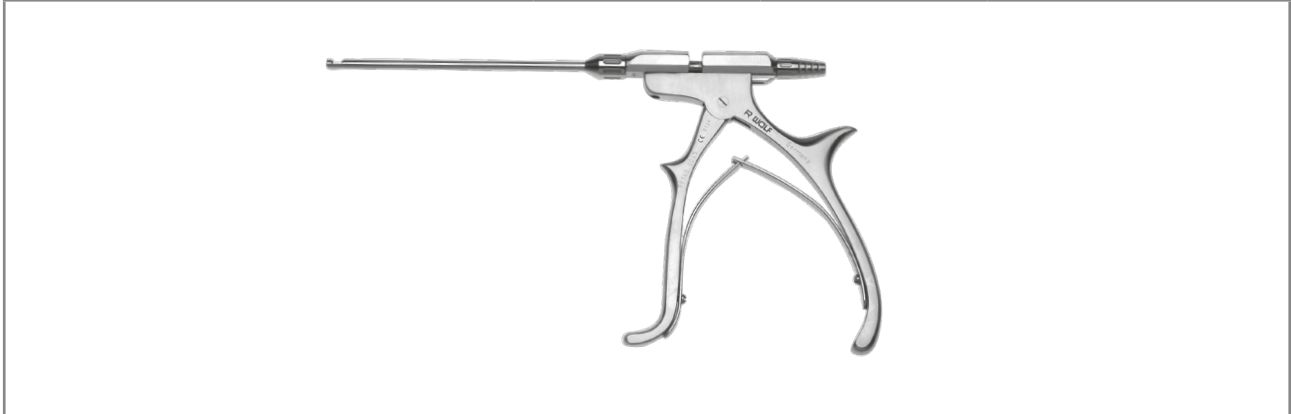

Saugstanze mit Integriertem Saugkanal







	Ø	NL	Artikel-Nr.
 <p>Saugstanze Ø 2,7mm mit integriertem Saugkanal</p>	2,7 mm	110 mm	89140.0027

[X22] Änderungen vorbehalten. Wir weisen darauf hin, dass nicht jedes Produkt in allen Ländern verfügbar ist. Bitte nehmen Sie die produktbegleitenden Informationen stets zur Kenntnis. Für genaue Informationen wenden Sie sich an Ihren Ansprechpartner oder direkt an die Richard Wolf GmbH.

Greifzange / Miniatur Zange









			
	Ø	NL	Artikel-Nr.
Greifzange Ø 3,4mm Maulteil gerade, gezahnt, Griff mit Sperre	3,4 mm	130 mm	8488.096
			

			
mit Überlastschutz und Spülanschluss	Schaft-Ø	NL	Artikel-Nr.
Miniatur-Zange Ø 2,7mm mit Doppellöffelmaul	2,7 mm	110 mm	8486.614
Miniatur-Greifzange Ø 2,7mm			8486.624
Hakenstanze Ø 2,7mm			8486.604
			
			
			

iX22|| Änderungen vorbehalten. Wir weisen darauf hin, dass nicht jedes Produkt in allen Ländern verfügbar ist. Bitte nehmen Sie die produktbegleitenden Informationen stets zur Kenntnis. Für genaue Informationen wenden Sie sich an Ihren Ansprechpartner oder direkt an die Richard Wolf GmbH.



Hakenstanze / Stanze



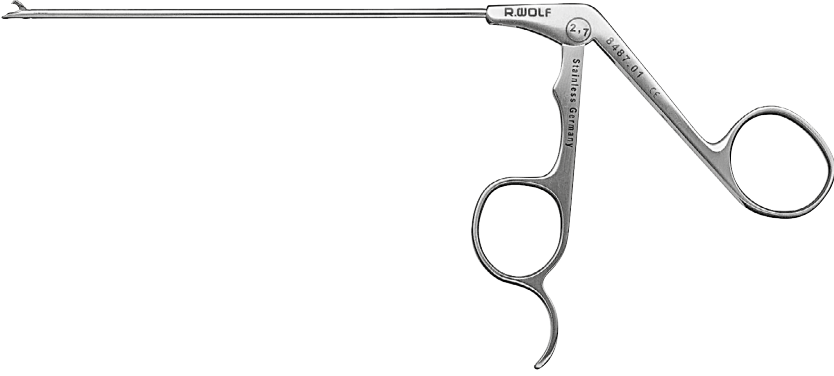

	Schaft- Ø	NL	Maulteil (Höhe x Breite)	Schnitt- breite	gerade	links gebogen	rechts gebogen	Schaft 15° aufwärts gebogen	Maulteil 15° aufwärts gebogen	Artikel-Nr.			
Hakenstanze Ø 3,4mm mit Schaufel	3,4 mm	130 mm	3,4 x 3,4 mm	1,6 mm	•					8488.951			
						•						8488.952	
Schnittbild: 										•			8488.953
											•		8488.954
Hakenstanze Ø 3,4mm	3,4 mm	130 mm	3,4 x 3,4 mm	1,6 mm	•					8488.02			
					Schnittbild: 						•		8488.025
Hakenstanze Ø 3,4mm gezahnt	3,4 mm	130 mm	1,93 x 3,9 mm	2,7 mm	•					8488.121			
					Schnittbild: 						•		8488.063
Hakenstanze Ø 4,5mm mit Schaufel, gezahnt	4,5 mm		1,73 x 5,4 mm	3,4 mm					•	8489.063			
	Schnittbild: 												

[X22] Änderungen vorbehalten. Wir weisen darauf hin, dass nicht jedes Produkt in allen Ländern verfügbar ist. Bitte nehmen Sie die produktbegleitenden Informationen stets zur Kenntnis. Für genaue Informationen wenden Sie sich an Ihren Ansprechpartner oder direkt an die Richard Wolf GmbH.

Stanze / Doppellöffelzange

					
	Maulteil (Höhe x Breite)	Abwinklung	Schnittbreite	NL	Artikel-Nr.
Stanze Ø 3,4mm front- und seitlich schneidend  Schnittbild: <input type="checkbox"/>	2,2 x 5,3 mm	90° links	3,4 mm	130 mm	8404.017
		90° rechts			8404.018
Hakenstanze mit Schaufel Ø 3,4mm  Schnittbild: <input type="checkbox"/>	2,1 x 2,0 mm	45° links	1,7 mm		8404.71*
		45° rechts			8404.81*



* besonders geeignet zum seitlichen Schneiden und Glätten

			
	Maulteil (Höhe x Breite)	NL	Artikel-Nr.
Doppellöffelzange B 3,1mm H 4,6mm Wellenschaft 	4,6 x 3,1 mm	105 mm	891341055

iX22|| Änderungen vorbehalten. Wir weisen darauf hin, dass nicht jedes Produkt in allen Ländern verfügbar ist. Bitte nehmen Sie die produktbegleitenden Informationen stets zur Kenntnis. Für genaue Informationen wenden Sie sich an Ihren Ansprechpartner oder direkt an die Richard Wolf GmbH.

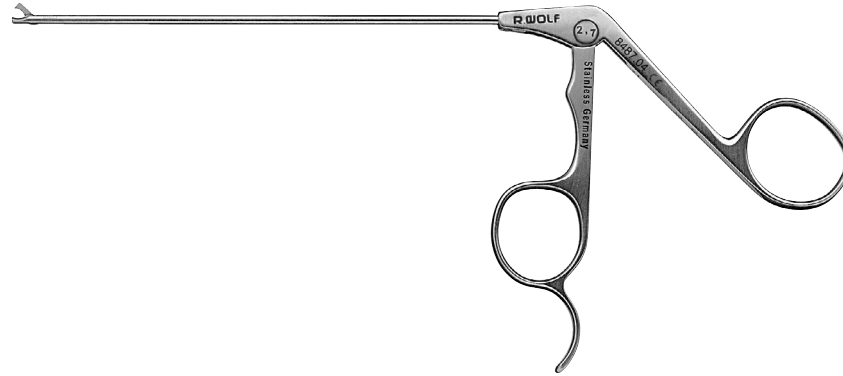
Hakenschere





	NL	Maulteil gerade	Schaft gerade	Schaft links gebogen	Schaft rechts gebogen	Artikel-Nr.
Hakenschere Ø 3,4mm	130 mm	•	•			8488.04
		•		•		8488.041
		•			•	8488.042
Mikroschere Ø 3,4mm		•		•		8488.052
 Schnittbild: 		•			•	8488.053
	NL	Maulteil Abwinklung	Schaft gerade		Artikel-Nr.	
Hakenschere Ø 3,4mm	130 mm	45° rechts	•		8404.62	
						

Handinstrumente



Kürette / Mikrofraktor

Ellenbogen / Fuß
4.3



	Innen-Ø	NL	Artikel-Nr.
 <p>Kürette rund Ø 3mm NL 65mm einseitig scharf, aufgebogen, auf Zug schneidend</p>	3,0 mm	65 mm	891641140
 <p>Kürette rund Ø 4,5mm NL 65mm beidseitig scharf, gekröpft und aufgebogen</p>	4,5 mm		891641155



	Abwinkelung	NL	Artikel-Nr.
 <p>Mikrofraktor NL 165mm 30°</p>	30° gebogen	65 mm	891643011
 <p>Mikrofraktor NL 165mm 45°</p>	45° gebogen		891644511
 <p>Mikrofraktor NL 165mm 60°</p>	60° gebogen		891646011

IX22|| Änderungen vorbehalten. Wir weisen darauf hin, dass nicht jedes Produkt in allen Ländern verfügbar ist. Bitte nehmen Sie die produktbegleitenden Informationen stets zur Kenntnis. Für genaue Informationen wenden Sie sich an Ihren Ansprechpartner oder direkt an die Richard Wolf GmbH.

Instrumentarium zur endoskopisch assistierten Dekompression des Nervus ulnaris

Optischer Dissektor / Optik



	NL	Artikel-Nr.
Optischer Dissektor NL 158mm graduier	158 mm	891607001

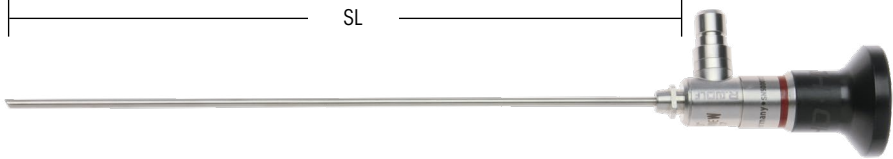

AUTOCLAVE
134° C / 273° F

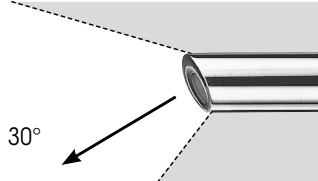
Blickrichtung		SL	Ø	Artikel-Nr.
	PANOVIEW Optik 30° Ø 4mm SL 170mm	170 mm	4,0 mm	8880.543

Empfohlenes Zubehör		Artikel-Nr.
Siebkorb für Standardoptik 1	(L x B x H) 297 x 59 x 54 mm	38015
Fiber Lichtleiter kpl bestehend aus: Fiber Lichtleiter (80663523), Adapter projektorseitig (8095.07) und Adapter endoskopseitig (809509)	Ø 3,5 mm, 2,3 m lang	806635231

Instrumentarium zur endoskopisch assistierten Dekompression des Nervus ulnaris

Spekulum



	NL	Artikel-Nr.
Spekulum mit Lichtanschluss NL 55mm bestehend aus: Spekulum NL 55 mm (8916070021) und Lichtleitstab (8916070022)	55 mm	891607002



Hand / Finger / Zehen

Hand / Finger / Zehen

5.1

Arthrolution Arthroskope Übersicht

5.2

Optiken und Schäfte

5.3

Stanzen / Zangen / Instrumentarium für kleine Gelenke

5.4

ENDO-CARTRIS - Instrumentarium zur Karpal-Tunnel-Spaltung

Übersicht

arthro <i>lution</i>			Finger, Zehen	Hand	Fuß, Ellbogen		Knie, Schulter, Hüfte
Optik-Ø			1.9 mm	2.4 mm	2.7 mm		4.0 mm
Optiken	30°	PANOVIEW Optik	8860453	8871413	8476.433	8672.422	8880.543
		PANOVIEW Weitwinkel-Optik					8885.443
	70°	PANOVIEW Optik					8880.545
		PANOVIEW Weitwinkel-Optik					8885.445
Schaft-NL			40 mm	60 mm	77,5 mm	145 mm	130 mm
Schäfte	mit 1 Spülhahn, feststehend		891220124	891220132			
	mit 2 Spülhähen, feststehend						89121.0260
	mit 1 Spülhahn, drehbar					891241141	
	mit 2 Spülhähen, drehbar			891221232	891221241	891241241	89121.1260
	High-Flow mit 1 Spülhahn, feststehend		891220128				
	High-Flow mit 2 Spülhähen, drehbar			891221235			89121.1263
	Schwachkalibrig mit 2 Spülhähen, drehbar						891221255
Obluratoren	stumpf				891222754		89121.0544
	semi-stumpf		891221952	891222452			89121.0542
	konisch-stumpf				891222750	891242750	89121.0540
	scharf					891242761	89121.0640
	konisch-spitz		891221962	891222462	891222762		
Verschluss-Stück für Schaft						891040000	

Optik 1,9 mm / 2,4 mm für Standard-Arthroskop



AUTOCLAVE
134° C / 273° F

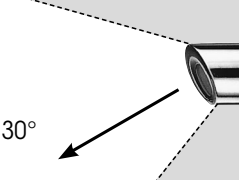

Blickrichtung		SL	Ø	Artikel-Nr.
	PANOVIEW Optik 30° Ø 1,9mm SL 61mm	61 mm	1,9 mm	8860453
	PANOVIEW Optik Ø 2,4mm SL 98mm	98 mm	2,4 mm	8871413

Empfohlenes Zubehör		Artikel-Nr.
Siebkorb für Standardoptik 1	(L x B x H) 297 x 59 x 54 mm	38015
Fiber Lichtleiter kpl bestehend aus: Fiber Lichtleiter (80663523), Adapter projektorseitig (8095.07) und Adapter endoskopseitig (809509)	Ø 3,5 mm, 2,3 m lang	806635231

IX22| Änderungen vorbehalten. Wir weisen darauf hin, dass nicht jedes Produkt in allen Ländern verfügbar ist. Bitte nehmen Sie die produktbegleitenden Informationen stets zur Kenntnis. Für genaue Informationen wenden Sie sich an Ihren Ansprechpartner oder direkt an die Richard Wolf GmbH.

arthro *lution* chaff für Arthroskop

mit automatischem Klick-Verschluss

						
Schaft für Arthroskop Ad 2,4mm (Optik Ø 8860453)					Obturator für Arthroskop AD 2,4/2,8mm semi-stumpf	Obturator für Arthroskop AD 2,4/2,8mm konisch-spitz
High-Flow	1 fester Hahn	Außen-Ø	NL	Artikel-Nr.		
	●	2,4 mm	40 mm	891220124	891221952	891221962
●	●	2,8 mm		891220128		

Hand



5.2

Ersatzteile		Artikel-Nr.
Spürling mit 1 Hahn		150081761
Hahnküken kpl, DL 3,0 mm (VE= 5 ST)		896.0002
hierzu: Demontagehilfe		38310.0001
Vorschraubring		15008.1704
Ersatzdichtungs-Set (O-Ringe)	bestehend aus: O-Ring, klein (VE= 5 ST) O-Ring, groß (VE= 5 ST)	15176.142
hierzu: Demontagehilfe		15106.230

IX22] Änderungen vorbehalten. Wir weisen darauf hin, dass nicht jedes Produkt in allen Ländern verfügbar ist. Bitte nehmen Sie die produktbegleitenden Informationen stets zur Kenntnis. Für genaue Informationen wenden Sie sich an Ihren Ansprechpartner oder direkt an die Richard Wolf GmbH.

arthro Schaft für Arthroskop
lution

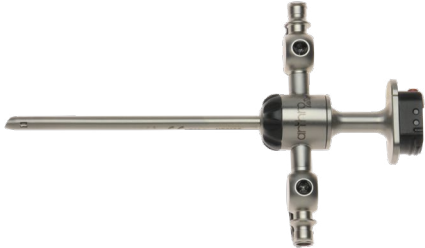
mit automatischem Klick-Verschluss





							
Schaft für Arthroskop AD 3,2 / 3,5 mm (Optik Ø 8871413)						Obturator für Arthroskop AD 3,2/3,5mm semi-stumpf	Obturator für Arthroskop AD 3,2/3,5mm konisch-spitz
High-Flow	1 fester Hahn	2 drehbare Hähne	Außen-Ø	NL	Artikel-Nr.		
	●		3,2 mm	60 mm	891220132	891222452	891222462
		●			891221232		
●		●	3,5 mm		891221235		





Ersatzteile		Artikel-Nr.
Spülring mit 1 Hahn		150081761
Spülring mit 2 Hähnen		150081762
Hahnküken kpl, DL 3,0 mm (VE= 5 ST)		896.0002
hierzu: Demontagehilfe		38310.0001
Vorschraubring		15008.1704
Ersatzdichtungs-Set (O-Ringe)	bestehend aus: O-Ring, klein (VE= 5 ST) O-Ring, groß (VE= 5 ST)	15176.142
hierzu: Demontagehilfe		15106.230

IX22|| Änderungen vorbehalten. Wir weisen darauf hin, dass nicht jedes Produkt in allen Ländern verfügbar ist. Bitte nehmen Sie die produktbegleitenden Informationen stets zur Kenntnis. Für genaue Informationen wenden Sie sich an Ihren Ansprechpartner oder direkt an die Richard Wolf GmbH.

Hand
5.2





Miniatur-Stanze / Zange

				
		Ø	NL	Artikel-Nr.
Hakenstanze Ø 2mm		2,0 mm	65 mm	8486.601
Miniatur-Stanze Ø 2,2mm		2,2 mm	75 mm	8486.602
Miniatur-Zange Ø 2mm mit Doppellöffelmaul		2,0 mm	60 mm	8486.611
Miniatur-Greifzange Ø 2mm		2,0 mm	60 mm	8486.621

				
mit Überlastschutz und Spülanschluss		Schaff-Ø	NL	Artikel-Nr.
Miniatur-Zange Ø 2,7mm mit Doppellöffelmaul				8486.614
Miniatur-Greifzange Ø 2,7mm		2.7 mm	110 mm	8486.624
Hakenstanze Ø 2,7mm				8486.604

Instrumentarium für kleine Gelenke



	Ø	NL	Artikel-Nr.
Löffel Ø 2,4x1mm NL 100mm 	2,4 x 1 mm	100 mm	8871.562
Kürette rund Ø 1,45mm NL 100mm 	1,45 mm		8871.571
Messer mit Griff NL 100mm 	--		8871.586
Hakensonde NL 100mm H 2mm H= 2,0 mm 	--		8871.721



FLUID MANAGEMENT
Spül- und Saug-Pumpen

FLUID CONTROL Spül- und Saug-Pumpe

6.1

FLUID CONTROL Arthro 2204

FLUID CONTROL Arthro 2204

Saug- und Spülpumpe für die Arthroskopie
mit automatischer Schlaucherkennung

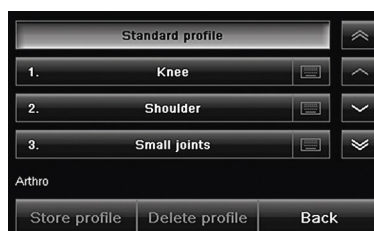

Fluid Control Arthro

ist ein neues Pumpensystem für die arthroskopische Endoskopie und die vollendoskopische Wirbelsäulenchirurgie. Seine besondere Stärke liegt in einer praxisgerechten Kombination aus hoher Leistungsfähigkeit und ökonomischem Gesamtkonzept.

Die neue Software und technische Erweiterungen prädestinieren **Fluid Control Arthro** für diagnostische und therapeutische Eingriffe.

Fluid Control Arthro ist bereits zur Integration in core, den digitalen OP von Richard Wolf vorbereitet.

FLUID CONTROL Arthro 2204

Saug- und Spülpumpe für die Arthroskopie mit automatischer Schlaucherkennung

Saug- und Spülpumpe

6.1



Arthro-Spine Saug-Spülpumpe kpl

für die Arthroskopie **22040011**

bestehend aus:

- 1x Arthro-Spine Saug-Spülpumpe 200mmHG 2204001
- 1x Spülschlauchset mit Anstechdorn 8171223
- 1x Schlauchset für Vakuum, inkl. Filter 2206207
- 1x Schutzfilter für Gasfiltration 4171.121
- 1x Netzkabel 2440.03

Arthro-Spine Saug-Spülpumpe kpl

mit Softwaremodul Spine-Modul für die Arthroskopie und vollendoskopische Wirbelsäulenchirurgie **22040012**

bestehend aus:

- 1x Arthro-Spine Saug-Spülpumpe 200mmHG 2204001
- 1x Softwaremodul Spine-Mode 2204101
- 1x Spülschlauchset mit Anstechdorn 8171223
- 1x Schlauchset für Vakuum, inkl. Filter 2206207
- 1x Schutzfilter für Gasfiltration 4171.121
- 1x Netzkabel 2440.03

Empfohlenes Zubehör		Artikel-Nr.
Fußschalter		2204901

IX22| Änderungen vorbehalten. Wir weisen darauf hin, dass nicht jedes Produkt in allen Ländern verfügbar ist. Bitte nehmen Sie die produktbegleitenden Informationen stets zur Kenntnis. Für genaue Informationen wenden Sie sich an Ihren Ansprechpartner oder direkt an die Richard Wolf GmbH.

FLUID CONTROL Arthro 2204

Spül- und Saugpumpe für die Arthroskopie mit automatischer Schlauchererkennung

Tages-Patienten-Schlauchset

Bereits ab zwei Eingriffen/Patienten pro Tag:

Nutzen Sie das **Tages-Patienten-Schlauchset**. Es wird jeweils mit einem Tagesschlauch und einem konnektierten Patientenschlauch angewendet. Der Tagesschlauch kann den ganzen Tag in der Pumpe verbleiben, lediglich der Patientenschlauch muss für jede OP gewechselt werden.

Der Spülflüssigkeitsbeutel kann solange an der Pumpe verbleiben bis er komplett aufgebraucht ist. **Das reduziert die Abfallmenge und die Kosten deutlich.**

Weitere Schlauchvarianten ergänzen das System.

Hinweis: Die Verwendung der Tages-Patienten-Schlauchsets ist nicht für die Anwendung Spine-Mode freigegeben.

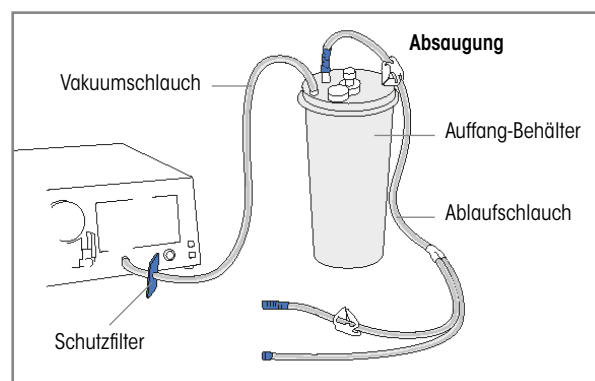
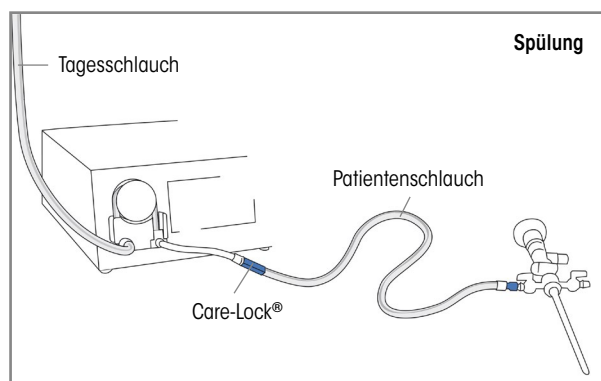

Spülung		Artikel-Nr.
Zubehör - wiederverwendbar	Schlauchset mit Anstechdorn	mit Luer-Lock-Anschluss, autoklavierbar, inkl. 10 Ersatzmembranen, wiederverwendbar für 20 Aufbereitungszyklen 8171223
Zubehör - zum Einmalgebrauch	Spülschlauchset mit Anstechdorn L 3m	(VE= 10 ST), mit Luer-Lock-Anschluss, steriler Einmalartikel 4171223
	Schlauchset mit CARE-LOCK L 3m	(VE= 10 ST), steriler Einmalartikel 4171224
	Tages-Spülschlauchset	(VE= 10 ST), mit Anstechdorn, steriler Einmalartikel, PVC 4171226
	Patientenspülschlauchset, steril	(VE= 10 ST), mit Luer Lock-Anschluss, steriler Einmalartikel, PVC 4171227
<i>Hinweis: Tagesschlauch und Patientenschlauch nur in Kombination anwendbar. Pro Patient ist ein neuer Patientenschlauch erforderlich - der Tagesschlauch kann für bis zu 20 Patienten verwendet werden.</i>		

Absaugung		Artikel-Nr.
Zubehör - wiederverwendbar	Schlauchset für Vakuum, inkl. Filter	mit integriertem Hygienefilter, VE=10 ST, Nutzungsdauer 30 Tage (konnektiert an Spülpumpe) 2206207
	Sekretbehälter 2L	2 Liter, ohne Deckel 8170.6551
Zubehör - zum Einmalgebrauch	Sekretbehälter 2,5L	2,5 Liter 41706566
	Schlauchset für Absaugung (2 Anschlüsse)	steriler Einmalartikel, (VE= 10 ST) zur Verbindung von Instrumenten mit Auffang-Behälter T0503-01

IX22] Änderungen vorbehalten. Wir weisen darauf hin, dass nicht jedes Produkt in allen Ländern verfügbar ist. Bitte nehmen Sie die produktbegleitenden Informationen stets zur Kenntnis. Für genaue Informationen wenden Sie sich an Ihren Ansprechpartner oder direkt an die Richard Wolf GmbH.

Technische Daten

FLUID CONTROL Arthro 2204

Arthro-Spine Saug-Spülpumpe 200mmHG 2204001	
Netzanschluss	100 - 240 V~, 50 / 60 Hz
Leistungsaufnahme	118VA
Schutzklasse nach VDE 0750 / IEC 601	1
Klassifikation	CF
Druckbereich (stufenlos vorwählbar)	15-200mmHg
Förderleistung (in 50 ml-Schritten vorwählbar)	0 - 2 l / min
Abmessungen (B x H x T)	300 x 157 x 436 mm
Gewicht	8.3 kg
Schnittstellen	Serviceschnittstelle USB / CAN-BUS (core)



Universelle Motorensysteme

Universelle Motorensysteme

7.1

PowerSpeed AS1 Universelles Motorensystem

7.2

Power Stick M5/3 und M5/0 Motorhandgriffe zum PowerSpeed AS1

7.3

Mehrfach-Gebrauchs-Rotationsmesser und -Fräser
für Power Stick M5/3, Power Stick M5/0 und Micro Stick S1

7.4

Einmal-Gebrauchs-Rotationsmesser und -Fräser
für Power Stick M5/3, Power Stick M5/0 und Micro Stick S1

PowerSpeed AS1

Universelles Motorensystem



Das Motorensystem PowerSpeed AS1 wurde für den universellen Einsatz mit hohem Bedienkomfort und ergonomischer Handhabung entwickelt.

Schnelles und kraftvolles Resezieren, Bohren, Fräsen oder Sägen – alles ist möglich.

- Große Auswahl an Einmal- und Mehrfachgebrauch Shaverblades und –burrs
- Intelligente Werkzeugerkenntnis mittels RFID-Chip
- Einfache Bedienoberfläche dank Touchscreen
- Kommunikationsschnittstelle zur FLUID CONTROL ArthroPump 2204 sowie zu **core nova**
- Universelle Benutzbarkeit aller aktuellen Richard Wolf Motorhandgriffe
- Kabelloser Funkfußschalter
- Universell einsetzbar in der Wirbelsäulenchirurgie, Bronchoskopie und Arthroskopie

PowerSpeed AS1

Universelles Motorensystem

Power Speed AS1

7.1



MOTOR CONTROL UNIT 2305

Netzanschluss 50/60 Hz, 100 - 240 V

inklusive Netzanschlusskabel,

Can-Bus-Verbindungskabel und Verpackung **2305001**

Universelles Motorensystem für die Orthopädie und Wirbelsäulenchirurgie zum Anschluss von Motorhandgriffen für die Shaver- und High-Speed-Applikation, sowie zum Anschluss des Power Drill M1.

Empfohlenes Zubehör		Artikel-Nr.
Funk-Fußschalter 2 Pedale + 2 Tasten		2305100
hierzu:		
Steckernetzteil 6600403		FW8002M/08
Backup Kabel, NL 3m		2305300

Technische Daten	MOTOR CONTROL UNIT 2305 2305001
Netzanschluss	100 - 240 V~, 50 / 60 Hz
Leistungsaufnahme	250VA
Elektromagnetische Verträglichkeit EMV nach	IEC / EN 60601-1-2
Richtlinie über Medizinprodukte 93/42/EWG	Klasse IIa
Schutzklasse nach IEC / EN 60601-1 (ANSI / AAMI ES60601-1 / CAN CSA-C22.2 No. 60601-1)	I
Schutz gegen elektrischen Schlag	Anwendungsteil des Typs BF
Schutzgrad gegen Eindringen von Flüssigkeit	IP 20 (nicht geschützt)
Betriebsart	Dauerbetrieb
Schutzgrad bei Anwendung in Gegenwart von brennbaren Gemischen	Gerät ist nicht explosionsgeschützt (Gerät nicht in zündfähiger Atmosphäre betreiben)
Gewicht	9,2 kg
Abmessung (B x H x T)	300 x 159,5 x 404 mm

IX22|| Änderungen vorbehalten. Wir weisen darauf hin, dass nicht jedes Produkt in allen Ländern verfügbar ist. Bitte nehmen Sie die produktbegleitenden Informationen stets zur Kenntnis. Für genaue Informationen wenden Sie sich an Ihren Ansprechpartner oder direkt an die Richard Wolf GmbH.

Power Stick M5/3

Power Stick M5/0

Motorhandgriffe zum PowerSpeed AS1

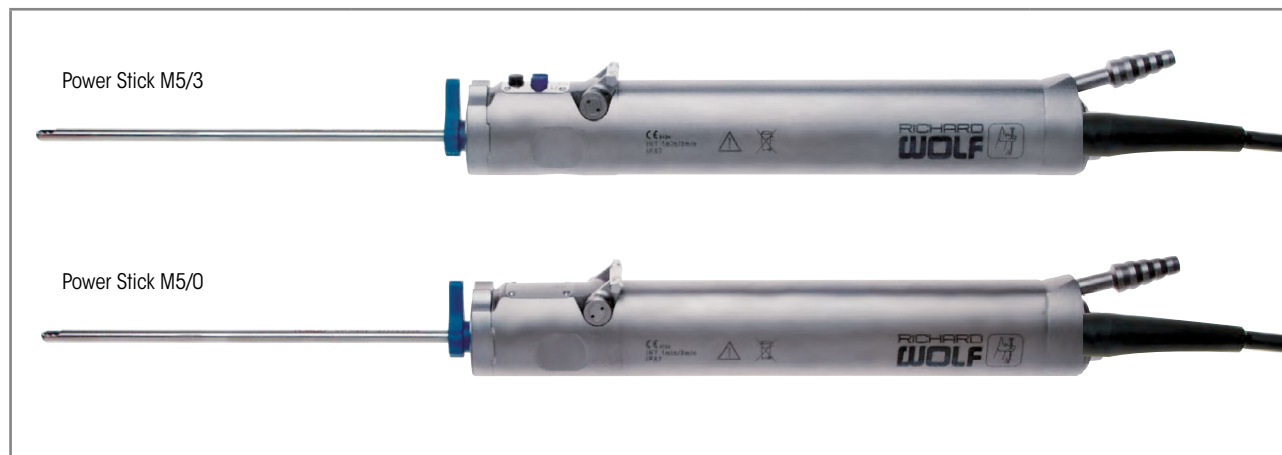

zum Antrieb von Rotations-Werkzeugen mit drei Funktionstasten			Ø für Shaver-Werkzeuge	Artikel-Nr.
Power Stick M5/3 Motorhandgriff max. 16000U/Min	mit festem Anschlusskabel 3,0 m	Bedienung mit Tastenfeld und Fußschalter	2 - 6,5 mm	8995500031
	mit abnehmbarem Anschlusskabel, 3,0 m			89955.0003
zum Antrieb von Rotations-Werkzeugen			Ø für Shaver-Werkzeuge	Artikel-Nr.
Power Stick M5/0 Motorhandgriff Max. 16000U/Min	mit festem Anschlusskabel 3,0 m	Bedienung mit Fußschalter	2 - 6,5 mm	8995500001
	mit abnehmbarem Anschlusskabel, 3,0 m			89955.0000

- Handstücke mit / ohne Bedienfeld
- Bis zu 16.000 U/min
- Für Werkzeuge mit einem Durchmesser von 2,5 – 6,5 mm
- Oszillationsfrequenz bis 4 Hz

Empfohlenes Zubehör		Artikel-Nr.
Anschlusskabel NL 3m	3,0 m lang	8564.851
Behälter (BxHxT) 400x60x200mm	Aufnahme: Instrumente, zur Sterilisation (Dampf- und Niedertemperatur), Lagerung und Transport, mit Instrumentenmatte, Innenmaße (BxHxT): 400x57x200mm, Außenmaße (BxHxT): 466x77x266mm	33022

[X22] Änderungen vorbehalten. Wir weisen darauf hin, dass nicht jedes Produkt in allen Ländern verfügbar ist. Bitte nehmen Sie die produktbegleitenden Informationen stets zur Kenntnis. Für genaue Informationen wenden Sie sich an Ihren Ansprechpartner oder direkt an die Richard Wolf GmbH.

Micro Stick S1

Motorhandgriff zum PowerSpeed AS1

Power Stick

7.2



zum Antrieb von Rotations-Werkzeugen mit einer Funktionstaste			Ø für Shaver-Werkzeuge	Artikel-Nr.
Motorhandgriff max. 3000U/Min	mit festem Anschlusskabel 3,0 m	Bedienung über die Taste "EIN/AUS"	2 - 3.5 mm	89951 0001

- Mini-Motorhandgriff für höchste Präzision bei kleinen Gelenken
- Bis zu 3000 U/min
- Praxisgerechtes Zubehörprogramm
- Für Shaver-Werkzeuge mit einem Durchmesser von 2 – 3,5 mm



Empfohlenes Zubehör		Artikel-Nr.
Behälter (BxHxT) 400x60x200mm	Aufnahme: Instrumente, zur Sterilisation (Dampf- und Niedertemperatur), Lagerung und Transport, mit Instrumentenmatte, Innenmaße (BxHxT): 400x57x200mm, Außenmaße (BxHxT): 466x77x266mm	33022

IX22|| Änderungen vorbehalten. Wir weisen darauf hin, dass nicht jedes Produkt in allen Ländern verfügbar ist. Bitte nehmen Sie die produktbegleitenden Informationen stets zur Kenntnis. Für genaue Informationen wenden Sie sich an Ihren Ansprechpartner oder direkt an die Richard Wolf GmbH.

Mehrfach-Gebrauchs-Rotationsmesser und -Fräser

für Power Stick M5/3 und M5/0-Motorhandgriff,
große Schnittstelle

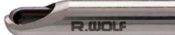

	Zum Mehrmalgebrauch (1 Stück)	Kennfarbe	NL	Ø	Artikel-Nr.
	Resektor glatt Ø 3,5mm	kanariengelb	130 mm	3,5 mm	899750003
	Resektor glatt Ø 4,5mm			4,5 mm	899750004
	Resektor glatt Ø 5,5mm			5,5 mm	899750005
	Resektor gezahnt Ø 2mm	ocker	45 mm	2,0 mm	89975.0032
	Resektor gezahnt Ø 2,7mm		80 mm	2,7 mm	899750132
	Resektor gezahnt Ø 3,5mm		130 mm	3,5 mm	89975.0033
	Resektor gezahnt Ø 4,5mm			4,5 mm	89975.0034
	Resektor gezahnt Ø 5,5mm			5,5 mm	89975.0035
	Resektor aggress Ø 2,7mm	rot	80 mm	2,7 mm	899750332
	Resektor aggress Ø 3,7mm		130 mm	3,7 mm	89975.0333
	Resektor aggress Ø 4,7mm			4,7 mm	89975.0334
	Resektor aggress Ø 5,85mm			5,85 mm	899750335
	Resektor oval Ø 3,5mm	weiß	130 mm	3,5 mm	89975.0113
	Resektor oval Ø 4,5mm			4,5 mm	89975.0114
	Resektor oval Ø 5,5mm			5,5 mm	89775.0115

Mehrfach-Gebrauchs-Rotationsmesser und -Fräser

für Power Stick M5/3 und M5/0-Motorhandgriff,
große Schnittstelle

Mehrfach-Gebrauchs-Rotationsmesser und -Fräser

7.3



	Zum Mehrmalgebrauch (1 Stück)	Kennfarbe	NL	Ø	Artikel-Nr.
	Resektor konvex gebogen glatt Ø 3,5mm	kanariengelb	130 mm	3,5 mm	89975.0253
	Resektor konvex gebogen glatt Ø 4,5mm			4,5 mm	89975.0254
	Resektor konkav gebogen glatt Ø 3,5mm	kanariengelb	130 mm	3,5 mm	89975.0263
	Resektor konkav gebogen glatt Ø 4,5mm			4,5 mm	89975.0264
	End Cutter Ø 3,5mm	schwarz	130 mm	3,5 mm	89975.0493
	End Cutter Ø 4,5mm			4,5 mm	89975.0494
 mit seitlichem Schutz	Fräser rund Ø 3mm	gulfbrau	80 mm	3,0 mm	89975.0503
	Fräser rund Ø 4,5mm		130 mm	4,5 mm	89975.0504
	Fräser rund Ø 5,5mm			5,5 mm	89975.0505
 ohne Schutz	Fräser rund Ø 6mm	königsblau	130 mm	6,0 mm	89975.0516
 mit seitlichem Schutz	Acromionizer Ø 3,5mm	violett	130 mm	3,5 mm	89975.0553
	Acromionizer Ø 4,5mm			4,5 mm	89975.0554
	Acromionizer Ø 5,5mm			5,5 mm	89975.0555
	Acromionizer Ø 6,5mm			6,5 mm	89975.0556

IX22| Änderungen vorbehalten. Wir weisen darauf hin, dass nicht jedes Produkt in allen Ländern verfügbar ist. Bitte nehmen Sie die produktbegleitenden Informationen stets zur Kenntnis. Für genaue Informationen wenden Sie sich an Ihren Ansprechpartner oder direkt an die Richard Wolf GmbH.

Mehrfach-Gebrauchs-Rotationsmesser und -Fräser

für Power Stick M5/3 und M5/0-Motorhandgriff

für die Hüft-Arthroskopie



	Zum Mehrmalgebrauch (1 Stück)	Kennfarbe	NL	Ø	Artikel-Nr.
	Resektor gezahnt Ø 4,7mm	ocker	200 mm	4,7 mm	899732004*
	Resektor aggress Ø 4,7mm	rot	200 mm	4,7 mm	899732334*
	Resektor konvex gebogen aggress Ø 4,7mm	rot	200 mm	4,7 mm	899732254
	Resektor konkav gebogen aggress Ø 4,7mm	rot	200 mm	4,7 mm	899732264
 mit seitlichem, 2mm zurückgesetztem Schutz	Fräser rund Ø 5,5mm	gulfbrau	200 mm	5,5 mm	899732504
 mit seitlichem, 2mm zurückgesetztem Schutz	Acromionizer Ø 5,5mm	violett	200 mm	5,5 mm	899732555

* Rotationsmesser mit distaler Führungsbohrung für Führungsdraht Ø 2,0 mm

Mehrfach-Gebrauchs-Rotationsmesser und -Fräser

für Micro Stick S1
kleine Schnittstelle



	Zum Mehrmalgebrauch (1 Stück)	Kennfarbe	NL	Ø	Artikel-Nr.
	Resektor gezahnt Ø 2mm	ocker	45 mm	2,0 mm	89971.0032
	Resektor gezahnt Ø 3,5mm		130 mm	3,5 mm	89971.0033
	Resektor gezahnt Ø 4,5mm			4,5 mm	89971.0034
	Resektor gezahnt Ø 2,5mm		80 mm	2,5 mm	899710132
	Resektor aggress Ø 2,7mm	rot	80mm	2,7 mm	899710332
	Resektor oval Ø 3,5mm	weiß	130 mm	3,5 mm	89971.0113
	Resektor oval Ø 4,5mm			4,5 mm	89971.0114
	Resektor konvex gebogen glatt Ø 4,5mm	kanariengelb	130 mm	4,5 mm	89971.0254
	Resektor konkav gebogen glatt Ø 4,5mm	kanariengelb	130 mm	4,5 mm	89971.0264
	Fräser rund Ø 3mm	gulfbau	80	3,0 mm	89971.0503
mit seitlichem Schutz					

Einmal-Gebrauchs-Rotationsmesser und -Fräser für Power Stick M5/3 und M5/0-Motorhandgriff



	Zum Einmalgebrauch (5 Stück, einzeln steril verpackt)	Kennfarbe	NL	Ø	Artikel-Nr.
	Resektor glatt Ø 3,5mm	kanariengelb	130 mm	3,5 mm	49975.0003
	Resektor glatt Ø 4,5mm			4,5 mm	49975.0004
	Resektor glatt Ø 5,5mm			5,5 mm	49975.0005
	Resektor gezahnt Ø 3,5mm	ocker	130 mm	3,5 mm	49975.0033
	Resektor gezahnt Ø 4,5mm			4,5 mm	49975.0034
	Resektor gezahnt Ø 5,5mm			5,5 mm	49975.0035
	Resektor aggress Ø 2,5mm	rot	80 mm	2,5 mm	499750332
	Resektor aggress Ø 3,5mm		130 mm	3,5 mm	49975.0333
	Resektor aggress Ø 4,5mm			4,5 mm	49975.0334
	Resektor aggress Ø 5,5mm			5,5 mm	49975.0335
	Resektor oval Ø 3,5mm	weiß	130 mm	3,5 mm	49975.0113
	Resektor oval Ø 4,5mm			4,5 mm	49975.0114
	Resektor oval Ø 5,5mm			5,5 mm	49975.0115

IX22] Änderungen vorbehalten. Wir weisen darauf hin, dass nicht jedes Produkt in allen Ländern verfügbar ist. Bitte nehmen Sie die produktbegleitenden Informationen stets zur Kenntnis. Für genaue Informationen wenden Sie sich an Ihren Ansprechpartner oder direkt an die Richard Wolf GmbH.

Einmal-Gebrauchs-Rotationsmesser und -Fräser

für Power Stick M5/3 und M5/0-Shaver-Handgriff



	Zum Einmalgebrauch (5 Stück, einzeln steril verpackt)	Kennfarbe	NL	Ø	Artikel-Nr.
	Resektor konvex gebogen glatt Ø 3,5mm	kanariengelb	130 mm	3,5 mm	49975.0253
	Resektor konvex gebogen glatt Ø 4,5mm			4,5 mm	49975.0254
	Resektor konvex gebogen glatt Ø 5,5mm			5,5 mm	49975.0255
	Resektor konkav gebogen glatt Ø 3,5mm	kanariengelb	130 mm	3,5 mm	49975.0263
	Resektor konkav gebogen glatt Ø 4,5mm			4,5 mm	49975.0264
	Resektor konkav gebogen glatt Ø 5,5mm			5,5 mm	49975.0265
	End Cutter Ø 4,5mm	schwarz	130 mm	4,5 mm	49975.0494
 mit seitlichem Schutz	Fräser rund Ø 4,5mm	gulfbrau	130 mm	4,5 mm	49975.0504
 ohne Schutz	Fräser rund Ø 6mm	gulfbrau	130 mm	6,0 mm	49975.0516
 mit seitlichem Schutz	Acromionizer Ø 3,5mm	violett	130 mm	3,5 mm	49975.0553
	Acromionizer Ø 4,5mm			4,5 mm	49975.0554
	Acromionizer Ø 5,5mm			5,5 mm	49975.0555
	Acromionizer Ø 6,5mm			6,5 mm	49975.0556

IX22|| Änderungen vorbehalten. Wir weisen darauf hin, dass nicht jedes Produkt in allen Ländern verfügbar ist. Bitte nehmen Sie die produktbegleitenden Informationen stets zur Kenntnis. Für genaue Informationen wenden Sie sich an Ihren Ansprechpartner oder direkt an die Richard Wolf GmbH.

Einmal-Gebrauchs-Rotationsmesser und -Fräser

für Power Stick M5/3 und M5/0-Shaver-Handgriff

für die Hüft-Arthroskopie







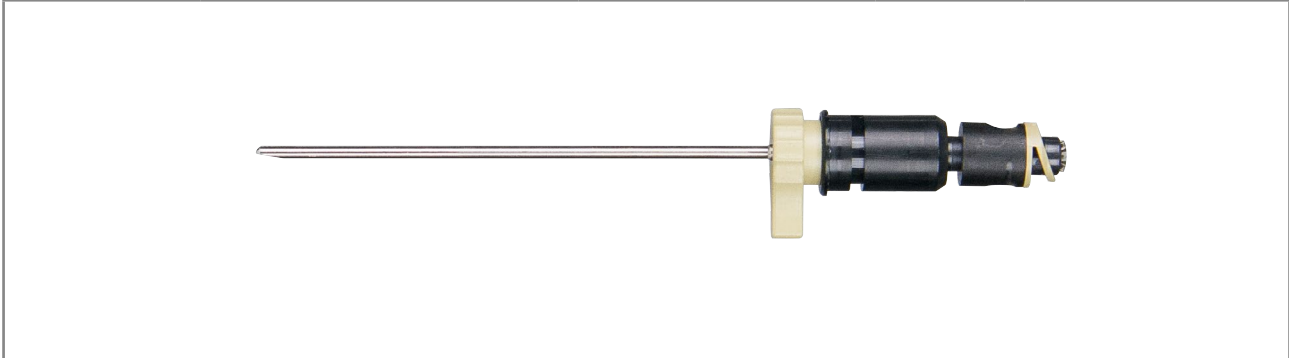

	Zum Einmalgebrauch (5 Stück, einzeln steril verpackt)	Kennfarbe	NL	Ø	Artikel-Nr.
	Resektor gebogen universal Ø 4,5mm	grau	160 mm	4,5 mm	499732274
 mit seitlichem, 2mm zurückgesetztem Schutz	Resektor universal Ø 4,5mm	grau	160 mm	4,5 mm	499732344
 mit seitlichem, 2mm zurückgesetztem Schutz	Fräser oval Ø 5,5mm	violett	160 mm	5,5 mm	499732565

Einmal-Gebrauchs- Rotationsmesser und -Fräser für Micro Stick S1

Einmal-Gebrauchs-Rotationsmesser und -Fräser

7.4



	Zum Einmalgebrauch (5 Stück, einzeln steril verpackt)	Kennfarbe	NL	Ø	Artikel-Nr.
	Resektor gezahnt Ø 2mm	ocker	45 mm	2,0 mm	49971.0032
	Resektor gezahnt Ø 3,5mm		130 mm	3,5 mm	49971.0033
	Resektor aggressiv Ø 2,5mm	rot	80mm	2,5 mm	499710332
	Resektor oval Ø 3,5mm	weiß	130 mm	3,5 mm	49971.0113
 mit seitlichem Schutz	Fräser rund Ø 3mm	gulfblau	130 mm	3,0 mm	49971.0503
 mit seitlichem Schutz	Fräder oval Ø 3,5mm	kanariengelb	130 mm	3,5 mm	49971.0553

IX22|| Änderungen vorbehalten. Wir weisen darauf hin, dass nicht jedes Produkt in allen Ländern verfügbar ist. Bitte nehmen Sie die produktbegleitenden Informationen stets zur Kenntnis. Für genaue Informationen wenden Sie sich an Ihren Ansprechpartner oder direkt an die Richard Wolf GmbH.



Akkumaschinen bee-system II

für alle orthopädischen Indikationen
und für die große Knochenchirurgie

Akkumaschinen bee-system II

8.1

bee-system II Bohr- und Fräsmaschinen / Bohrmaschinen, starr

8.2

bee-system II Oszillierende Fräsmaschinen / Sägen

8.3

Power Pack / Ladegerät / Zubehör

bee-system II

Akkubetriebene Werkzeuge

für alle orthopädischen Indikationen und die Großknochenchirurgie

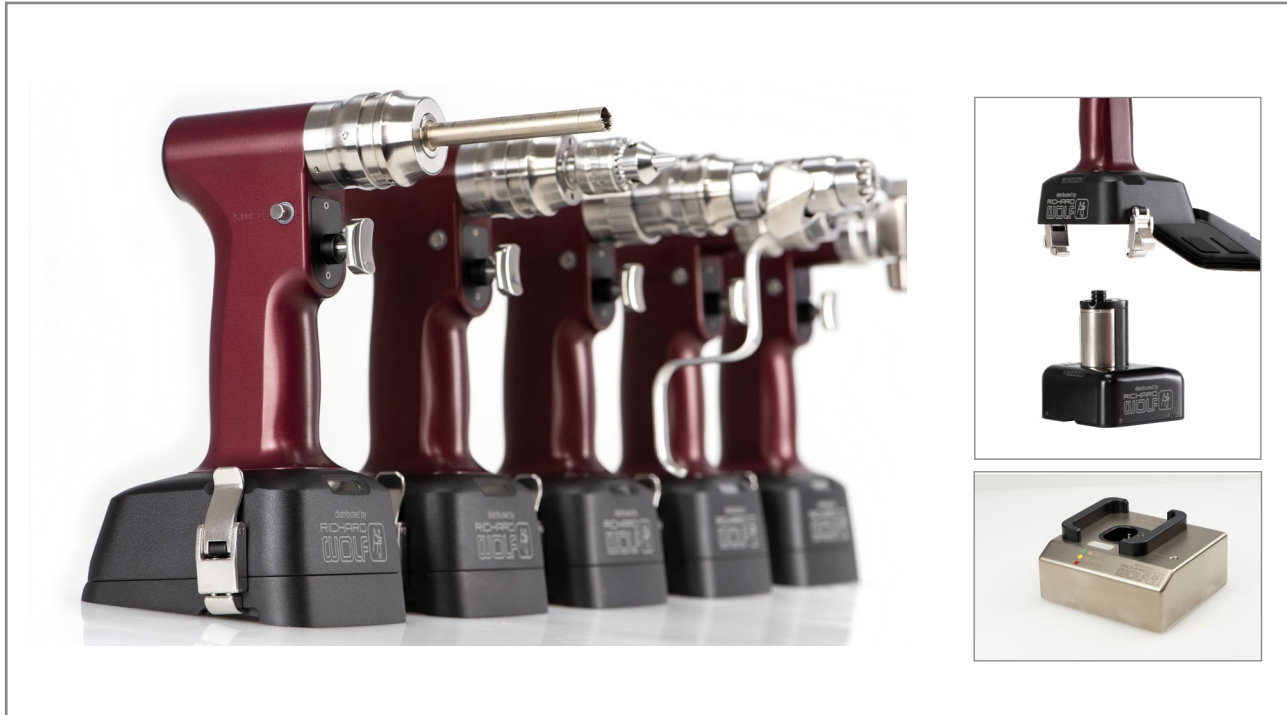

Bohr- und Fräsmaschine

Das universelle Bohr- und Fräs-Handstück bee-system II für alle orthopädischen Indikationen und die Großknochenchirurgie. Bohr- und Fräsmaschine mit Rechts-/Links-Rotationshebel (UZS und GUZS) für Oszillationsmodus ein/aus und Regler für manuelle Geschwindigkeitsregulierung mit Ring zum Umschalten zwischen Bohr- und Fräsmodus.

- Rechts-/Links-Rotation (Vorwärts-/Rückwärts-Rotation)
- Arretierposition
- Oszillationsmodus ein/aus
- Stufenlos regelbare Drehzahl
- Bohrmaschine mit zwei Geschwindigkeitsbereichen, Schalter zum Umschalten von Bohr- auf Fräsmodus

Bohrmaschine, starr

Das kompakte Handstück bee-system II für alle Bohraufsätze inkl. Kirschner-Stiftschlüssel mit stufenlos einstellbarer Drehzahl.

- Mit Rechts/Links-Rotation (UZS/GUZS)
- Arretierposition
- Stufenlos regelbare Drehung

Oszillierende Fräsmaschine

Die oszillierende Fräsmaschine für den Gebrauch bei der ACL-Rekonstruktion

- Arretierposition
- Stufenlos einstellbare Oszillationsgeschwindigkeit

Oszillierende Sägen

Oszillierende Sägen sind in zwei Versionen erhältlich: Oszillierende Säge, 4° (laterale Bewegung) für Synthes-/AO-Sägeblätter und oszillierende Säge für Stryker-Sägeblätter.

Sagittale oszillierende Säge in der Knochenchirurgie:

- Mit drehbarer Sägeblatteinspannung in 45°-Schritten (8 Positionen)
- Manuelle Geschwindigkeitseinstellung und Oszillationsmodus
- Umschalthebel für den Betrieb in zwei verschiedenen Geschwindigkeiten
- Mit AO-Synthes- und Stryker-Aufnahme des Sägeblatts

Sternumsäge

Sternumsäge mit Schutzhülse und schlüssellosem Spannfutter mit stufenlos einstellbarer Drehzahl und Umschalthebel von Stufe I auf II. Basismodell kann als Stichsäge eingesetzt werden.

Aufsatz/Bohrfutter kann in die gewünschte Position gedreht werden. Arretierung bei jeweils 90°.

- Präzise Schnitfführung mit guten Sichtverhältnissen
- Einfaches Einspannen des Sägeblattes (kein Werkzeug erforderlich)
- Verwendung von Sägeblättern mit Stryker-Adapter
- Befestigung der Schutzhülse in 4 verschiedenen Positionen möglich (Arretierung bei 90°)
- Basismodell kann als Stichsäge eingesetzt werden.

Power Pack und Ladegerät

- 1 Power Pack für alle 5 Werkzeuge
- 3 Ladegeräte mit Anzeige des Ladezustandes

bee-system II

Bohr- und Fräsmaschine

für alle orthopädischen Indikationen und die Großknochenchirurgie



		Artikel-Nr.
beesystemII Bohr/Fräsmaschine	mit Rechts / Links -Rotationshebel (UZS und GUZS) für Oszillationsmodus ein/aus und Regler für manuelle Geschwindigkeitsregulierung mit Ring zum Umschalten zwischen Bohr- und Fräsmodus	F-31-100-00
Zubehör siehe Seite Ortho132-Ortho133 / Ortho142		

- Rechts-/Links-Rotation (Vorwärts-/Rückwärts-Rotation)
- Arretierposition
- Oszillationsmodus ein/aus
- Stufenlos regelbare Drehzahl
- Bohrmaschine mit zwei Geschwindigkeitsbereichen, Schalter zum Umschalten von Bohr- auf Fräsmodus

Technische Daten F-31-100-00	
Abmessungen des Handstücks (ohne Aufsatz)	162 x 93 x 198 mm
Gewicht des Handstücks mit Powerpack	1850 g
Stufenlos regelbare Drehzahl	0–1000 U/min (Bohrmodus)/0–250 U/min (Fräsmodus)
Kanülierung	Ø 4,3 mm
Schutzklasse	B, EN 60601-1
Stromversorgung	Interner Akku

IX22|| Änderungen vorbehalten. Wir weisen darauf hin, dass nicht jedes Produkt in allen Ländern verfügbar ist. Bitte nehmen Sie die produktbegleitenden Informationen stets zur Kenntnis. Für genaue Informationen wenden Sie sich an Ihren Ansprechpartner oder direkt an die Richard Wolf GmbH.

bee-system II

Bohrmaschine, starr

für alle Bohraufsätze inkl. Kirschner-Stiftschlüssel mit stufenlos einstellbarer Drehzahl











		Artikel-Nr.
beesystemII Bohrmaschine starr		F-31-150-00
Zubehör siehe Seite Ortho132-Ortho133 / Ortho142		

- Mit Rechts/Links-Rotation (UZS/GUZS)
- Verriegelungsposition
- Stufenlos einstellbare Rotationsgeschwindigkeit

Technische Daten F-31-150-00	
Abmessungen des Handstücks (ohne Aufsatz)	137 x 93 x 197 mm
Gewicht des Handstücks mit Powerpack	1660 g
Stufenlos regelbare Drehzahl	0-1000 U/min
Kanülierung	Ø 4,3 mm
Schutzklasse	B, EN 60601-1
Stromversorgung	Interner Akku

bee-system II





Bohr- und Fräsmaschinen und Bohrmaschinen, starr Zubehör

Zubehör		für Bohr / Fräsmaschine F-31-100-00	für Bohrmaschine starr F-31-150-00	Artikel-Nr.
 Spickdrahtfutter (für Bohr/Fräs) (Ø1-4mm)	für die Verwendung von K-Drähten mit: Ø 1,0 mm (Bohrmodus) bis Ø 4,0 mm (Fräsmodus)	•		F-30-100-10
 Spickdrahtfutter (für Standard)(Ø1-4mm)	für die Verwendung von K-Drähten mit: Ø 1,0 mm (Bohrmodus) bis Ø 4,0 mm (Reibmodus)		•	F-30-100-15
 Verlängerung für Spickdrahtfutter		•	•	F-30-100-19
 Adapter für Röntgenstrahlendurchlässiges		•	•	F-30-100-25
 AO-Aufsatz klein	zum Bohren und Fräsen, kanüliert, Ø 2,5mm	•	•	F-30-100-50
 AO-Aufsatz groß	zum Bohren und Fräsen, kanüliert, Ø 4,3mm	•	•	F-30-100-51
 1/4" Aufsatz	kanüliert, Ø 4,3 mm	•	•	F-30-100-52
 Hudson Aufsatz	kanüliert, Ø 4,3 mm	•	•	F-30-100-53

IX22|| Änderungen vorbehalten. Wir weisen darauf hin, dass nicht jedes Produkt in allen Ländern verfügbar ist. Bitte nehmen Sie die produktbegleitenden Informationen stets zur Kenntnis. Für genaue Informationen wenden Sie sich an Ihren Ansprechpartner oder direkt an die Richard Wolf GmbH.

bee-system II

Bohr- und Fräsmaschinen und Bohrmaschinen, starr Zubehör

Zubehör		für Bohr / Fräsmaschine F-31-100-00	für Bohrmaschine starr F-31-150-00	Artikel-Nr.
 Harris Aufsatz	kanüliert, Ø 4,3 mm	•	•	F-30-100-54
 Sechskant Aufsatz SW6	kanüliert, Ø 4,3 mm	•	•	F-30-100-55
 DIN-Kupplung für Werkzeuge		•	•	F-30-100-56
 Jakobs-Bohrfutter klein	mit Bohrfutterschlüssel, für Bohrer mit Schaft-Ø von 0-4,0mm	•	•	F-30-100-60
 Jakobs-Bohrfutter groß	mit Bohrfutterschlüssel, für Bohrer mit Schaft-Ø von 0-6,5 mm	•	•	F-30-100-61
 Röhm-Bohrfutter	mit Bohrfutterschlüssel, für Bohrer mit Schaft-Ø von 0-7,0 mm	•	•	F-30-100-62
 Schnellspannfutter mit Arretierung	kanüliert, Ø 6,0 mm	•	•	F-30-100-63
 Schnellspannfutter ohne Arretierung	kanüliert, Ø max. 6,0 mm	•	•	F-30-100-64
 Schnellspannfutter, Albrecht	kanüliert, Ø max. 3,5 mm			F-30-100-65

bee-system II

Oszillierende Fräsmaschine

für den Gebrauch bei der ACL-Rekonstruktion



		Artikel-Nr.
beesystemII Oszillierende Fräsmaschine		F-31-700-00
Zubehör siehe Seite Ortho135-Ortho137 / Ortho142		

- Arretierposition
- Stufenlos einstellbare Oszillationsgeschwindigkeit

Technische Daten F-31-700-00	
Abmessungen des Handstücks (ohne Aufsatz)	140 x 111 x 206 mm
Gewicht des Handstücks mit Powerpack	1.550 g
Stufenlos regelbare Drehzahl	0–9.000 U/min (Stufe I)/0–11.000 U/min (Stufe II)
Schutzklasse	B, EN 60601-1
Stromversorgung	Interner Akku

IX22|| Änderungen vorbehalten. Wir weisen darauf hin, dass nicht jedes Produkt in allen Ländern verfügbar ist. Bitte nehmen Sie die produktbegleitenden Informationen stets zur Kenntnis. Für genaue Informationen wenden Sie sich an Ihren Ansprechpartner oder direkt an die Richard Wolf GmbH.

bee-system II

Oszillierende Fräsmaschine

Zubehör für die Entnahme eines Quadricepssehnen- oder Patellarsehnentransplantats mit Knochenblock zur ACL-Rekonstruktion



		Innen-Ø	Außen-Ø	NL	Artikel-Nr.
Hohlfräser GR 8	<ul style="list-style-type: none"> • Zahnung nur auf 2/3 des Fräserumfangs vorhanden, dadurch wird das Risiko eines zu tiefen Eintauchens in die Patella reduziert • Hohlfräser in verschiedenen Durchmessern ermöglichen die Entnahme des für den jeweiligen Patienten/Patientin anatomisch passenden Transplantatdurchmessers 	8,4 mm	9,4 mm	90 mm	8869.841
Hohlfräser GR 9		9,4 mm	10,4 mm		8869.843
Hohlfräser GR 10		10,4 mm	11,4 mm		8869.844



		Außen-Ø	NL	Artikel-Nr.
Fadenzieher NL 350mm	<ul style="list-style-type: none"> • Durchzug der Fäden zum Einziehen des Transplantates in die Hohlfräse 	4 mm	350 mm	8869.921





		Innen-Ø	Außen-Ø	NL	Artikel-Nr.
Knochen-Elevator GR 8	<ul style="list-style-type: none"> • Auslösen der Knochenblöcke aus der Patella nach Anwendung der Hohlfräsen 	8,4 mm	11,1 mm	130 mm	8868.921
Knochen-Elevator GR 9		9,4 mm	11,2 mm		8868.922
Knochen-Elevator GR 10		10,5 mm	12,5 mm		8868.923

bee-system II

Oszillierende Fräsmaschine

Zubehör für die Implantation von BT- oder BTB-Transplantaten

			
		NL	Artikel-Nr.
 Stößel gebogen NL 110mm	<ul style="list-style-type: none"> • zum Einstößeln des patellaren Knochenblocks in den femoralen Kanal (Press fit) • zur Anwendung über das transtibiale Portal 	110 mm	8869.991

			
		NL	Artikel-Nr.
 Stößel gerade NL 110mm	<ul style="list-style-type: none"> • zum Einstößeln des patellaren Knochenblocks in den femoralen Kanal (Press fit) • zur Anwendung über das anteromediale Portal 	110 mm	8869.993



bee-system II

Oszillierende Fräsmaschine

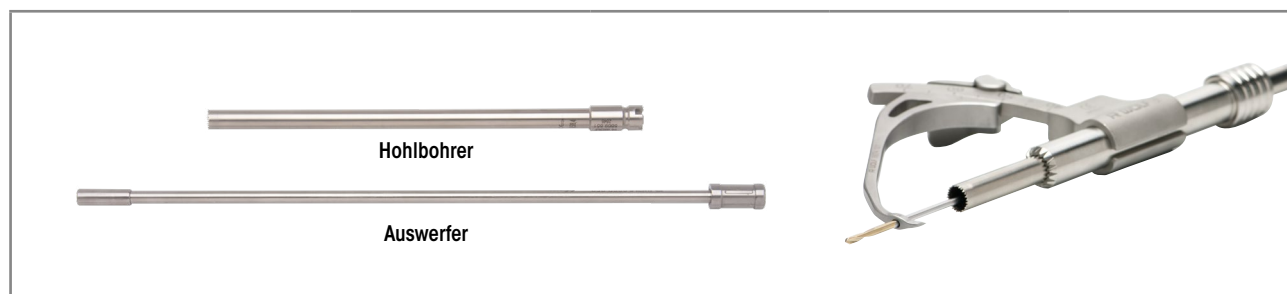
Ergänzungsset Hohlbohrer zur Gewinnung zylindrischer Knochenblöcke bei der Anlage des tibialen Bohrkanals



Hohlbohrer und Auswerfer	Außen-Ø	Innen-Ø	NL	Artikel-Nr.
Hohlbohrer GR 8	8,5 mm	7,4 mm	185	8869849
hierzu: Auswerfer GR 8				8869850
Hohlbohrer GR 9	9,5 mm	8,4 mm	185 mm	8869.851
hierzu: Auswerfer GR 9				8869.852
Hohlbohrer GR 10	10,5 mm	9,4 mm	185 mm	8869.853
hierzu: Auswerfer GR 10				8869.854

Grundkörper, Ziellöffel und Zielhaken	Artikel-Nr.
 Grundkörper ZG Tibial Hohlbohrer graduiert	8874.111
 Zielhaken Tibial ACL	8874.121
 Ziellöffel Tibial ACL	8874.123

Bohrdrahtführung Hohlbohrer, Bohrerführung Hohlbohrer	Artikel-Nr.	
 Bohrdrahtführung Hohlbohrer GR 2,5 zur Verwendung mit Grundkörper 8874.111	8874.151	
	Bohrerführung Hohlbohrer GR 8 zur Verwendung mit Grundkörper 8874.111 und Hohlbohrer 8869849 GR 8	8874150
	Bohrerführung Hohlbohrer GR 9 zur Verwendung mit Grundkörper 8874.111 und Hohlbohrer 8869.851 GR 9	8874.152
	Bohrerführung Hohlbohrer GR 10 zur Verwendung mit Grundkörper 8874.111 und Hohlbohrer 8869.853 GR 10	8874.153

bee-system II

Oszillierende Sägen



		Artikel-Nr.
beesystemII Oszillierende Säge, 4°	(laterale Bewegung) mit Anschluß für Synthes-/AO-Sägeblätter	F-31-300-00
beesystemII Oszillierende Säge	mit Anschluß für Stryker-Sägeblätter	F-31-310-00
Zubehör siehe Seite Ortho142		

- Mit drehbarer Sägeblatteinspannung in 45°-Schritten (8 Positionen)
- Manuelle Geschwindigkeitseinstellung und Oszillationsmodus
- Umschalthebel für den Betrieb in zwei verschiedenen Geschwindigkeiten
- Mit AO-Synthes- und Stryker-Aufnahme des Sägeblatts

Technische Daten F-31-300-00 / F-31-310-00

Abmessungen des Handstücks (ohne Aufsatz)	166 x 111 x 211 mm
Gewicht des Handstücks mit Powerpack	1760 g
Stufenlos regelbare Drehzahl	0–9.000 Zy./min (Stufe I) / 0–11.000 Zy./min (Stufe II)
Schutzklasse	B, EN 60601-1
Stromversorgung	Interner Akku

bee-system II

Sternumsäge



		Artikel-Nr.
beesystemII Sternumsäge	mit schlüssellosem Sternumaufsatz (F-30-400-05)	F-31-601-00
Zubehör siehe Seite Ortho142		

- Präzise Schnittführung
mit guten Sichtverhältnissen
- Einfaches Einspannen des Sägeblattes
(kein Werkzeug erforderlich)
- Verwendung von Sägeblättern
mit Stryker-Adapter
- Befestigung der Schutzhülse in 4 verschiedenen Positionen möglich
(Arretierung bei 90°)
- Basismodell kann als Stichsäge eingesetzt werden.

Technische Daten F-31-601-00	
Abmessungen des Handstücks (ohne Aufsatz)	185 x 111 x 206 mm
Gewicht des Handstücks mit Powerpack	1750 g
Stufenlos regelbare Drehzahl	0–7.500 Zy./min (Stufe I) / 0–10.000 Zy./min (Stufe II)
Schutzklasse	B, EN 60601-1
Stromversorgung	Interner Akku

IX22] Änderungen vorbehalten. Wir weisen darauf hin, dass nicht jedes Produkt in allen Ländern verfügbar ist. Bitte nehmen Sie die produktbegleitenden Informationen stets zur Kenntnis. Für genaue Informationen wenden Sie sich an Ihren Ansprechpartner oder direkt an die Richard Wolf GmbH.

bee-system II

Power Pack

universelle Antriebseinheit für alle bee-system Handstücke



		Artikel-Nr.
Power Pack	universelle Antriebseinheit für alle bee-system Handstücke, neueste Li-Ion Technologie.	F-30-900-00
hierzu: Ladegeräte siehe Seite Ortho141		

- 1 Power Pack für alle Handstücke
- Enthält Steuergerät, Batterie, Elektronik und Motor - alles in einem Powerpack
- Automatische Erkennung der Leistungsparameter in Abhängigkeit vom verwendeten Handstück
- Einzigartige Haltbarkeit, keine Notwendigkeit empfindliche Komponenten zu sterilisieren
- Neueste Akku-Technologie – lange Lebensdauer, kein Memory-Effekt
- Anzeige für den Ladezustand der Batterie: grün, orange, rot (entladen)
- Weiße LEDs zur zusätzlichen Ausleuchtung des OP-Feldes

Technische Daten F-30-900-00	
Abmessungen	89 x 87 x 102 mm
Gewicht	760 g
Typ	Li-Ionen
Max. Spannung	16,8 V
Betriebsspannung (Nennspannung)	144 V
Kapazität	2,1 Ah
Durchschnittliche Ladezeit	< 90 min

IX22|| Änderungen vorbehalten. Wir weisen darauf hin, dass nicht jedes Produkt in allen Ländern verfügbar ist. Bitte nehmen Sie die produktbegleitenden Informationen stets zur Kenntnis. Für genaue Informationen wenden Sie sich an Ihren Ansprechpartner oder direkt an die Richard Wolf GmbH.

bee-system II

Ladegerät



	Artikel-Nr.
Ladegerät (1 Ladeschacht)	F-30-900-50
Ladegerät (2 Ladeschächte)	F-30-900-51
Ladegerät (4 Ladeschächte)	F-30-900-52

- Alle Ladegeräte zeigen den Ladezustand der Power Packs an.
- Zusätzlich zum Ladestatus am Power Pack zeigt das Ladegerät auch die Ladekapazität pro Power Pack-Schacht an.







Technische Daten F-30-900-50/51/52	
Abmessungen	1 Ladeschacht: 157 x 140 x 79 mm 2 Ladeschächte: 240 x 190 x 130 mm 4 Ladeschächte: 520 x 190 x 130 mm
Gewicht	1 Ladeschacht: 1.740 g 2 Ladeschächte: 4.939 g 4 Ladeschächte: 8.700 g
Typ	Li-Ionen-Akku-Ladegerät
Eingang	100–240 V AC 50–60 Hz 0,9 A
Ausgang	16,8 V DC 2,0 A

bee-system II

Zubehör

Zubehör

8.3

Zubehör für bee-system II		Artikel-Nr.
	Siebkorb mit Deckel, für 1 Maschine ohne Spülset, wiederverwendbar	F-31-910-13
	Siebkorb mit Deckel, für 2 Maschinen ohne Spülset, wiederverwendbar	F-31-910-18
	Spülset wiederverwendbar	F-30-910-40
	Reinigungsbürsten-Set wiederverwendbar	F-30-910-50
	Hi-Tech Öl Pen	F-30-900-61
	Steriltrichter zum Einsetzen des Powerpack F-30-900-00 unter Sterilbedingungen, wiederverwendbar	F-30-900-20
	Schmierständer wiederverwendbar	F-30-900-10
	Poag-Kabel für Ladegeräte zum Anschluß von F-30-900-50 oder F-30-900-51 oder F-30-900-52 an Potentialausgleich	F-30-900-57

IX22|| Änderungen vorbehalten. Wir weisen darauf hin, dass nicht jedes Produkt in allen Ländern verfügbar ist. Bitte nehmen Sie die produktbegleitenden Informationen stets zur Kenntnis. Für genaue Informationen wenden Sie sich an Ihren Ansprechpartner oder direkt an die Richard Wolf GmbH.

