

GYNÄKOLOGIE

GYNÄKOLOGIE

1

GYNÄKOLOGISCHE LAPAROSKOPIE

2

HYSTEREKTOMIE

3

HYSTEROSKOPIE

4

INTERDISZIPLINÄRE ANWENDUNGEN

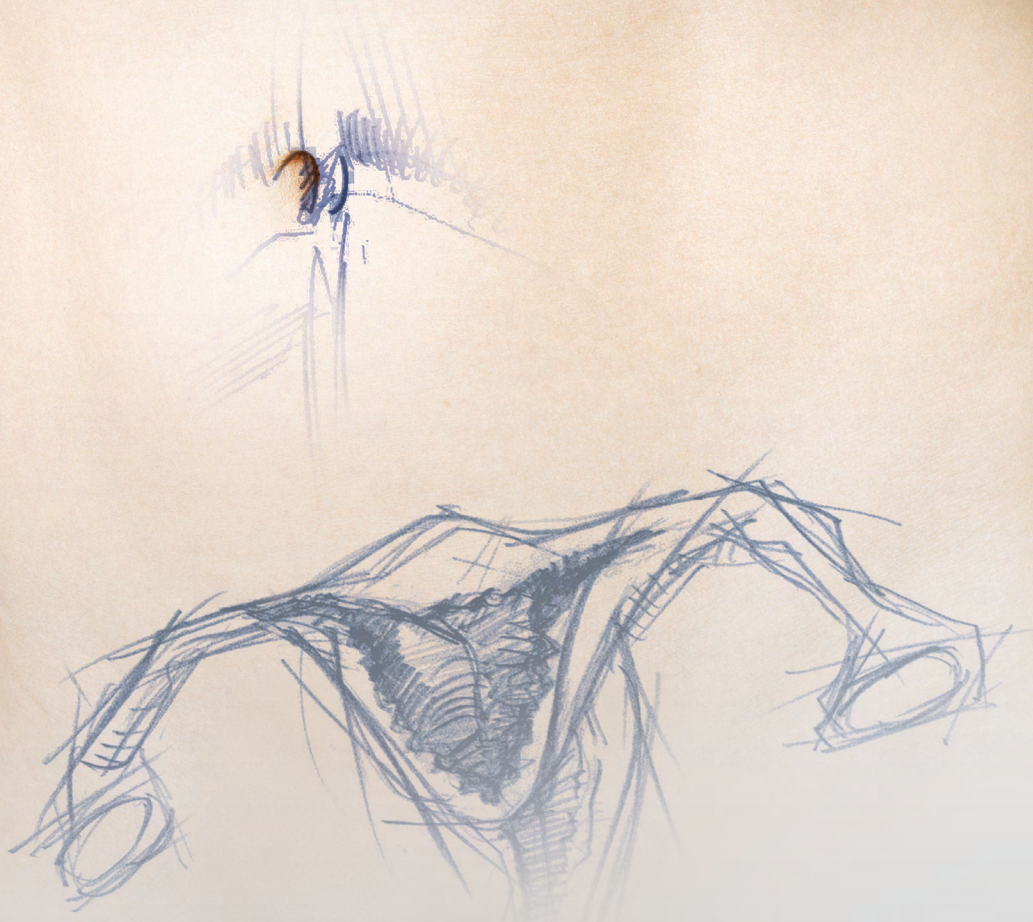

**GYNÄKOLOGISCHE
LAPAROSKOPIE**

GYNÄKOLOGISCHE LAPAROSKOPIE

1

BASIS-SETS

2

OPTIKEN

3

TROKARHÜLSEN / DILATATION / EXTRAKTION / REDUZIERHÜLSEN

4

ERAGONMODULAR GREIFZANGEN / DISSEKTOREN / PE-ZANGEN / SCHEREN

5

GREIFZANGEN

6

BIPOLARE ZANGEN UND SCHEREN

7

HF-ELEKTRODEN (MONOPOLAR / BIPOLAR)

8

MULTIFUNKTIONELLES SAUG-SPÜL-SYSTEM

9

GEWEBERETRAKTOR

10

CLIP-APPLIKATOR

11

NADELHALTER / KNOTENSCHIEBER / FASZIENVERSCHLUSS

12

KANÜLEN / TASTSTÄBE / MYOMBOHRER

13

GERÄTE / ZUBEHÖR

14

CHOLEDOCHOSKOPIE

15

TRAININGSMODELLE

BASIS-SET

FÜR ALLE LAPAROSKOPISCHEN EINGRIFFE

Artikel	Artikel-Nr.	Stückzahl	Katalog / Kapitel
Insufflator 45 EVAC + HEAT kpl	22350311	1	Laparoskopie / 14
VERES-Kanüle Ø 2,1 mm NL 152 mm	8302.12	1	Laparoskopie / 14
LAP Saug-Spül-Pumpe kpl	22160011	1	Laparoskopie / 14
Lichtquelle ENDOLIGHT LED 2.1 kpl	51630011	1	Imaging / Lichtquellen
Fiber Lichtleiter		1	Imaging / Lichtleiter
ENDOCAM Logic HD	5525	1	Imaging / ENDOCAM
Monitore		1	Imaging / Monitore
Gerätewagen		1	Imaging / Gerätewagen

III23|| Änderungen vorbehalten. Wir weisen darauf hin, dass nicht jedes Produkt in allen Ländern verfügbar ist. Bitte nehmen Sie die produktbegleitenden Informationen stets zur Kenntnis. Für genaue Informationen wenden Sie sich an Ihren Ansprechpartner oder direkt an die Richard Wolf GmbH.

BASIS-SET

ZUR LAPAROSKOPISCHEN CHOLEZYSTEKTOMIE

Artikel	Artikel-Nr.	Stückzahl	Katalog / Kapitel
Optik 30° Ø 10 mm NL 307 mm	8934.432	1	Laparoskopie / 2
und/oder			
Optik 0° Ø 10 mm NL 307 mm	8934.431	1	Laparoskopie / 2
Fiber Lichtleiter kpl	806650231	1	Laparoskopie / 2
Trokarhülse schräg DL 5,5 mm NL 100 mm	8921.013	2-3	Laparoskopie / 3
und/oder			
Trokarhülse gerade DL 5,5 mm NL 102 mm	8919.351	2-3	Laparoskopie / 3
Trokarhülse schräg DL 10 mm NL 100 mm	8923.013	2	Laparoskopie / 3
Führungsstab 5,5 mm GL 500 mm	8923.921	1	Laparoskopie / 3
Instrumentierhülse 10 mm NL 170 mm	8385.50	1	Laparoskopie / 3
VERES-Kanüle Ø 2,1 mm NL 152 mm	8302.12	1	Laparoskopie / 14
Multifunktionelles Saug-Spül-System			
Saug-Spül-Rohr Ø 5 mm NL 310 mm	8383.911	1	Laparoskopie / 8
Saug-Spül-Handgriff	8385.901	1	Laparoskopie / 8
Verschlusskappe	8385.902	1	Laparoskopie / 8
ERAGONmodular			
Atraumat. Greifzange Ø 5 mm kpl	83932925	1	Laparoskopie / 4
Atraumat. Greifzange mono Ø 5 mm kpl	83931817	2	Laparoskopie / 4
Maryland-Dissektorzange mono Ø 5 mm kpl	83932817	1	Laparoskopie / 4
Metzenbaum-Schere Ø 5 mm kpl	83930417	1	Laparoskopie / 4
Greifzange Ø 10 mm kpl	83952048	1	Laparoskopie / 4
Tellerfazzange Ø 10 mm kpl	83952347	1	Laparoskopie / 4
Haken-Elektrode mono Ø 5 mm NL 340 mm	8383.423	1	Laparoskopie / 7
Clipapplikator Ø 10 mm NL 340 mm	8389.911	1	Laparoskopie / 10
Ethicon® Ligaclips® (VE=108 ST)	8389.915	1	Laparoskopie / 10
Nadelzange Ø 2,45 mm NL 160 mm	8756.201	1	Laparoskopie / 11
Dichtkonus Ø 12-15 mm	8943.915	1	Laparoskopie / 11
HF-Kabel monopolar	8106	2	Laparoskopie / 14

BASIS-SET ZUR LAPAROSKOPISCHEN CHOLEZYSTEKTOMIE

Artikel	Artikel-Nr.	Stückzahl	Katalog / Kapitel
Zusätzlich auf Wunsch:			
Optik 30° Ø 5,3 mm NL 303 mm	8935.442	1	Laparoskopie / 2
Trokarhülse schräg DL 5,5 mm NL 100 mm	8921.013	1	Laparoskopie / 3
Trokardorn spitz GR 5,5 mm NL 169 mm	8921.113	1	Laparoskopie / 3
ERAGONmodular			
Atraumat. Greifzange mono Ø 5 mm kpl	83931957	1	Laparoskopie / 4
Probe-Exzisionszange mono Ø 5 mm kpl	83930937	1	Laparoskopie / 4
Dissektorzange Ø 10 mm kpl	83952268	1	Laparoskopie / 4
ERAGONbipolar			
Greifzange bipo Ø 5,5 mm kpl	839300312	1	Laparoskopie / 6

Zusätzlich zur laparoskopischen Choledochusrevision

Greifzange Ø 5 mm NL 295 mm	8383.311	1	Laparoskopie / 5
-----------------------------	-----------------	---	------------------

BASIS-SET

ZUR LAPAROSKOPISCHEN APPENDEKTOMIE

Artikel	Artikel-Nr.	Stückzahl	Katalog / Kapitel
Optik 30° Ø 10 mm NL 307 mm	8934.432	1	Laparoskopie / 2
und/oder			
Optik 0° Ø 10 mm NL 307 mm	8934.431	1	Laparoskopie / 2
Fiber Lichtleiter kpl	806650231	1	Laparoskopie / 2
Trokarhülse schräg DL 10 mm NL 100 mm	8923.013	2	Laparoskopie / 3
Trokardorn spitz GR 10mm	8923.113	2	Laparoskopie / 3
und/oder			
Trokarhülse gerade DL 5,5 mm NL 102 mm	8919.351	2-3	Laparoskopie / 3
Trokardorn spitz GR 5,5 mm NL 144 mm	8919.3512	2-3	Laparoskopie / 3
Trokarhülse schräg DL 5,5 mm NL 100 mm	8921.013	2-3	Laparoskopie / 3
Trokardorn spitz GR 5,5 mm NL 169 mm	8921.113	2-3	Laparoskopie / 3
Führungsstab 5,5 mm GL 500 mm	8923.921	1	Laparoskopie / 3
Instrumentierhülse 10 mm NL 170 mm	8385.50	1	Laparoskopie / 3
ERAGONmodular			
Greifzange mono Ø 5 mm kpl	83932877	1	Laparoskopie / 4
Atraumat. Greifzange mono Ø 5 mm kpl	83931817	2	Laparoskopie / 4
Maryland-Dissektorzange mono Ø 5 mm kpl	83932817	1	Laparoskopie / 4
Metzenbaum-Schere Ø 5 mm kpl	83930417	1	Laparoskopie / 4
Greif- und Dissektionszange 5 mm	83932827	1	Laparoskopie / 4
ERAGONbipolar			
Greifzange bipo Ø 5,5 mm kpl	839300312	1	Laparoskopie / 6
Multifunktionelles Saug-Spül-System			
Saug-Spül-Rohr Ø 5 mm NL 310 mm	8383.911	1	Laparoskopie / 8
Saug-Spül-Handgriff	8385.901	1	Laparoskopie / 8
Verschlusskappe	8385.902	1	Laparoskopie / 8
Taststab Ø 5 mm NL 328 mm			
Taststab Ø 5 mm NL 328 mm	8383.66	1	Laparoskopie / 12
VERES-Kanüle Ø 2,1 mm NL 152 mm	8302.12	1	Laparoskopie / 14
HF-Kabel bipolar	8108	1	Laparoskopie / 14
HF-Kabel monopolar	8106	1	Laparoskopie / 14

BASIS-SET

ZUR LAPAROSKOPISCHEN APPENDEKTOMIE

Artikel	Artikel-Nr.	Stückzahl	Katalog / Kapitel
Zusätzlich auf Wunsch:			
ERAGONmodular			
Dissektorzange mono Ø 5 mm kpl	83932897	1	Laparoskopie / 4
Greifzange mono Ø 5 mm kpl	83931837	2	Laparoskopie / 4
Probe-Exzisionszange mono Ø 5 mm kpl	83930917	1	Laparoskopie / 4
Maryland-Dissektorzange Ø 10 mm kpl	83952257	1	Laparoskopie / 4
Clipapplikator Ø 10 mm NL 340 mm	8389.911	1	Laparoskopie / 10
Ethicon® Ligaclips® (VE=108 ST)	8389.915	1	Laparoskopie / 10
Einführungshülse 10 mm NL 80 mm	8389.991	1	Laparoskopie / 10
Nadelhalter Ø 5 mm kpl	8393.502	1	Laparoskopie / 11

BASIS-SET LEVD

LAPAROSKOPISCHE EINKANAL VARIKOZELEN-DISSEKTION

Artikel	Artikel-Nr.	Stückzahl	Katalog / Kapitel
OP-Endoskop kpl	8920.4011	1	Laparoskopie / 2
Siebkorb für Optik	38008		Laparoskopie / 2
Fiber Lichtleiter kpl	806625231	1	Laparoskopie / 2
Trokarhülse gerade DL 5,5 mm NL 102 mm	8919.353	1	Laparoskopie / 3
optional:			
Trokardorn stumpf GR 5,5 mm NL 144 mm	8919.3511	1	Laparoskopie / 3
Trokardorn spitz GR 5,5 mm NL 144 mm	8919.3512	1	Laparoskopie / 3
Trokardorn dreikantig GR 5,5 mm NL 144 mm	8919.3513	1	Laparoskopie / 3
ERAGONmini			
Universal-Greifzange Ø 3,5 mm kpl	83912097	1	Laparoskopie / 4
Atraumat. Greifzange Ø 3,5 mm kpl	83912087	1	Laparoskopie / 4
Babcock-Zange Ø 3,5 mm kpl	83912107	1	Laparoskopie / 4
Dissektorzange mono Ø 3,5 mm kpl	83912077	1	Laparoskopie / 4
Hakenschere mono Ø 3,5 mm kpl	83912277	1	Laparoskopie / 4
Metzenbaum-Schere mono Ø 3,5 mm kpl	83912247	1	Laparoskopie / 4
HF-Kabel bipolar	8108	1	Laparoskopie / 14
HF-Kabel monopolar	8106	1	Laparoskopie / 14

BASIS-SET

MINI E-MILOS

Artikel	Artikel-Nr.	Stückzahl	Katalog / Kapitel
Optik 30° Ø 10 mm NL 307 mm	8934.432	1	Laparoskopie / 2
Lichtrohr zur MILOS-Technik Ø 10 mm	893420	1	Laparoskopie / 2
Trokarhülse gerade DL 3,5 mm NL 100 mm	8903.014	2	Laparoskopie / 3
Trokardorn stumpf GR 3,5 mm NL 169 mm	8903.103	2	Laparoskopie / 3
ERAGONmodular mini			
Handgriff pistolenförmig mono	83930073	4	Laparoskopie / 4
Schaftrohr isoliert Ø 3,5 mm SL 330 mm	8391933	4	Laparoskopie / 4
Dissektionszangen-Innenteil Ø 3,5 mm	8391222	1	Laparoskopie / 4
Metzenbaum Scheren-Innenteil Ø 3,5 mm	8391215	1	Laparoskopie / 4
Greifzangen-Innenteil Ø 3,5 mm	8391208	2	Laparoskopie / 4
Elektrode			
Hakenelektrode mono Ø 3,5 mm NL 310 mm	8379.452	1	Laparoskopie / 7
ERAGONstitch			
Nadelhalter-Innenteil Ø 3,5 mm	8391506	1	Laparoskopie / 11
Schaftrohr Ø 3,5 mm SL 330 mm	8391533	1	Laparoskopie / 11
Nadelhalter-Handgriff axial	8393943	1	Laparoskopie / 11

BASIS-SET

E-MILOS

Artikel	Artikel-Nr.	Stückzahl	Katalog / Kapitel
Optik 30° Ø 10 mm NL 307 mm	8934.432	1	Laparoskopie / 2
Lichtrohr zur MILOS-Technik Ø 10 mm	893420	1	Laparoskopie / 2
Trokarhülse gerade DL 5,5 mm NL 100 mm	8921.014	2	Laparoskopie / 3
Trokardorn stumpf GR 5,5 mm NL 169 mm	8921.103	2	Laparoskopie / 3
ERAGONmodular			
Handgriff pistolenförmig mono	83930073	4	Laparoskopie / 4
Schaftrohr isoliert Ø 5 mm SL 330 mm	8391933	4	Laparoskopie / 4
Dissektionszangen-Innenteil Ø 5 mm	8393240	1	Laparoskopie / 4
Metzenbaum Scheren-Innenteil Ø 5 mm	8393.041	1	Laparoskopie / 4
Greifzangen-Innenteil Ø 5 mm	8393.181	2	Laparoskopie / 4
Elektrode			
Haken-Elektrode mono Ø 5 mm NL 340 mm	8383.423	1	Laparoskopie / 7
ERAGONstitch			
Nadelhalter-Innenteil Ø 5 mm	8393508	1	Laparoskopie / 11
Schaftrohr Ø 5 mm SL 330 mm	8393533	1	Laparoskopie / 11
Nadelhalter-Handgriff axial	8393943	1	Laparoskopie / 11

BASIS-SET

LAPAROSKOPISCHE BARIATRISCHE INTERVENTION

Artikel	Artikel-Nr.	Stückzahl	Katalog / Kapitel
Optik 0° Ø 10mm NL 305mm	8934461	1	Laparoskopie / 2
Optik 30° Ø 10mm NL 305mm	8934462	1	Laparoskopie / 2
Fiber Lichtleiter kpl	806550231	1	Laparoskopie / 2
Trokarhülse gerade DL 5,5mm NL 150mm	8921.016	3	Laparoskopie / 3
Trokarhülse gerade DL 10mm NL 150mm	8923.016	1	Laparoskopie / 3
Trokarhülse gerade DL 12,5mm NL 150mm	8924.016	1	Laparoskopie / 3
optional:			
Trokardorn spitz GR 5,5mm	8921.115	3	Laparoskopie / 3
Trokardorn spitz GR 10mm	8923.115	1	Laparoskopie / 3
Trokardorn spitz GR 12,7mm	8924.115	1	Laparoskopie / 3
Reduzieradapter	8923.802	1	Laparoskopie / 3
Multifunktionelles Saug-Spül-System			
Saug-Spül-Rohr Ø 5mm NL 450mm	8384.911	1	Laparoskopie / 8
Saug-Spül-Handgriff	8385.901	1	Laparoskopie / 8
Verschlusskappe	8385.902	1	Laparoskopie / 8
Saug-Spülschlauchset m.Anstechdorn L 3m	4170.956	1	Laparoskopie / 8
ERAGONmodular			
Atraumat Greifzange mono Ø 5 mm kpl	83941817	1	Laparoskopie / 4
Dissektorzange mono Ø 5mm kp	83942407	1	Laparoskopie / 4
Metzenbaum-Schere mono Ø 5 mm kpl	83940417	1	Laparoskopie / 4
Atraum. Greifzange Ø 5 mm kpl	83942297	1	Laparoskopie / 4
Probe-Exzisionszange mono Ø 5 mm kpl	83940917	1	Laparoskopie / 4
Atraum. Greifzange Ø 5 mm kpl	83942507	1	Laparoskopie / 4
Stapler-Kopf-Greifzange Ø 10 mm kpl	83976558	1	Laparoskopie / 4
Tellerfasszange Ø 10 mm kpl	83962347	1	Laparoskopie / 4
Babcock-Zange Ø 10 mm kpl	83961877	1	Laparoskopie / 4
ERAGONbipolar			
Maryland Dissektor bipo Ø 5,5 mm kpl	839400322	1	Laparoskopie / 6
Metzenbaum-Schere bipo Ø 5,5 mm kpl	839400412	1	Laparoskopie / 6
Elektrode			
Haken-Elektrode mono Ø 5mm NL 420mm	8384.423	1	Laparoskopie / 7

BASIS-SET

LAPAROSKOPISCHE BARIATRISCHE INTERVENTION

Artikel	Artikel-Nr.	Stückzahl	Katalog / Kapitel
Clipapplikator Ø 10 mm NL 340 mm	8389.911	1	Laparoskopie / 10
Ethicon® Ligaclips® (VE=108 Stück)	8389.915	1	Laparoskopie / 10
Nadelhalter Ø 5 mm kpl mit Hartmetalleinsatz	8394.502	1	Laparoskopie / 11
Nadelhalter Ø 5 mm kpl rechts gebogen mit Hartmetalleinsatz	8394.511	1	Laparoskopie / 11
Nadelzange Ø 2,45 mm NL 160 mm	8756.201	1	Laparoskopie / 11
Dichtkonus Ø 12-15 mm	8943.915	1	Laparoskopie / 11
Dichtkonus Ø 10-12 mm	8934.915	1	Laparoskopie / 11
VERES-Kanüle Ø 2,1 mm NL 152 mm	8302.12	1	Laparoskopie / 3
Handgriff axial mono	83930084	1	Laparoskopie / 14
Drehradaufsatz	8988	1	Laparoskopie / 14
Anschlusskabel			
HF-Anschlusskabel mono L 3m	8106.033	1	Laparoskopie / 13
HF-Anschlusskabel bipo L 3m	8108.132	1	Laparoskopie / 13

MINI-FIBER-OPTIKEN 2,0 MM

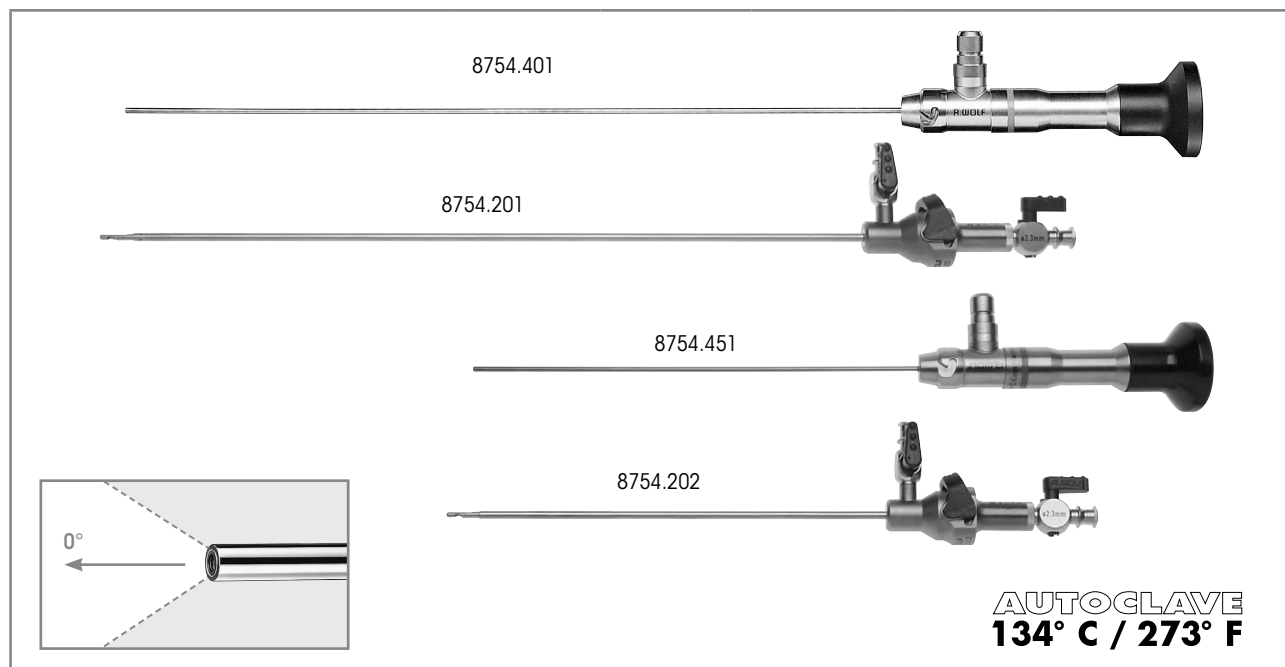

AUTOCLAVE
134° C / 273° F

lange Ausführung	Blickrichtung	NL	GL	Ø	Artikel-Nr.
Optik 0° Ø 2 mm NL 268 mm	0°	268 mm	365 mm	2,0 mm	8754.401
hierzu:					
VERES-Kanüle Ø 2,3 mm NL 250 mm bestehend aus: 1x VERES-Kanüle Ø 2,3 mm NL 274 mm (8754.211) 1x Außenschaft Ø 2,8 mm NL 250 mm (8754.221)		250 mm		2,3 mm	8754.201
kurze Ausführung	Blickrichtung	NL	GL	Ø	Artikel-Nr.
Optik 0° Ø 2 mm NL 158 mm	0°	158 mm	255 mm	2,0 mm	8754.451
hierzu:					
VERES-Kanüle Ø 2,3 mm NL 170 mm bestehend aus: 1x VERES-Kanüle Ø 2,3 mm NL 164 mm (8754.212) 1x Außenschaft Ø 2,8 mm NL 141 mm (8754.222)		170 mm		2,3 mm	8754.202

Empfohlenes Zubehör	Artikel-Nr.
Siebkorb für Standardoptik 1 (für Optik 8754.451)	(B x H x T) 297 x 54 x 59 mm 38015
Siebkorb für Standardoptik 2 (für Optik 8754.401)	(B x H x T) 481 x 54 x 59 mm 38016
Fiber Lichtleiter kpl bestehend aus: Fiber Lichtleiter (80662523), Adapter projektorseitig (8095.07) und Adapter endoskopseitig (809509)	Ø 2,5 mm, 2,3 m lang 806625231

1123|| Änderungen vorbehalten. Wir weisen darauf hin, dass nicht jedes Produkt in allen Ländern verfügbar ist. Bitte nehmen Sie die produktbegleitenden Informationen stets zur Kenntnis. Für genaue Informationen wenden Sie sich an Ihren Ansprechpartner oder direkt an die Richard Wolf GmbH.

LAPAROSKOPE 3,5 MM

OPTIKEN

2

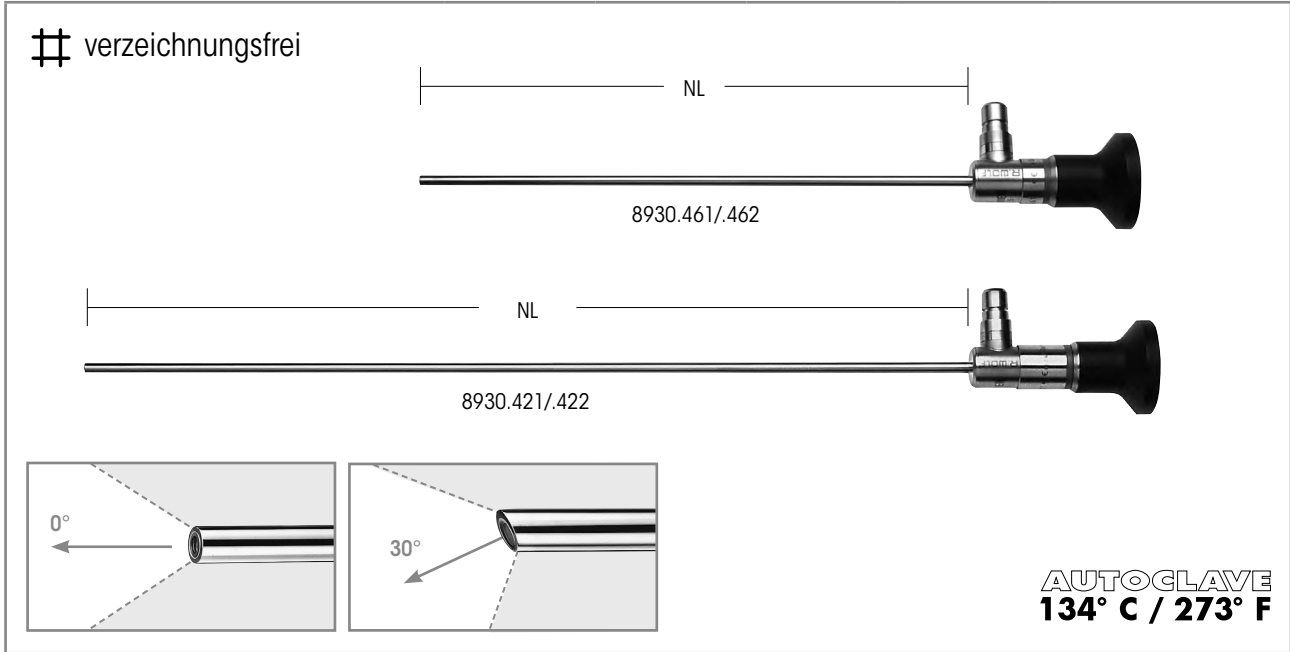

	Blickrichtung	NL	GL	Ø	Artikel-Nr.
PANOVIEW PLUS Optik 0° 3,5 mm NL 180 mm	0°	180 mm	232 mm	3,5 mm	8930.461
PANOVIEW PLUS Optik 30° 3,5 mm NL 180 mm	30°		233 mm		8930.462
PANOVIEW PLUS Optik 0° Ø 3,5 mm NL 300 mm	0°	300 mm	361 mm		8930.421
PANOVIEW PLUS Optik 30° 3,5 mm NL 300 mm	30°		362 mm		8930.422

Empfohlenes Zubehör		Artikel-Nr.
Siebkorb für Standardoptik 1 (für Optik 8930.461 / .462)	(B x H x T) 297 x 54 x 59 mm	38015
Siebkorb für Standardoptik 2 (für Optik 8930.421 / .422)	(B x H x T) 481 x 54 x 59 mm	38016
Fiber Lichtleiter kpl bestehend aus: Fiber Lichtleiter (80662523), Adapter projektorseitig (8095.07) und Adapter endoskopseitig (809509)	Ø 2,5 mm, 2,3 m lang	806625231

Änderungen vorbehalten. Wir weisen darauf hin, dass nicht jedes Produkt in allen Ländern verfügbar ist. Bitte nehmen Sie die produktbegleitenden Informationen stets zur Kenntnis. Für genaue Informationen wenden Sie sich an Ihren Ansprechpartner oder direkt an die Richard Wolf GmbH.

LAPAROSKOPE 5,3 MM

verzeichnungsfrei

formatfüllend

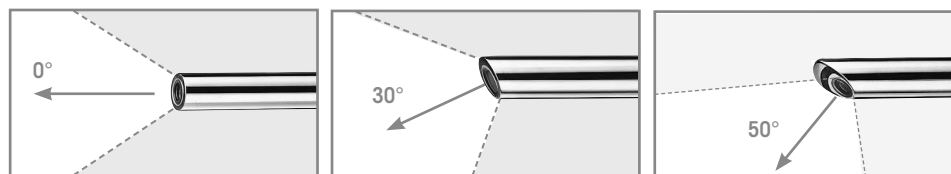
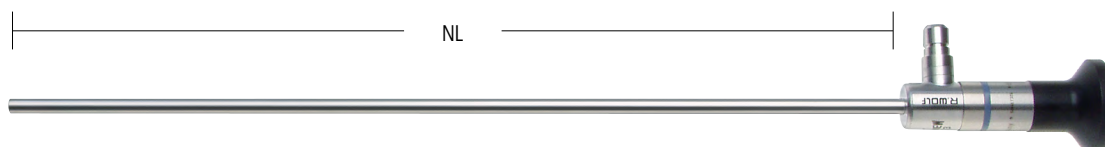

AUTOCLAVE
134° C / 273° F

	Blickrichtung	NL	GL	Ø	Artikel-Nr.
PANOVIEW Optik 0° Ø 5,3 mm NL 303 mm	0°	303 mm	372 mm	5,3 mm	8935.441
PANOVIEW Optik 30° Ø 5,3 mm NL 303 mm	30°		373 mm		8935.442
PANOVIEW Optik 50° Ø 5,3 mm NL 309 mm	50°	309 mm	377 mm		8935.443

Empfohlenes Zubehör		Artikel-Nr.
Siebkorb für Standardoptik 2	(B x H x T) 481 x 54 x 59 mm	38016
Fiber Lichtleiter kpl bestehend aus: Fiber Lichtleiter (80662523), Adapter projektorseitig (8095.07) und Adapter endoskopseitig (809509)	Ø 2,5 mm, 2,3 m lang	806625231

MINI-OP-LAPAROSKOP 5,5 MM MIT 3,5 MM ARBEITSKANAL

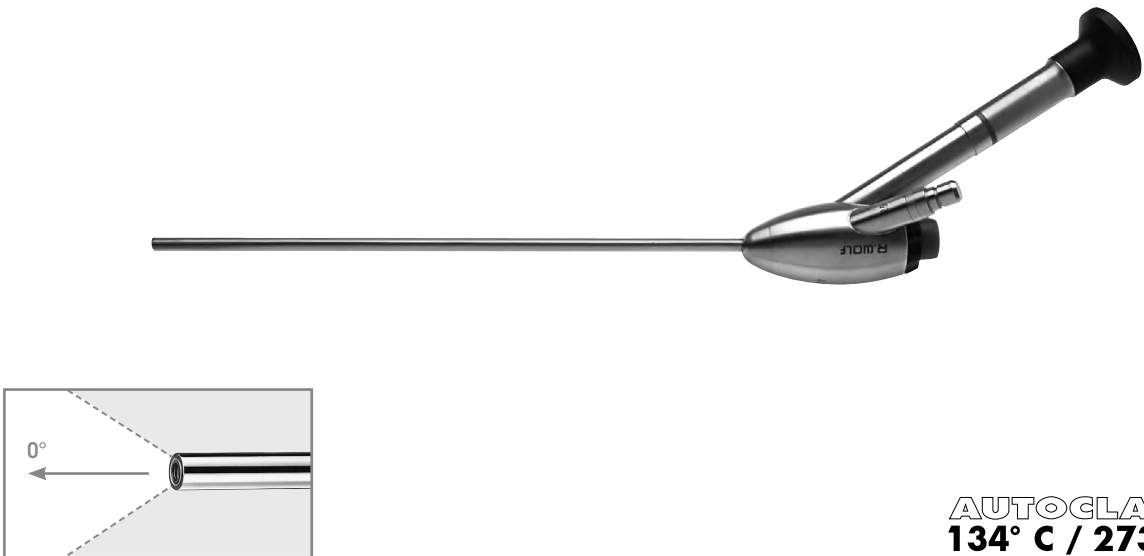

AUTOCLAVE
134° C / 273° F

	Blickrichtung	SL	GL	Ø	Arbeitskanal Ø	Artikel-Nr.
OP-Endoskop kpl bestehend aus: OP-Endoskop 0° Ø 5,5 mm SL 215 mm (8920.401) Autom. Dichtungsteil ID 5,7 mm (8920.311) Dichtungskappe, rotorange (15176.020) Dichtmembrane Ø 17 mm (VE=10 ST) (89.103)	0°	215 mm	370 mm	5,5 mm	3,5 mm	8920.4011

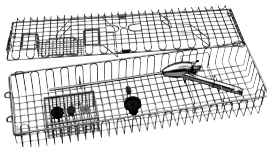
Empfohlenes Zubehör		Artikel-Nr.
Trokarhülse gerade DL 5,5 mm NL 62mm		8919.333
Trokarhülse gerade DL 5,5 mm NL 102mm		8919.353
Siebkorb für Optik Abmessungen (B x L x H): 132 x 467 x 75 mm		38008
Fiber Lichtleiter kpl bestehend aus: Fiber Lichtleiter (80663523), Adapter projektorseitig (8095.07) und Adapter endoskopseitig (809509)	Ø 3,5 mm, 2,3 m lang	806635231

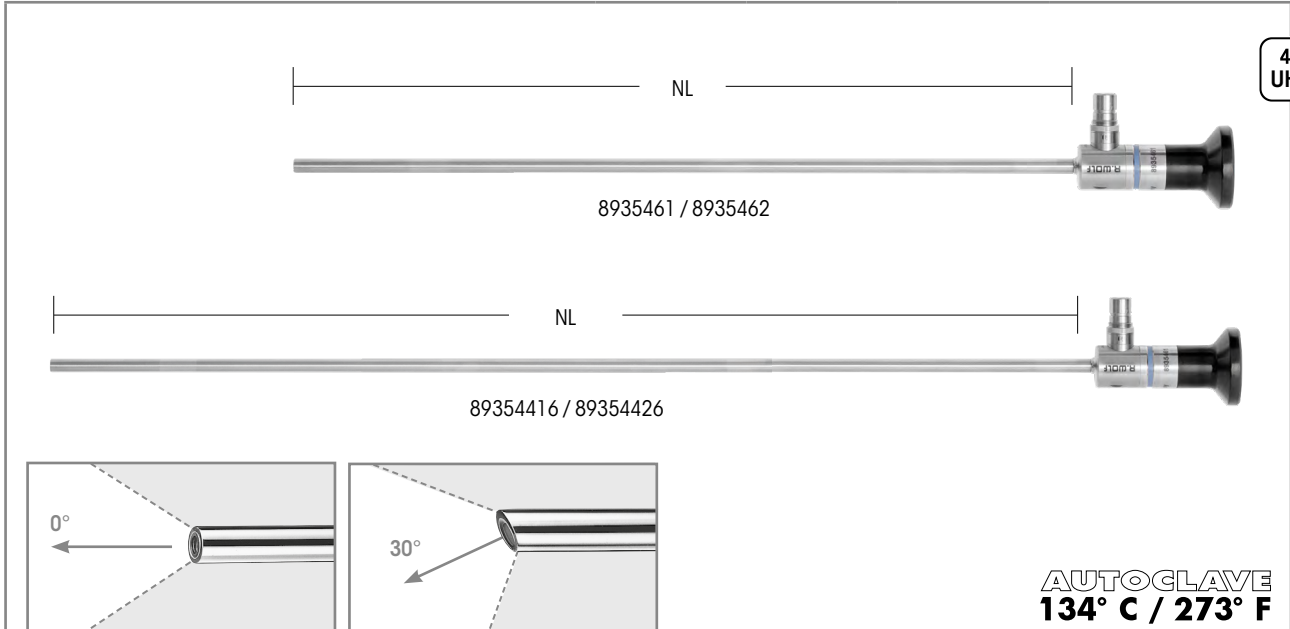

	Blickrichtung	NL	Ø	Artikel-Nr.
PANOVIEW ULTRA Optik Ø 5,5 mm NL 300 mm	0°	300 mm	5,5 mm	8935461
PANOVIEW ULTRA Optik Ø 5,5 mm NL 300 mm	30°			8935462
PANOVIEW ULTRA Optik Ø 5,5 mm NL 430 mm	0°	430 mm		89354416
PANOVIEW ULTRA Optik Ø 5,5 mm NL 430 mm	30°			89354426

Empfohlenes Zubehör		Artikel-Nr.
Siebkorb für Standardoptik 2 (für Optik 8935416 / 8935426)	(B x H x T) 481 x 54 x 59 mm	38016
Siebkorb für Standardoptik 3 (für Optik 89354416 / 89354426)	(B x H x T) 619 x 54 x 59 mm	38017
Fiber Lichtleiter kpl bestehend aus: Fiber Lichtleiter (80663523), Adapter projektorseitig (8095.07) und Adapter endoskopseitig (809509)	Ø 3,5 mm, 2,3 m lang	806635231

1123|| Änderungen vorbehalten. Wir weisen darauf hin, dass nicht jedes Produkt in allen Ländern verfügbar ist. Bitte nehmen Sie die produktbegleitenden Informationen stets zur Kenntnis. Für genaue Informationen wenden Sie sich an Ihren Ansprechpartner oder direkt an die Richard Wolf GmbH.

LAPAROSKOPE 10 MM

OPTIKEN

2

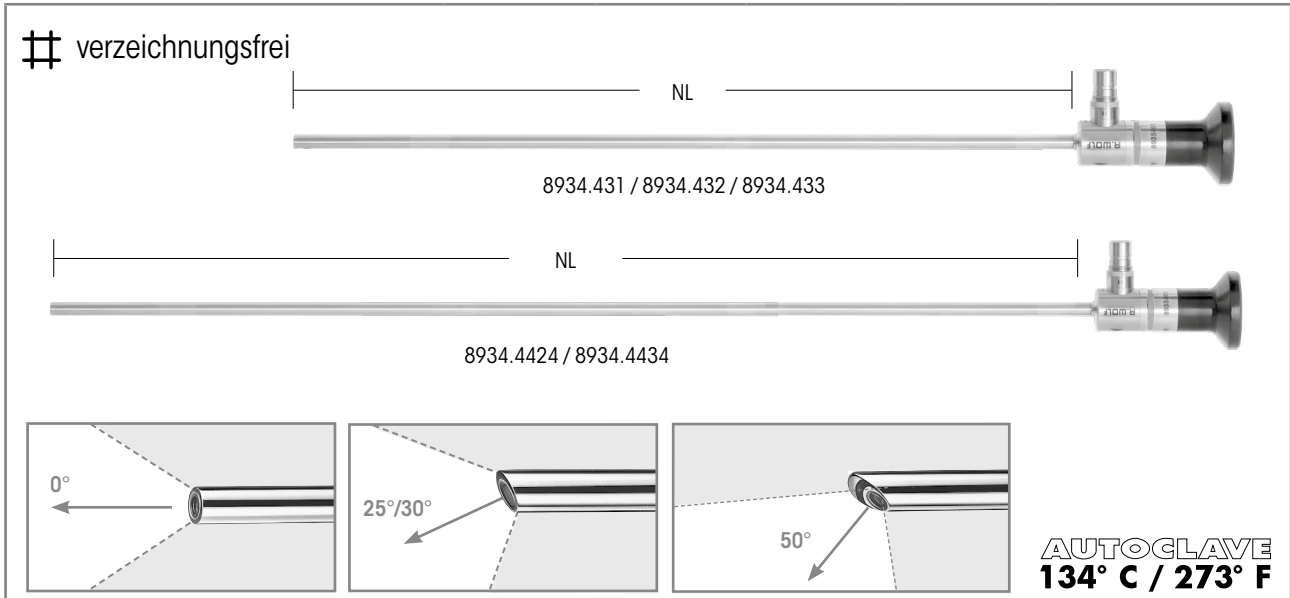

	Blickrichtung	NL	GL	Ø	Artikel-Nr.
PANOVIEW Optik 0° Ø 10 mm NL 307 mm	0°	307 mm	375 mm	10 mm	8934.431
PANOVIEW Optik 30° Ø 10 mm NL 307 mm	30°	307 mm	375 mm		8934.432
PANOVIEW Optik 50° Ø 10 mm NL 310 mm	50°	310 mm	378 mm		8934.433
PANOVIEW PLUS Optik 25° Ø 10 mm NL 438 mm	25°	438 mm	507 mm		8934.4424
PANOVIEW PLUS Optik 50° Ø 10 mm NL 447 mm	50°	447 mm	516 mm		8934.4434

Empfohlenes Zubehör		Artikel-Nr.
Siebkorb für Standardoptik 2 (für Optik 8934.431/.432/.433)	(B x H x T) 481 x 54 x 59 mm	38016
Siebkorb für Standardoptik 3 (für Optik 8934.4424/.4434)	(B x H x T) 619 x 54 x 59 mm	38017
Fiber Lichtleiter kpl bestehend aus: Fiber Lichtleiter Ø 5 mm GL 2,3 m (80665023), Adapter projektorseitig (8095.07) und Adapter endoskopseitig (809509)	Ø 5,0 mm, 2,3 m lang	806650231
Fusion Fiber Lichtleiter kpl bestehend aus: Fiber Lichtleiter Ø 5 mm GL 2,3 m (80655023), Adapter projektorseitig (8095.07) und Adapter endoskopseitig (809509)	Ø 5,0 mm, 2,3 m lang	806550231

Alle Änderungen vorbehalten. Wir weisen darauf hin, dass nicht jedes Produkt in allen Ländern verfügbar ist. Bitte nehmen Sie die produktbegleitenden Informationen stets zur Kenntnis. Für genaue Informationen wenden Sie sich an Ihren Ansprechpartner oder direkt an die Richard Wolf GmbH.

3D ENDOSKOP 10 MM

verzeichnungsfrei

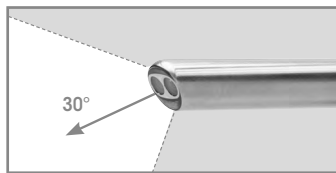
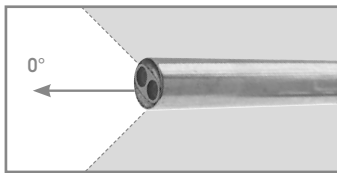
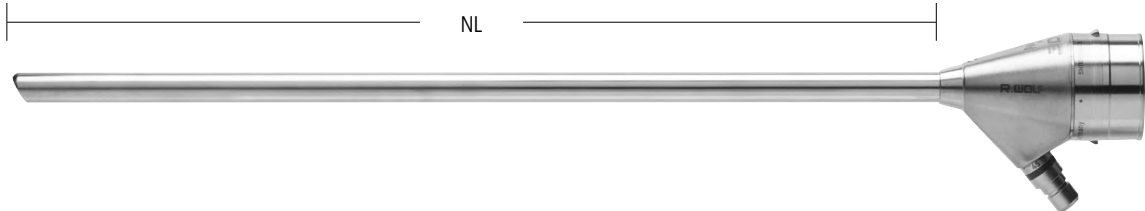

AUTOCLAVE
134° C / 273° F

	Blickrichtung	NL	GL	Ø	Artikel-Nr.
3D-Endoskop 0° Ø 10 mm NL 300 mm	0°	300 mm	366 mm	10 mm	8934631
3D-Endoskop 0° Ø 10 mm NL 435 mm		435 mm	500 mm		89344631
3D-Endoskop 30° Ø 10 mm NL 301 mm	30°	301 mm	366 mm		8934632
3D-Endoskop 30° Ø 10 mm NL 435 mm		435 mm	501 mm		89344632

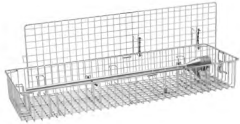
Empfohlenes Zubehör	Artikel-Nr.
Siebkorb für 3D-Optik 	(B x H x T): 583 x 200 x 80 mm 38014
Fusion Fiber Lichtleiter kpl bestehend aus: Fiber Lichtleiter Ø 5 mm GL 2,3 m (80655023), Adapter projektorseitig (8095.07) und Adapter endoskopseitig (809509)	Ø 5,0 mm, 2,3 m lang 806550231

1123|| Änderungen vorbehalten. Wir weisen darauf hin, dass nicht jedes Produkt in allen Ländern verfügbar ist. Bitte nehmen Sie die produktbegleitenden Informationen stets zur Kenntnis. Für genaue Informationen wenden Sie sich an Ihren Ansprechpartner oder direkt an die Richard Wolf GmbH.

OPERATIONS-LAPAROSKOP 10 MM

FÜR DIE ONE HOLE APPENDECTOMIE

verzeichnungsfrei

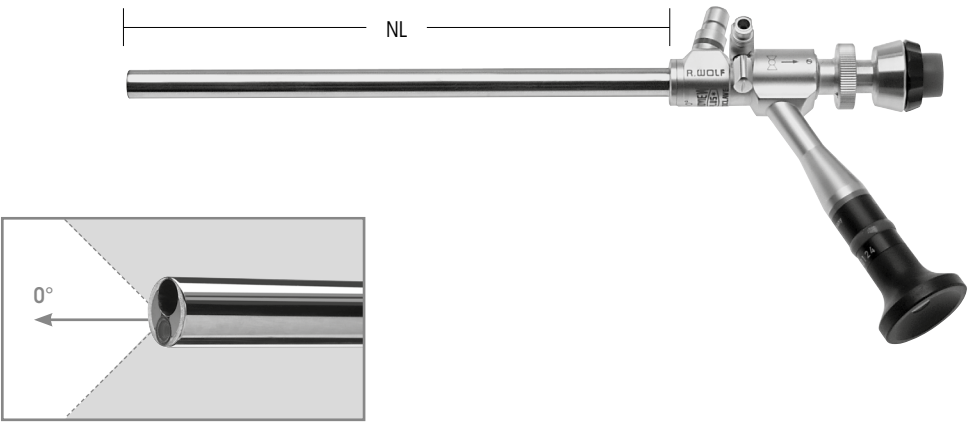

AUTOCLAVE
134° C / 273° F

	Blickrichtung	NL	GL	Ø	Arbeitskanal Ø	Artikel-Nr.
PANOVIEW PLUS OP-Endoskop 0° Ø 10mm NL 188mm mit seitlichem Okulareinblick	0°	188 mm	285 mm	10 mm	5,1 mm	8915.501

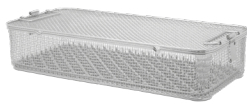
Empfohlenes Zubehör		Artikel-Nr.
Universalsiebkorb 4 (B x H x T): 538 x 117 x 250 mm		33004
hierzu: Instrumentenmatte für Siebkorb		33001
Fiber Lichtleiter kpl bestehend aus: Fiber Lichtleiter Ø 5 mm GL 2,3 m (80655023), Adapter projektorseitig (8095.07) und Adapter endoskopseitig (809509)	Ø 5,0 mm, 2,3 m lang	806650231
Fusion Fiber Lichtleiter kpl bestehend aus: Fiber Lichtleiter Ø 5 mm GL 2,3 m (80655023), Adapter projektorseitig (8095.07) und Adapter endoskopseitig (809509)	Ø 5,0 mm, 2,3 m lang	806550231

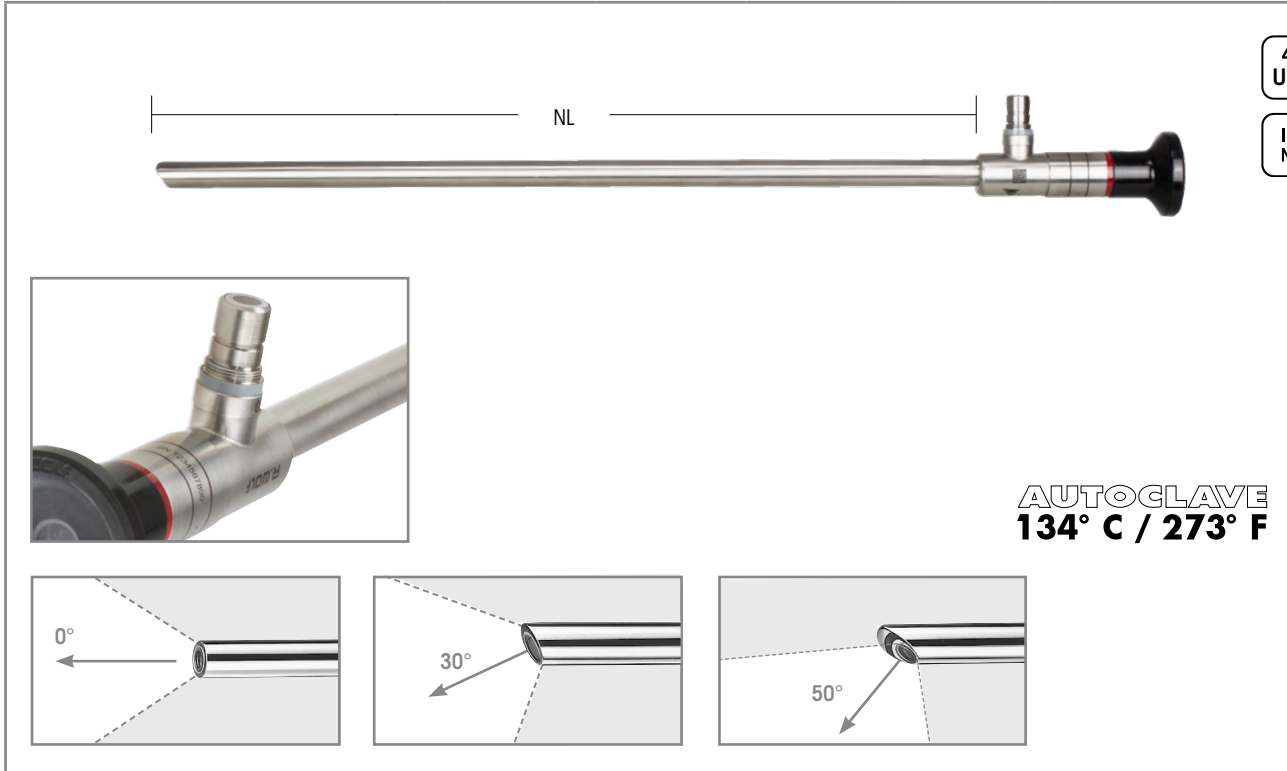

4K
UHD

ICG
NIR

AUTOGLAVE
134° C / 273° F

	Blickrichtung	NL	GL	Ø	Artikel-Nr.
PANOVIEW ULTRA Optik 0° Ø 10 mm NL 305 mm	0°				8934461
PANOVIEW ULTRA Optik 30° Ø 10mm NL 305 mm	30°	305 mm	375 mm	10 mm	8934462
PANOVIEW ULTRA Optik 50° Ø 10mm NL 305 mm	50°				8934463

Hinweis: Kompatibel mit System green (siehe Imaging-Katalog) (ICG/NIR fähig) und dem dafür empfohlenen Fusion Fiber Lichtleiter.

Empfohlenes Zubehör		Artikel-Nr.
Siebkorb für Standardoptik 2	(B x H x T) 481 x 54 x 59 mm	38016
Fiber Lichtleiter kpl bestehend aus: Fiber Lichtleiter Ø 5 mm GL 2,3 m (80665023), Adapter projektorseitig (8095.07) und Adapter endoskopseitig (809509)	Ø 5,0 mm, 2,3 m lang	806650231
Fusion Fiber Lichtleiter kpl bestehend aus: Fiber Lichtleiter Ø 5 mm GL 2,3 m (80655023), Adapter projektorseitig (8095.07) und Adapter endoskopseitig (809509)	Ø 5,0 mm, 2,3 m lang	806550231



4K
UHD

ICG
NIR

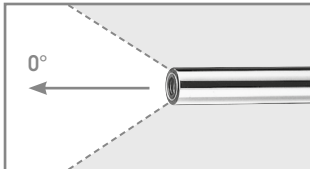
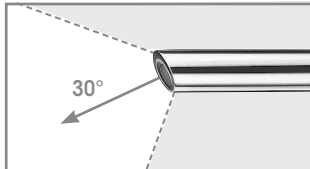
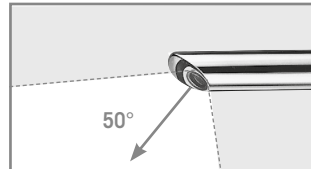

AUTOCLAVE
134° C / 273° F

	Blickrichtung	NL	GL	Ø	Artikel-Nr.
PANOVIEW ULTRA Optik 0° Ø 10 mm NL 440 mm	0°	440 mm	510 mm	10 mm	89344416
PANOVIEW ULTRA Optik 30° Ø 10 mm NL 440 mm	30°				89344426
PANOVIEW ULTRA Optik 50° Ø 10 mm NL 440 mm	50°				89344436

Hinweis: Kompatibel mit System green (siehe Imaging-Katalog) (ICG/NIR fähig) und dem dafür empfohlenen Fusion Fiber Lichtleiter.

Empfohlenes Zubehör		Artikel-Nr.
Siebkorb für Standardoptik 3	(B x H x T) 619 x 54 x 59 mm	38017
Fiber Lichtleiter kpl bestehend aus: Fiber Lichtleiter Ø 5 mm GL 2,3 m (80665023), Adapter projektorseitig (8095.07) und Adapter endoskopseitig (809509)	Ø 5,0 mm, 2,3 m lang	806650231
Fusion Fiber Lichtleiter kpl bestehend aus: Fiber Lichtleiter Ø 5 mm GL 2,3 m (80655023), Adapter projektorseitig (8095.07) und Adapter endoskopseitig (809509)	Ø 5,0 mm, 2,3 m lang	806550231

**LICHTROHR ZUR MILOS-TECHNIK
(MINI LESS OPEN SUBLAY-TECHNIK)**



**AUTOCLAVE
134° C / 273° F**

		Ø	GL	Artikel-Nr.
	<p>Lichtrohr zur MILOS-Technik Ø 10 mm</p> <p>Instrumentenkanal für 5 mm Instrumente</p>	10 mm	200 mm	893420

Empfohlenes Zubehör		Artikel-Nr.
<p>Fiber Lichtleiter kpl bestehend aus: Fiber Lichtleiter Ø 5 mm GL 2,3 m (80665023), Adapter projektorseitig (8095.07) und Adapter endoskopseitig (809509)</p>	Ø 5,0 mm, 2,3 m lang	806650231
<p>Fusion Fiber Lichtleiter kpl bestehend aus: Fiber Lichtleiter Ø 5 mm GL 2,3 m (80655023), Adapter projektorseitig (8095.07) und Adapter endoskopseitig (809509)</p>	Ø 5,0 mm, 2,3 m lang	806550231
Dichtungskappe schwefelgelb DL1,3mm		8934201

III23| Änderungen vorbehalten. Wir weisen darauf hin, dass nicht jedes Produkt in allen Ländern verfügbar ist. Bitte nehmen Sie die produktbegleitenden Informationen stets zur Kenntnis. Für genaue Informationen wenden Sie sich an Ihren Ansprechpartner oder direkt an die Richard Wolf GmbH.



LAPAROSKOPE
ZUBEHÖR

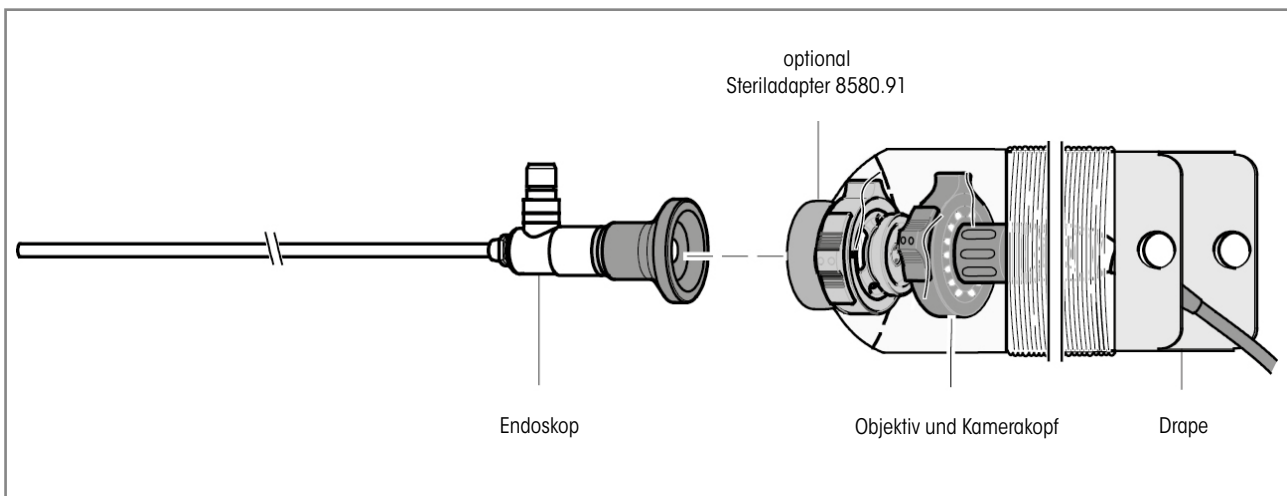

			Artikel-Nr.
	Steriladapter	einleg- und autoklavierbar für Optikwechsel	8580.91



III23|| Änderungen vorbehalten. Wir weisen darauf hin, dass nicht jedes Produkt in allen Ländern verfügbar ist. Bitte nehmen Sie die produktbegleitenden Informationen stets zur Kenntnis. Für genaue Informationen wenden Sie sich an Ihren Ansprechpartner oder direkt an die Richard Wolf GmbH.

TROKARHÜLSEN 2,2 / 2,5 MM



				Spitze dreikantig
				Trokardorn dreikantig GR 2,2mm
Kunststoff-Schaftrrohr mit Gewinde	NL	Durchlass	Artikel-Nr.	NL 82mm
Trokarhülse DL 2,2 mm NL 60 mm mit Universaldichtventil 	60 mm	2,2 mm	8309.072	8309.121

Trokarhülse mit Insufflations-Anschluss 				Spitze dreikantig
				Trokardorn dreikantig GR 2,2mm
Edelstahl-Schaftrrohr glatt	NL	Durchlass	Artikel-Nr.	NL 82mm
Trokarhülse DL 2,5 mm NL 95 mm 	95 mm	2,5 mm	8309.014	8309.121
				NL 119mm
Trokarhülse DL 2,5 mm NL 95 mm 	95 mm	2,5 mm	8309.014	8309.123

Zubehör	Artikel-Nr.
Gummikappe DL 0,8 mm (VE=10 ST) rot	88.01

TROKARHÜLSEN 3,5 MM









MIT INSUFFLATIONSHAHN

RIWO-ART-Trokarhülsen mit Magnet-Kugel-Ventil mit Insufflationshahn						Spitze kegelig-stumpf	Spitze dreikantig
							
						Trokardorn stumpf GR 3,5mm	Trokardorn dreikantig GR 3,5mm
Edelstahl-Schaftrohr glatt		NL	Durchlass	Artikel-Nr.	NL 169mm	NL 169mm	
Trokarhülse gerade DL 3,5 mm NL 100 mm		100 mm	3,5 mm	8903.014	8903.103	8903.123	
Kunststoff-Schaftrohr mit Gewinde							
Trokarhülse gerade DL 3,5 mm NL 100 mm		100 mm	3,5 mm	8903.034	8903.103	8903.123	
					NL 129mm	NL 129mm	
Trokarhülse schräg DL 3,5 mm NL 60 mm		60 mm	3,5 mm	8903.072	8903.101	8903.121	

Zubehör	Artikel-Nr.
Ersatz-Kugel DL 5,5mm	8921.901
Ersatz-O-Ringe DL 3,5 mm (VE=10 ST), Durchlass Ø 3,5 mm - 5,5 mm	8921.951
Dichtungskappe DL 2,4-3,4 mm (VE=10 ST) rot	89.01
Hahnküken kpl DL 3,0 mm (VE=5 ST)	896.0002

Trokarhülse mit Membranventil						Spitze kegelig-stumpf	
						Trokardorn stumpf GR 3,5mm	
Kunststoff-Schaftrohr mit distalem Schraubanker		NL	Durchlass	Artikel-Nr.	NL 169mm		
Trokarhülse gerade DL 3,5 mm NL 40 mm		40 mm	3,5 mm	8929.223	8903.103		









TROKARHÜLSEN 5,5 MM

RIWO-ART-Trokarhülsen mit Magnet-Kugel-Ventil mit Insufflationshahn 					Spitze kegelig-stumpf	Spitze kegeligspitz	Spitze dreikantig
					Trokardorn stumpf GR 5,5mm	Trokardorn spitz GR 5,5mm	Trokardorn dreikantig GR 5,5mm
Edelstahl-Schaftrohr	NL	Durchlass	Artikel-Nr.	NL 169mm	NL 169mm	NL 169mm	
Trokarhülse gerade DL 5,5 mm NL 100 mm glatt 	100 mm	5,5 mm	8921.014	8921.103	8921.113	8921.123	
Trokarhülse schräg DL 5,5 mm NL 100 mm glatt 	100 mm	5,5 mm	8921.013	8921.103	8921.113	8921.123	
Trokarhülse gerade DL 5,5 mm NL 100 mm mit Gewinde 	100 mm	5,5 mm	8921.024	8921.103	8921.113	8921.123	
Trokarhülse schräg DL 5,5 mm NL 100 mm mit Gewinde 	100 mm	5,5 mm	8921.023	8921.103	8921.113	8921.123	
Kunststoffrohr Trokarhülse gerade DL 5,5 mm NL 100 mm mit Gewinde 	100 mm	5,5 mm	8921.034	8921.103	8921.113	8921.123	
				NL 219mm	NL 219mm	NL 219mm	
Trokarhülse gerade DL 5,5 mm NL 150 mm glatt 	150 mm	5,5 mm	8921.016	8921.105	8921.115	8921.125	
Trokarhülse gerade DL 5,5 mm NL 150 mm mit Gewinde 	150 mm	5,5 mm	8921.026	8921.105	8921.115	8921.125	

Zubehör	Artikel-Nr.
Ersatz-Kugel DL 5,5 mm	8921.901
Ersatz-O-Ringe DL 3,5 mm (VE=10 ST), Durchlass Ø 3,5 mm - 5,5 mm	8921.951
Dichtungskappe DL 3,4-5,1 mm (VE=10 ST) blau	89.02
Hahnküken kpl DL 3,0 mm (VE=5 ST)	896.0002

II123| Änderungen vorbehalten. Wir weisen darauf hin, dass nicht jedes Produkt in allen Ländern verfügbar ist. Bitte nehmen Sie die produktbegleitenden Informationen stets zur Kenntnis. Für genaue Informationen wenden Sie sich an Ihren Ansprechpartner oder direkt an die Richard Wolf GmbH.

TROKARHÜLSEN 5,5 MM



RIWO-ART-Trokarhülsen mit Magnet-Kugel-Ventil 					Spitze kegelig-stumpf	Spitze kegelig-spitz	Spitze dreikantig
					Trokardorn stumpf GR 5,5mm	Trokardorn spitz GR 5,5mm	Trokardorn dreikantig GR 5,5mm
Edelstahl-Schaftrohr	NL	Durchlass	Artikel-Nr.	NL 129mm	NL 129mm	NL 129mm	
Trokarhülse gerade DL 5,5 mm NL 60 mm glatt 	60 mm	5,5 mm	8921.052	8921.101	8921.111	8921.121	
Trokarhülse schräg DL 5,5 mm NL 60 mm glatt 	60 mm	5,5 mm	8921.051	8921.101	8921.111	8921.121	
Trokarhülse gerade DL 5,5 mm NL 60 mm mit Gewinde 	60 mm	5,5 mm	8921.062	8921.101	8921.111	8921.121	
Trokarhülse schräg DL 5,5 mm NL 60 mm mit Gewinde 	60 mm	5,5 mm	8921.061	8921.101	8921.111	8921.121	
Kunststoffrohr Trokarhülse gerade DL 5,5 mm NL 60 mm mit Gewinde 	60 mm	5,5 mm	8921.072	8921.101	8921.111	8921.121	
				NL 169mm	NL 169mm	NL 169mm	
Trokarhülse gerade DL 5,5 mm NL 100 mm glatt 	100 mm	5,5 mm	8921.054	8921.103	8921.113	8921.123	
Trokarhülse gerade DL 5,5 mm NL 100 mm mit Gewinde 	100 mm	5,5 mm	8921.053	8921.103	8921.113	8921.123	

Zubehör	Artikel-Nr.
Ersatz-Kugel DL 5,5 mm	8921.901
Ersatz-O-Ringe DL 3,5 mm (VE=10 ST), Durchlass Ø 3,5 mm - 5,5 mm	8921.951
Dichtungskappe DL 3,4-5,1 mm (VE=10 ST) blau	89.02

TROTEC

TROKAR MIT AUTOMATISCHER SCHUTZFUNKTION

FÜR TROKARHÜLSEN 5,5 MM

Trokar bestehend aus:		Artikel-Nr.	für RIWO ART-Trokarhülse mit NL 100 mm, Ø 5,5 mm
Schaft m. Trokarspitze GR 5,5 mm NL 181 mm	Spitze kegelig 	8921.132	
Schaft m. Trokarspitze GR 5,5 mm NL 181 mm	Spitze zweikantig 	8921.134	
Federnder Schutzstab NL 184 mm		8923.135	

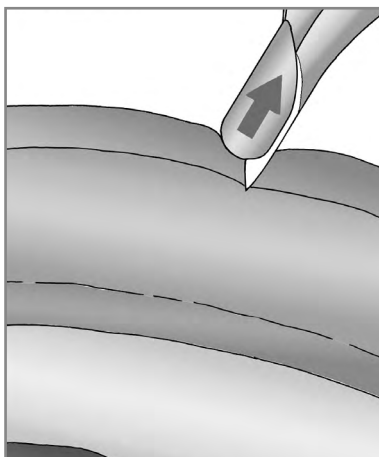

Schutzdorn schiebt sich automatisch durch Kontakt mit der Bauchdecke in die Kanüle zurück.

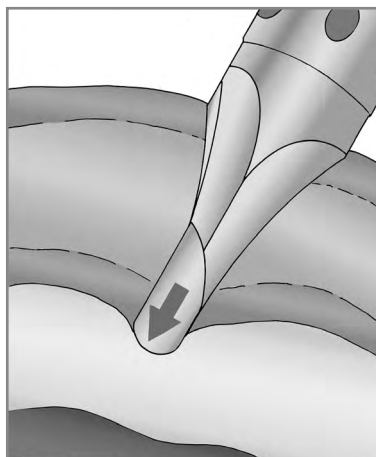

Unmittelbar nach Durchdringen des Peritoneums schnell der Schutzdorn in das freie Abdomen.

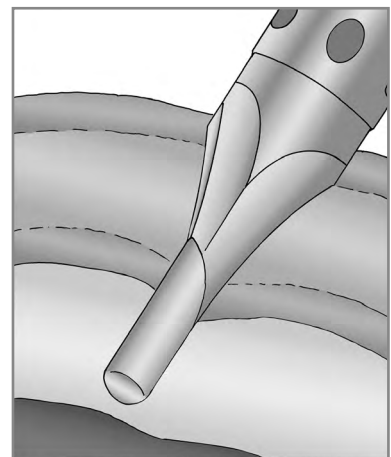





Der weit nach distal positionierte atraumatische Schutzdorn verhindert die Perforation von Organen und Gefäßen.





TROKARHÜLSE 5,5 MM / 5,8 MM

KUNSTSTOFF MIT DICHTMEMBRANE

TROKARHÜLSEN

3

 <p>AUTOCLAVE 134° C / 273° F</p>					Spitze kegelig-stumpf	Spitze kegelig-spitz	Spitze dreikantig
							
					Trokardorn stumpf GR 5,5 mm	Trokardorn spitz GR 5,5 mm	Trokardorn dreikantig GR 5,5 mm
Flexibles Kunststoff-Schaffrohr mit Gewinde	NL	Durchlass	mit Hahn	Artikel-Nr.	NL 104 mm	NL 104 mm	NL 104 mm
Trokarhülse gerade DL 5,5 mm NL 62 mm mit Membranventil	62 mm	5,5 mm	•	8919.333	8919.3311	8919.3312	8919.3313
				8919.331			
					NL 144 mm	NL 144 mm	NL 144 mm
Trokarhülse gerade DL 5,5 mm NL 102 mm mit Membranventil	102 mm	5,5 mm	•	8919.353	8919.3511	8919.3512	8919.3513
				8919.351			

 <p>AUTOCLAVE 134° C / 273° F</p>					Spitze kegelig-stumpf	Spitze kegelig-spitz	Spitze dreikantig	Spitze kegelig-stumpf
								
					Trokardorn stumpf GR 5,5 mm	Trokardorn spitz GR 5,5 mm	Trokardorn dreikantig GR 5,5 mm	Trokardorn stumpf GR 5,5mm
Flexibles Kunststoff-Schaffrohr mit Gewinde	NL	Durchlass	Artikel-Nr.	NL 80 mm	NL 80 mm	NL 80 mm	NL 80 mm	
Trokarhülse gerade DL 5,8 mm NL 62 mm mit Membranventil	62 mm	5,8 mm	8905.331	8905.3311	8905.3312	8905.3313	8905.3315	
				NL 120 mm	NL 120 mm	NL 120 mm	NL 120 mm	
Trokarhülse gerade DL 5,8 mm NL 102 mm mit Membranventil	102 mm	5,8 mm	8905.351	8905.3511	8905.3512	8905.3513	8905.3515	

Zubehör	Artikel-Nr.
Dichtmembrane Ø 17 mm, gelb (VE=10 ST)	89.103
Hahnküken kpl DL 3,0 mm (VE=5 ST)	896.0002

Änderungen vorbehalten. Wir weisen darauf hin, dass nicht jedes Produkt in allen Ländern verfügbar ist. Bitte nehmen Sie die produktbegleitenden Informationen stets zur Kenntnis. Für genaue Informationen wenden Sie sich an Ihren Ansprechpartner oder direkt an die Richard Wolf GmbH.

TROKARHÜLSE 5,7 MM / 7 MM / 10 MM / 12,5 MM

FLEXIBLES KUNSTSTOFF-SCHAFTROHR

				Spitze kegelig-stumpf
				Trokardorn stumpf
Flexibles Kunststoff-Schaftrohr mit Gewinde	NL	Durchlass	Artikel-Nr.	GR 5,5mm / NL 83mm
Trokarhülse gerade DL 5,7 mm NL 60 mm mit Gummikappe	60 mm	5,7 mm	8906.051	8906.151









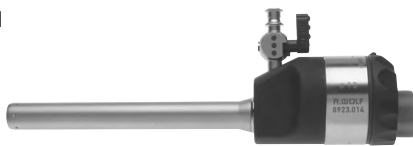

				Spitze kegelig-stumpf
				Trokardorn stumpf
Flexibles Kunststoff-Schaftrohr mit Rippung	NL	Durchlass	Artikel-Nr.	GR 7,3 mm / GL 108 mm
Trokarhülse flex DL 7 mm NL 74 mm mit Universaldichtung	74 mm	7 mm	8906.001	8913.11
				GR 10 mm / GL 85 mm
Trokarhülse flex DL 10 mm NL 56 mm mit Universaldichtung	56 mm	10 mm	8906.011	8906.111
				GR 12,5 mm / GL 86 mm
Trokarhülse flex DL 12,5 mm NL 57 mm mit Universaldichtung	57 mm	12,5 mm	8906.031	8906.131

TROKARHÜLSE 10 MM

MIT INSUFFLATIONSHAHN

TROKARHÜLSEN





3

RIWO-ART-Trokarhülsen mit Magnet-Kugel-Ventil								Spitze kegelig-stumpf	Spitze kegelig-spitz	Spitze dreikantig
										
								Trocardorn stumpf GR 10mm	Trocardorn spitz GR 10mm	Trocardorn dreikantig GR 10mm
Edelstahl-Schaftrohr	NL	Durchlass	Artikel-Nr.		NL 164mm	NL 164mm	NL 164mm			
Trokarhülse gerade DL 10mm NL 100mm		100 mm	10 mm	8923.014	8923.103	8923.113	8923.123			
Trokarhülse schräg DL 10mm NL 100mm		100 mm	10 mm	8923.013	8923.103	8923.113	8923.123			
Trokarhülse gerade DL 10mm NL 100mm mit Gewinde		100 mm	10 mm	8923.024	8923.103	8923.113	8923.123			
Trokarhülse schräg DL 10mm NL 100mm mit Gewinde		100 mm	10 mm	8923.023	8923.103	8923.113	8923.123			
					NL 214mm	NL 214mm	NL 214mm			
Trokarhülse gerade DL 10mm NL 150mm		150 mm	10 mm	8923.016	-	8923.115	8923.125			
Trokarhülse gerade DL 10mm NL 150mm mit Gewinde		150 mm	10 mm	8923.026	-	8923.115	8923.125			

Zubehör	Artikel-Nr.
Ersatz-Kugel DL 7mm	8923.901
Ersatz-O-Ringe DL 7mm (VE=10 ST), Durchlass Ø 7 mm - 12,5 mm	8923.951
Dichtungskappe DL 9,5-10,1 mm (VE=10 ST) rot	89.08
Hahnküken kpl DL 3,0mm (VE=5 ST)	896.0002

II123|| Änderungen vorbehalten. Wir weisen darauf hin, dass nicht jedes Produkt in allen Ländern verfügbar ist. Bitte nehmen Sie die produktbegleitenden Informationen stets zur Kenntnis. Für genaue Informationen wenden Sie sich an Ihren Ansprechpartner oder direkt an die Richard Wolf GmbH.

TROTEC TROKAR MIT AUTOMATISCHER SCHUTZFUNKTION FÜR TROKARHÜLSEN 10 MM

Trokar bestehend aus:		Artikel-Nr.	für RIWO ART-Trokarhülse mit NL 100 mm, Ø 10 mm
Schaft m. Trokarspitze GR 10 mm NL 181 mm	Spitze kegelig 	8923.132	
Schaft m. Trokarspitze GR 10 mm NL 181 mm	Spitze zweikantig 	8923.134	
Federnder Schutzstab NL 184 mm		8923.135	

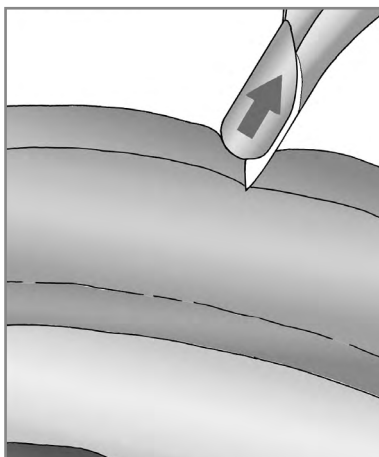

Schutzdorn schiebt sich automatisch durch Kontakt mit der Bauchdecke in die Kanüle zurück.

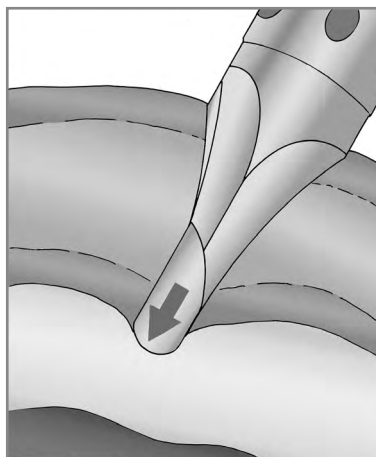



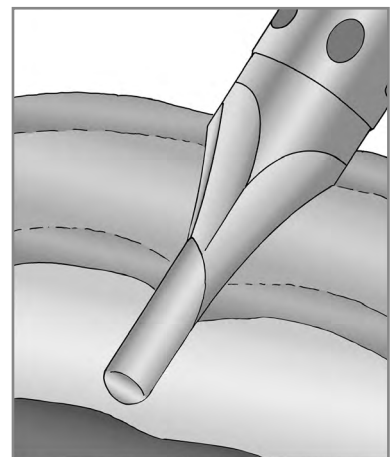

Unmittelbar nach Durchdringen des Peritoneums schnell der Schutzdorn in das freie Abdomen.



Der weit nach distal positionierte atraumatische Schutzdorn verhindert die Perforation von Organen und Gefäßen.

HIGH-FLOW-TROKARHÜLSE 10 MM MIT HIGH-FLOW-INSUFFLATIONSSCHLAUCH-ANSCHLUSS

TROKARHÜLSEN
3







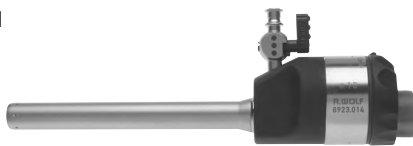

RIWO-ART-Trokarhülsen mit Magnet-Kugel-Ventil 				Spitze kegelig-stumpf	Spitze kegelig-spitz	Spitze dreikantig
						
				Trokardorn stumpf GR 10mm	Trokardorn spitz GR 10mm	Trokardorn dreikantig GR 10mm
Edelstahl-Schaftrohr	NL	Durchlass	Artikel-Nr.	NL 164mm	NL 164mm	NL 164mm
Trokarhülse gerade DL 10 mm NL 100 mm 	100 mm	10 mm	8923.042	8923.103	8923.113	8923.123
hierzu:						Artikel-Nr.
Reduzieradapter (VE=5 ST) 	zur Reduktion von Ø 7 mm, Ø 10 mm und Ø 12,5 mm auf Ø 5,5 mm					8923.802

Zubehör	Artikel-Nr.
Ersatz-Kugel DL 7 mm	8923.901
Ersatz-O-Ringe DL 7 mm (VE=10 ST), Durchlass Ø 7 mm - 12,5 mm	8923.951
Dichtungskappe DL 9,5-10,1 mm (VE=10 ST) rot	89.08

III23|| Änderungen vorbehalten. Wir weisen darauf hin, dass nicht jedes Produkt in allen Ländern verfügbar ist. Bitte nehmen Sie die produktbegleitenden Informationen stets zur Kenntnis. Für genaue Informationen wenden Sie sich an Ihren Ansprechpartner oder direkt an die Richard Wolf GmbH.

TROKARHÜLSE 12,5 MM

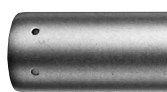
MIT INSUFFLATIONSHAHN



RIWO-ART-Trokarhülsen mit Magnet-Kugel-Ventil 				Spitze kegelig-stumpf 	Spitze kegelig-spitz 	Spitze dreikantig 
				Trokardorn stumpf GR 12,7mm	Trokardorn spitz GR 12,7mm	Trokardorn dreikantig GR 12,7mm
Edelstahl-Schaffrohr	NL	Durchlass	Artikel-Nr.	NL 164mm	NL 164mm	NL 164mm
Trokarhülse gerade DL 12,5 mm NL 100 mm 	100 mm	12,5 mm	8924.014	8924.103	8924.113	8924.123
Trokarhülse schräg DL 12,5 mm NL 100 mm 	100 mm	12,5 mm	8924.013	8924.103	8924.113	8924.123
				NL 214 mm	NL 214 mm	NL 214 mm
Trokarhülse gerade DL 12,5 mm NL 150 mm mit Gewinde 	150 mm	12,5 mm	8924.026	-	8924.115	8924.125
Trokarhülse gerade DL 12,5 mm NL 150 mm 	150 mm	12,5 mm	8924.016	-	8924.115	8924.125
hierzu:						
Reduzieradapter (VE=5 ST) 	zur Reduktion von Ø 10 mm auf Ø 5,5 mm und Ø 12,5 mm auf Ø 5,5 mm				8923.802	
	zur Reduktion von Ø 12,5 mm auf Ø 10 mm				8924.802	

Zubehör	Artikel-Nr.
Ersatz-Kugel DL 7mm	8923.901
Ersatz-O-Ringe DL 7mm (VE=10 ST), Durchlass Ø 7 mm - 12,5 mm	8923.951
Dichtungskappe DL 9,5-10,1 mm (VE=10 ST) rot	89.08
Hahnküken kpl DL 3,0mm (VE=5 ST)	896.0002

TROTEC
TROKAR MIT AUTOMATISCHER SCHUTZFUNKTION
 FÜR TROKARHÜLSEN 12,5 MM

TROKARHÜLSEN

3

Trokar bestehend aus:		Artikel-Nr.	für RIWO ART-Trokarhülse mit NL 100 mm, Ø 12,5 mm
Schaft m. Trokarspitze GR 12,5 mm NL 181 mm	Spitze zweikantig 	8924.134	
Federnder Schutzstab NL 184 mm		8923.135	

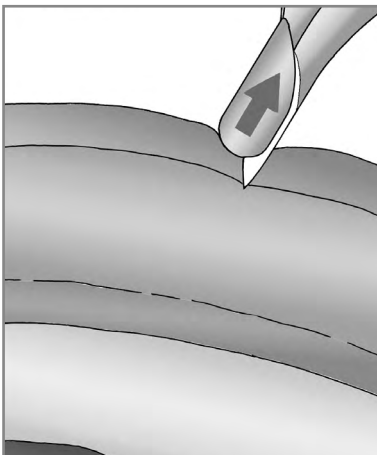

Schutzdorn schiebt sich automatisch durch Kontakt mit der Bauchdecke in die Kanüle zurück.

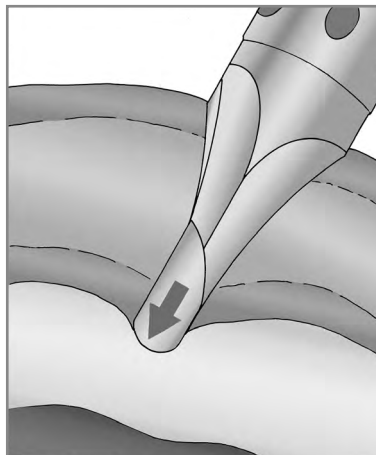

Unmittelbar nach Durchdringen des Peritoneums schnell der Schutzdorn in das freie Abdomen.

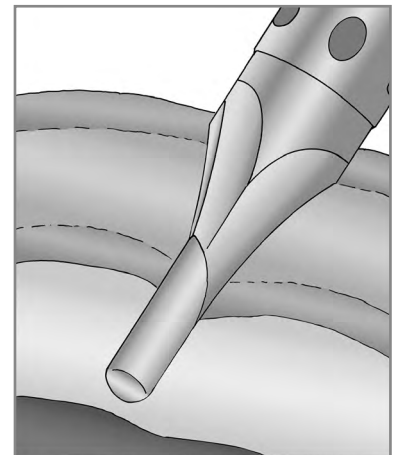

Der weit nach distal positionierte atraumatische Schutzdorn verhindert die Perforation von Organen und Gefäßen.

III23 | Änderungen vorbehalten. Wir weisen darauf hin, dass nicht jedes Produkt in allen Ländern verfügbar ist. Bitte nehmen Sie die produktbegleitenden Informationen stets zur Kenntnis. Für genaue Informationen wenden Sie sich an Ihren Ansprechpartner oder direkt an die Richard Wolf GmbH.

DILATATIONS- UND EXTRAKTIONS-INSTRUMENTE

5,5 BIS 10 / 10 BIS 12,5 MM

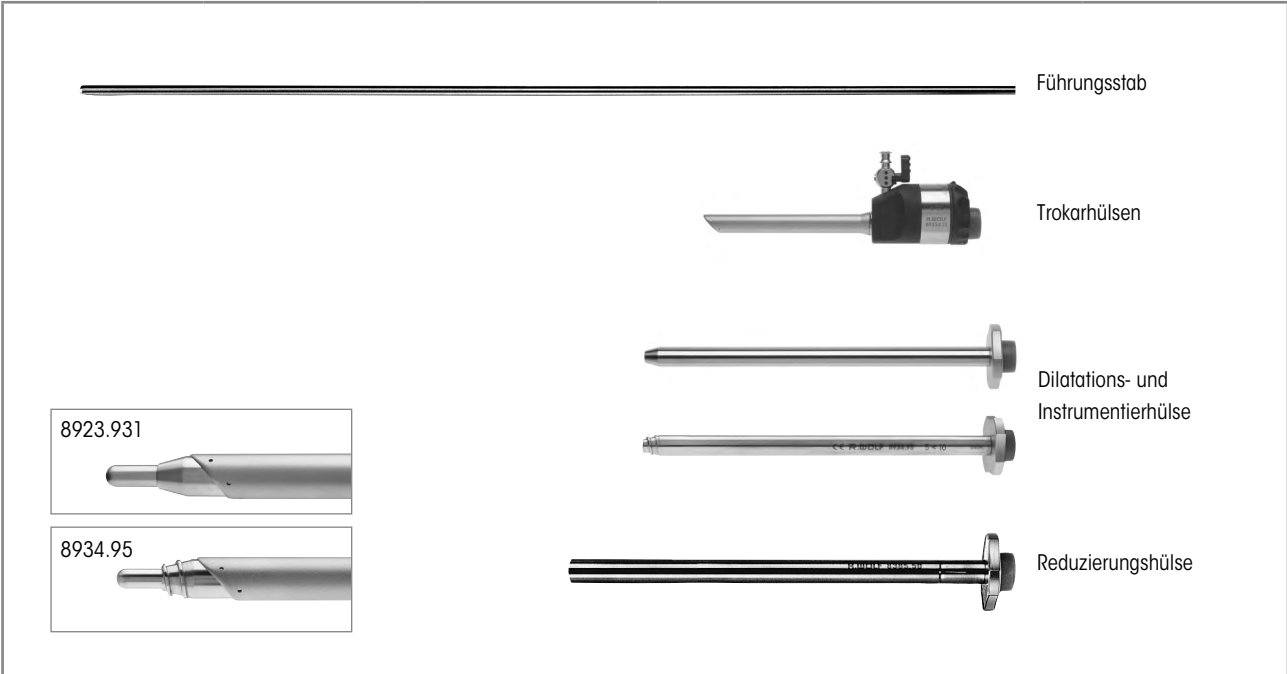

Einschiebungserweiterung	Führungsstab	Trokarhülse schräg	Dilatationshülse	Instrumentierhülse	Reduzierungshülse
3,5 mm < 5,5 mm	-	8921.013 DL 5,5 mm NL 100 mm			8383.78 GR 5 mm L 155 mm
5,5 mm < 10 mm	8923.921 5,5 mm GL 500 mm	8923.013 DL 10 mm NL 100 mm	8923.931 GR 10 mm NL 170 mm	8385.50 10 mm NL 170 mm	
5,0 mm < 10 mm	8934.951 5 mm GL 500 mm		8934.95 GR 10 mm NL 172 mm		
10 mm < 12,5 mm		8924.013 DL 12,5 mm NL 100 mm			8941.901 12 mm NL 180 mm
5,5 mm < 12,5 mm					8941.951 12 mm NL 180 mm
10 mm < 15 mm	8943.901 10 mm GL 500 mm				

1123|| Änderungen vorbehalten. Wir weisen darauf hin, dass nicht jedes Produkt in allen Ländern verfügbar ist. Bitte nehmen Sie die produktbegleitenden Informationen stets zur Kenntnis. Für genaue Informationen wenden Sie sich an Ihren Ansprechpartner oder direkt an die Richard Wolf GmbH.

REDUZIERHÜLSEN FÜR RIWO-ART-TROKARHÜLSEN

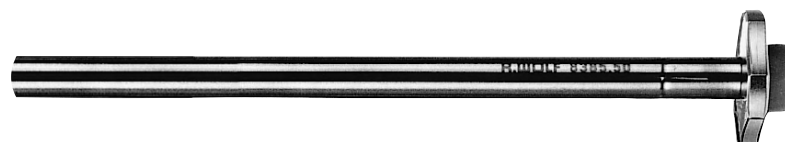

Edelstahl-Schaftrohr	Außen-Ø	NL	für Instrumente	Artikel-Nr.
Reduzierungshülse GR 5 mm NL 155 mm	5 mm	155 mm	3,5 mm	8383.78
Instrumentierhülse 10 mm NL 170 mm	10 mm	170 mm	5,5 mm	8385.50
Reduzierungshülse 12 mm NL 180 mm	12 mm	180 mm	10 mm	8941.901
Reduzierungshülse 12 mm NL 180 mm	12 mm	180 mm	5,5 mm	8941.951
hierzu:				
Reduzieradapter (VE=5 ST)		zur Reduktion von Ø 7 mm, Ø 10 mm und Ø 12,5 mm auf Ø 5,5 mm		8923.802
		zur Reduktion von Ø 12,5 mm auf Ø 10 mm		8924.802



Zubehör	Artikel-Nr.
Dichtungskappe DL 3,4 - 5,1 mm (VE=10 ST) blau	89.02
Dichtungskappe DL 9,5-10,1 mm (VE=10 ST) rot	89.08

VERES-KANÜLEN

ZUR ANLAGE DES PNEUMOPERITONEUMS

TROKARHÜLSEN

3

				
		Außen-Ø	NL	Artikel-Nr.
	VERES-Kanüle Ø 2,1 mm NL 150 mm	2,1 mm	150 mm	8302.15
	VERES-Kanüle Ø 2,1 mm NL 152 mm (Standardlänge)		120 mm	8302.12
	VERES-Kanüle Ø 2,1 mm NL 80 mm		80 mm	8302.08
hierzu:				
Luer-Lock-Schlauchteil				886.00

Zubehör	Artikel-Nr.
Hahnküken kpl DL 3,0mm (VE=5 ST)	896.0002

III23| Änderungen vorbehalten. Wir weisen darauf hin, dass nicht jedes Produkt in allen Ländern verfügbar ist. Bitte nehmen Sie die produktbegleitenden Informationen stets zur Kenntnis. Für genaue Informationen wenden Sie sich an Ihren Ansprechpartner oder direkt an die Richard Wolf GmbH.

ERAGON^{modular}

DER LAPAROSKOPISCHE BAUKASTEN

Das Baukasten-Prinzip

ERAGONmodular bietet dem Operateur alle Möglichkeiten, sein laparoskopisches Wunschset zu kreieren. Ergonomische Handgriffe, alle praxisrelevanten Durchmesser, sinnvolle Nutzlängen und eine Vielfalt an Maulteilen sind frei kombinierbar. Diese universelle Kompatibilität sorgt auch dafür, dass individuelle Siebe aus weniger Instrumenten bestehen können – ein Plus für Effizienz und eine Möglichkeit die Kosten zu reduzieren.

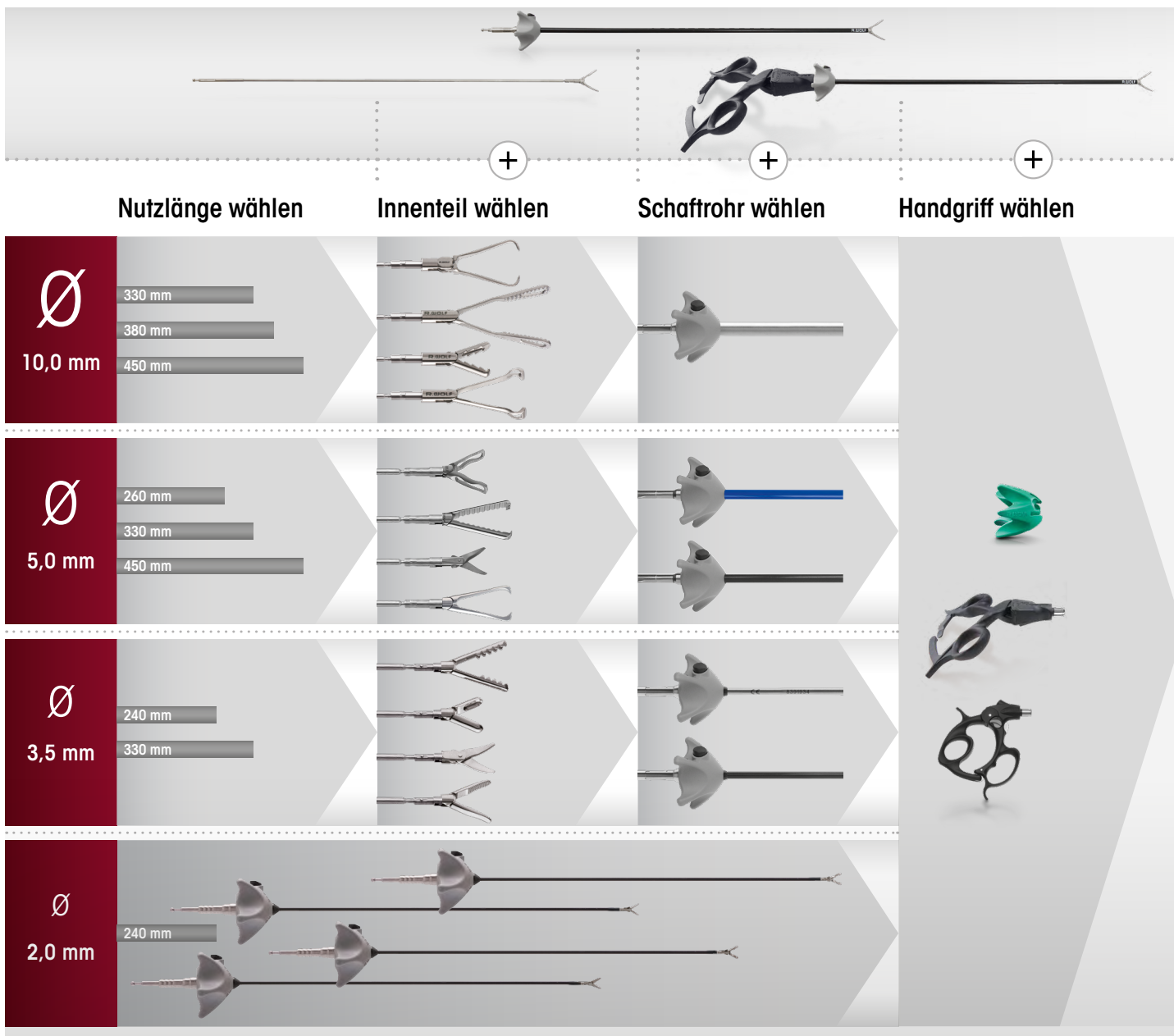

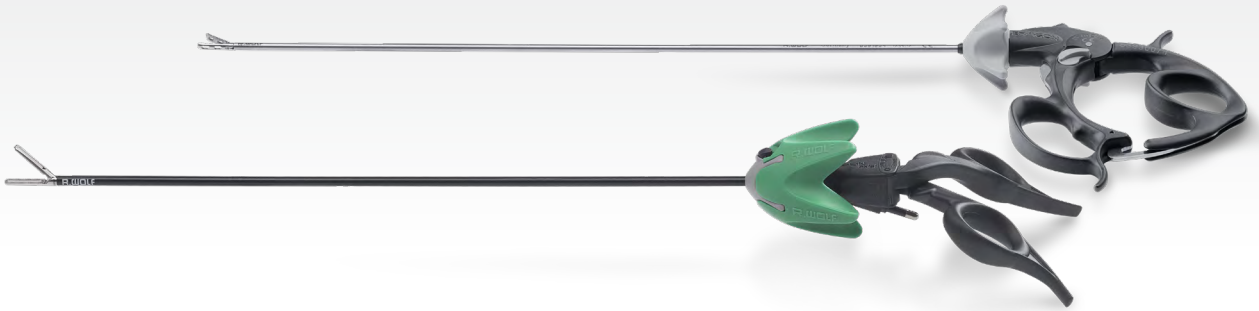



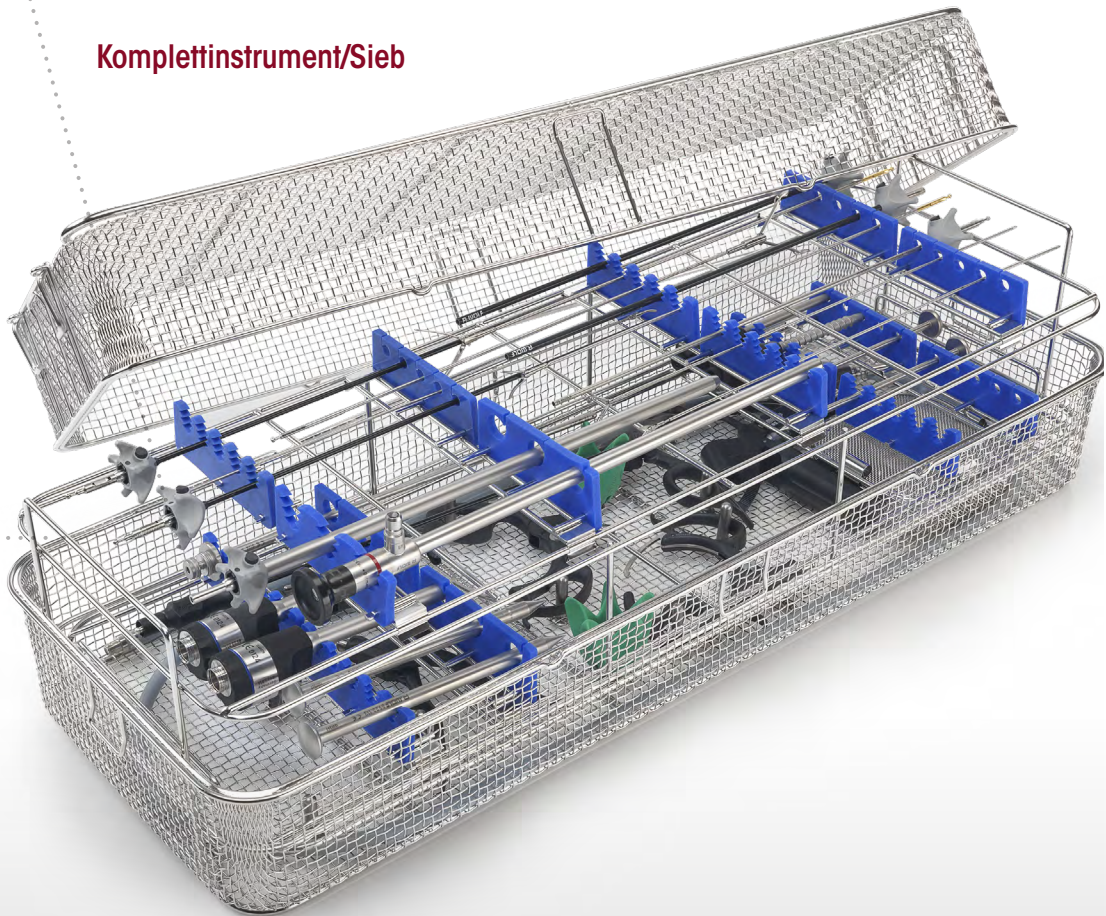





Komplettinstrument/Sieb







ERAGON modular
micro
Ø 2 MM, ISOLIERT

		Handgriff axial			
ERAGON axial					
Alle Innenteile und Schaftrohre sind ebenfalls mit ERAGONaxial kombinierbar.		ohne Sperre, mit HF-Anschluss	mit Sperre, mit HF-Anschluss		
Drehradaufsatz	Artikel-Nr.	83930083	83930084		
	8988	•	•		
Innenteil		Schaftrohr, Ø 2,0 mm, isoliert	Handgriff pistolenförmig	Komplett-Instrument • Innenteil mit Schaftrohr • Handgriff	
					
		NL 240 mm	ohne Sperre, mit HF, mono		
	MTL*	Artikel-Nr.	83930073	Artikel-Nr.	
 Schere mono Ø 2 mm kpl	7 mm	8388200	•	•	83882007
gerade, doppelbeweglich					
 Dissektorzange mono Ø 2 mm kpl	7 mm	8388201	•	•	83882017
gerade, doppelbeweglich					
 Atraumat. Greifzange mono Ø 2 mm kpl	7 mm	8388202	•	•	83882027
gefenstert, doppelbeweglich					

* MTL = Maulteillänge bei geschlossenem Maulteil (gerundete Angaben)
HF-Anschlusskabel siehe Blatt BDE116/117

III23|| Änderungen vorbehalten. Wir weisen darauf hin, dass nicht jedes Produkt in allen Ländern verfügbar ist. Bitte nehmen Sie die produktbegleitenden Informationen stets zur Kenntnis. Für genaue Informationen wenden Sie sich an Ihren Ansprechpartner oder direkt an die Richard Wolf GmbH.

ERAGON modular
micro
Ø 2 MM, ISOLIERT

Innenteil		Schaftrohr, Ø 2,0 mm, isoliert		Handgriff pistolenförmig	Komplett-Instrument • Innenteil mit Schaftrohr • Handgriff
					
		NL 240 mm		mit Sperre, mit HF, mono	
	MTL*	Artikel-Nr.		83930074	Artikel-Nr.
 Greifzange mono Ø 2 mm kpl doppelbeweglich	7 mm	8388203	•	•	83882037

* MTL = Maulteillänge bei geschlossenem Maulteil (gerundete Angaben)
HF-Anschlusskabel siehe Blatt BDE116/117







Zubehör für die manuelle und maschinelle Aufbereitung		Artikel-Nr.
	Spüladapter Ø 9 mm, Länge 64 mm	163502

1123 | Änderungen vorbehalten. Wir weisen darauf hin, dass nicht jedes Produkt in allen Ländern verfügbar ist. Bitte nehmen Sie die produktbegleitenden Informationen stets zur Kenntnis. Für genaue Informationen wenden Sie sich an Ihren Ansprechpartner oder direkt an die Richard Wolf GmbH.

ERAGON modular mini

Ø 3,5 MM, ISOLIERT

		Handgriff axial	
ERAGON axial			
Alle Innenteile und Schaftrohre sind ebenfalls mit ERAGONaxial kombinierbar.		ohne Sperre, mit HF-Anschluss	mit Sperre, mit HF-Anschluss
Drehradaufsatz	Artikel-Nr.	83930083	83930084
	8988	•	•







Innenteil		Schaftrohr, Ø 3,5 mm, isoliert		Handgriff pistolenförmig	Komplett-Instrument • Innenteil mit Schaftrohr • Handgriff	
						
		NL 240 mm	NL 330 mm	mit Sperre, mit HF, mono		
	MTL*	Artikel-Nr.	8390933	8391933	83930074	Artikel-Nr.
	15 mm	8390207	•	•	•	83902077
links gebogen, doppelbeweglich		8391207		•	•	83912077
	18 mm	8390221	•	•	•	83902217
lang, feine Spitze, doppelbeweglich		8391221		•	•	83912217
	14 mm	8390222	•	•	•	83902227
kurz, feine Spitze, doppelbeweglich		8391222		•	•	83912227
	14 mm	8390223	•	•	•	83902237
abgewinkelt, doppelbeweglich		8391223		•	•	83912237

* MTL = Maulteillänge bei geschlossenem Maulteil (gerundete Angaben)

HF-Anschlusskabel siehe Blatt BDE116/117

ERAGON modular mini

Ø 3,5 MM, ISOLIERT

Innenteil			Schaftrrohr, Ø 3,5 mm, isoliert		Handgriff pistolenförmig		Komplett-Instrument • Innenteil mit Schaftrrohr • Handgriff
			NL 240 mm	NL 330 mm	ohne Sperre, mit HF, mono	mit Sperre, mit HF, mono	
			Artikel-Nr.	8390933	8391933	83930073	83930074
 Metzenbaum-Schere mono Ø 3,5 mm kpl 16 mm doppelbeweglich	MTL*	8390215	•		•		83902157
		8391215			•		83912157
 Metzenbaum-Schere mono Ø 3,5 mm kpl 14 mm fein gezahnt, gebogen, doppelbeweglich		8390224	•		•		83902247
		8391224			•		83912247
 Hakenschere mono Ø 3,5 mm kpl 8 mm einfach beweglich		8390227	•		•		83902277
		8391227			•		83912277
 Doppelöffelzange mono Ø 3,5 mm kpl 12 mm		8390216	•			•	83902167
		8391216			•		83912167
 Friedel-Stanze mono Ø 3,5 mm kpl 10 mm		8390217	•			•	83902177
		8391217			•		83912177

* MTL = Maulteillänge bei geschlossenem Maulteil (gerundete Angaben)







HF-Anschlusskabel siehe Blatt BDE116/117

Zubehör für die manuelle und maschinelle Aufbereitung		Artikel-Nr.
	Spüladapter Ø 9 mm, Länge 64 mm	163502

ERAGON modular mini

Ø 3,5 MM, UNISOLIERT

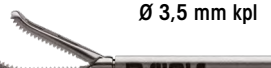





		Handgriff axial	
 Alle Innenteile und Schaftrohre sind ebenfalls mit ERAGONaxial kombinierbar.			
		mit Sperre, ohne HF-Anschluss	mit Sperre, ohne HF-Anschluss, nicht drehbar
Drehradaufsatz	Artikel-Nr.	83930082	83930085
	8988	.	.

Innenteil		Schaftrohr, Ø 3,5 mm, isoliert		Handgriff pistolenförmig	Komplett-Instrument • Innenteil mit Schaftrohr • Handgriff	
						
MTL		NL 240 mm	NL 330 mm	mit Sperre, ohne HF		
	MTL*	Artikel-Nr.	8390933	8391933	83930072	Artikel-Nr.
	14 mm	8390208	.	.	.	83902087
gefenstert, doppelbeweglich		8391208	.	.	.	83912087
	17 mm	8390218	.	.	.	83902187
gefenstert, einfach beweglich		8391218	.	.	.	83912187
	17 mm	8390225	.	.	.	83902257
doppelt gefenstert, gebogen, einfach beweglich		8391225	.	.	.	83912257
	19 mm	8390226	.	.	.	83902267
gefenstert, doppelbeweglich		8391226	.	.	.	83912267

* MTL = Maulteillänge bei geschlossenem Maulteil (gerundete Angaben)

HF-Anschlusskabel siehe Blatt BDE116/117

ERAGON modular mini
Ø 3,5 MM, UNISOLIERT

Innenteil		Schaftrohr, Ø 3,5 mm, isoliert		Handgriff pistolenförmig	Komplett-Instrument • Innenteil mit Schaftrohr • Handgriff	
						mit Sperre, ohne HF
		NL 240 mm	NL 330 mm			
	MTL*	Artikel-Nr.	8390933	8391933	83930072	Artikel-Nr.
	Greifzange Ø 3,5 mm kpl	8390219	•		•	83902197
	13 mm	8391219		•	•	83912197
	gefenstert, doppelbeweglich					
	Greifzange Ø 3,5 mm kpl	8390220	•		•	83902207
	17 mm	8391220		•	•	83912207
	gefenstert, einfach beweglich					
	Universal-Greifzange Ø 3,5 mm kpl	8390209	•		•	83902097
	14 mm	8391209		•	•	83912097
	doppelbeweglich					
	Babcock-Zange Ø 3,5 mm kpl	8390210	•		•	83902107
	19 mm	8391210		•	•	83912107
	doppelbeweglich					

* MTL = Maulteillänge bei geschlossenem Maulteil (gerundete Angaben)
HF-Anschlusskabel siehe Blatt BDE116/117

Zubehör für die manuelle und maschinelle Aufbereitung		Artikel-Nr.
	Spüladapter Ø 9 mm, Länge 64 mm	163503







III23| Änderungen vorbehalten. Wir weisen darauf hin, dass nicht jedes Produkt in allen Ländern verfügbar ist. Bitte nehmen Sie die produktbegleitenden Informationen stets zur Kenntnis. Für genaue Informationen wenden Sie sich an Ihren Ansprechpartner oder direkt an die Richard Wolf GmbH.







ERAGON modular

Ø 5,0 MM, ISOLIERT

ERAGONMODULAR

4

		Handgriff axial			
					
Alle Innenteile und Schaftrohre sind ebenfalls mit ERAGONaxial kombinierbar.		mit Sperre	ohne Sperre, mit HF-Anschluss	mit Sperre, mit HF-Anschluss	mit Sperre, nicht drehbar
Drehradaufsatz	Artikel-Nr.	83930082	83930083	83930084	83930085
	8988	•	•	•	









Innenteil		Schaftrohr, Ø 5,0 mm, isoliert		Handgriff pistolenförmig	Komplett-Instrument • Innenteil mit Schaftrohr • Handgriff	
		SL 330 mm	SL 450 mm			
	MTL*	Artikel-Nr.	8393933	8394933	83930074	Artikel-Nr.
	21 mm	8393.281	•		•	83932817
gebogen, mit feiner Querverzahnung, doppelbeweglich		8394.281		•	•	83942817
	22 mm	8393.283	•		•	83932837
abgewinkelt, feine pyramidenförmige Verzahnung, doppelbeweglich						
	21 mm	8393.185	•		•	83931857
gefenstert, mit feiner Querverzahnung, 15 mm lang, einseitig beweglich						
	26 mm	8393.184	•		•	83931847
gefenstert, mit feiner Querverzahnung, 20 mm lang, einseitig beweglich		8394.184		•	•	83941847

* MTL = Maulteillänge bei geschlossenem Maulteil (gerundete Angaben)
HF-Anschlusskabel siehe Blatt BDE116/117

Änderungen vorbehalten. Wir weisen darauf hin, dass nicht jedes Produkt in allen Ländern verfügbar ist. Bitte nehmen Sie die produktbegleitenden Informationen stets zur Kenntnis. Für genaue Informationen wenden Sie sich an Ihren Ansprechpartner oder direkt an die Richard Wolf GmbH.

ERAGON modular

Ø 5,0 MM, ISOLIERT

Innenteil			Schaftrohr, Ø 5,0 mm, isoliert			Handgriff pistolenförmig			Komplett-Instrument • Innenteil mit Schaftrohr • Handgriff
									
			SL 260 mm	SL 330 mm	SL 450 mm	mit Sperre, ohne HF	ohne Sperre, mit HF, mono	mit Sperre, mit HF, mono	
	MTL*	Artikel-Nr.	8392933	8393933	8394933	83930072	83930073	83930074	Artikel-Nr.
 Dolphin-Dissektorzange mono Ø 5 mm kpl abgewinkelt, feine Querverzahnung, mit Maulkehle, schlank, 15 mm lang, doppelbeweglich	17 mm	8393.285		•			•		83932857
 Dissektorzange mono Ø 5 mm kpl feine pyramidenförmige Verzahnung, schlank, 18 mm, doppelbeweglich	23 mm	8393.289		•				•	83932897
 Atraumat. Greifzange Ø 5 mm kpl Maulkehle mit gewelltem Zahnrand, 20 mm, einfach beweglich	26 mm	8393.292		•		•			83932925
 Atraumat. Greifzange Ø 5 mm kpl Maulkehle mit gewelltem Zahnrad, 20 mm, doppelbeweglich	26 mm	8393.293		•		•			83932935
		8394.293			•		•		83942935
 Greifzange mono Ø 5 mm kpl feine pyramidenförmige Verzahnung, schlank doppelbeweglich	19 mm	8393.288		•				•	83932887
 Atraumat. Greifzange mono Ø 5 mm kpl gefenstert, mit Querverzahnung, doppelbeweglich	19 mm	8392.181	•					•	83921817
		8393.181		•				•	83931817
		8394.181			•			•	83941817

* MTL = Maulteillänge bei geschlossenem Maulteil (gerundete Angaben)





HF-Anschlusskabel siehe Blatt BDE116/117







ERAGON modular

Ø 5,0 MM, ISOLIERT

ERAGONMODULAR

4

		Handgriff axial			
ERAGON axial					
Alle Innenteile und Schaftrohre sind ebenfalls mit ERAGON axial kombinierbar.		mit Sperre	ohne Sperre, mit HF-Anschluss	mit Sperre, mit HF-Anschluss	mit Sperre, nicht drehbar
Drehradaufsatz	Artikel-Nr.	83930082	83930083	83930084	83930085
	8988	•	•	•	

Innenteil		Schaftrohr, Ø 5,0 mm, isoliert		Handgriff pistolenförmig		Komplett-Instrument • Innenteil mit Schaftrohr • Handgriff	
 MTL							
	MTL*	Artikel-Nr.	SL 330 mm	SL 450 mm	mit Sperre, ohne HF	ohne Sperre, mit HF, mono	Artikel-Nr.
 Atraumat. Greifzange mono Ø 5 mm kpl 18 mm glatt, doppelbeweglich		8393.195	•			•	83931957
		8394.195		•		•	83941957
 Babcock-Zange Ø 5 mm kpl 24 mm Greiffläche mit feiner Querverzahnung, doppelbeweglich		8393.186	•			•	83931867
		8393.187	•			•	83931877
 Babcock-Zange Ø 5 mm kpl 26 mm große distale Greiffläche mit feiner Querverzahnung, doppelbeweglich		8394.187		•		•	83941877
		8393190	•			•	83931907
 Debakey-Zange Ø 5 mm kpl 39 mm atraumatische Klemme, doppelbeweglich			•				







* MTL = Maulteillänge bei geschlossenem Maulteil (gerundete Angaben)

HF-Anschlusskabel siehe Blatt BDE116/117

Änderungen vorbehalten. Wir weisen darauf hin, dass nicht jedes Produkt in allen Ländern verfügbar ist. Bitte nehmen Sie die produktbegleitenden Informationen stets zur Kenntnis. Für genaue Informationen wenden Sie sich an Ihren Ansprechpartner oder direkt an die Richard Wolf GmbH.

ERAGON modular

Ø 5,0 MM, ISOLIERT

Innenteil			Schaftrrohr, Ø 5,0 mm, isoliert		Handgriff pistolenförmig		Komplett-Instrument • Innenteil mit Schaftrrohr • Handgriff
			SL 330 mm	SL 450 mm	mit Sperre, ohne HF	mit Sperre, mit HF, mono	
	MTL*	Artikel-Nr.	8393933	8394933	83930072	83930074	Artikel-Nr.
 Debaquey-Zange Ø 5 mm kpl atraumatische Klemme, doppelbeweglich	48 mm	8393191	•		•		83931917
 Greifzange mono Ø 5 mm kpl mit Zahnreihe, doppelbeweglich	17 mm	8393.485	•			•	83934857
 Greifzange mono Ø 5 mm kpl mit einem Zahn, feine Querverzahnung, schlank, doppelbeweglich	19 mm	8393.486	•			•	83934867
 Greifzange mono Ø 5 mm kpl mit zwei Zähnen, feine Querverzahnung, einfach beweglich	17 mm	8393.487	•			•	83934877
 Greifzange Ø 5 mm kpl mit zwei Zähnen gewellte Greiffläche, doppelbeweglich	26 mm	8393.490	•		•		83934907
		8394.490		•	•		83944907
 Petelin Dissektorzange mono Ø 5 mm kpl 30° links abgewinkelt, mit Querverzahnung, einseitig beweglich	17 mm	8393.282	•			•	83932827

* MTL = Maulteillänge bei geschlossenem Maulteil (gerundete Angaben)

HF-Anschlusskabel siehe Blatt BDE116/117







1123 | Änderungen vorbehalten. Wir weisen darauf hin, dass nicht jedes Produkt in allen Ländern verfügbar ist. Bitte nehmen Sie die produktbegleitenden Informationen stets zur Kenntnis. Für genaue Informationen wenden Sie sich an Ihren Ansprechpartner oder direkt an die Richard Wolf GmbH.









ERAGON modular

Ø 5,0 MM, ISOLIERT

ERAGONMODULAR

4

		Handgriff axial			
					
Alle Innenteile und Schaftröhre sind ebenfalls mit ERAGONaxial kombinierbar.		mit Sperre	ohne Sperre, mit HF-Anschluss	mit Sperre, mit HF-Anschluss	mit Sperre, nicht drehbar
Drehradaufsatz	Artikel-Nr.	83930082	83930083	83930084	83930085
	8988	•	•	•	

Innenteil		Schaftrohr, Ø 5,0 mm, isoliert	Handgriff pistolenförmig			Komplett-Instrument • Innenteil • Schaftrohr • Handgriff
						
	MTL*	Artikel-Nr.	SL 330 mm	mit Sperre, ohne HF	ohne Sperre, mit HF, mono	mit Sperre, mit HF, mono
			8393933	83930072	83930073	83930074
 Tellerfazzange mono Ø 5 mm kpl	18 mm	8393.182	•			•
gefenstert mit feiner Querverzahnung, doppelbeweglich						
 Greifzange mono Ø 5 mm kpl	21 mm	8393.183	•		•	
mit Querverzahnung, doppelbeweglich						
 Greifzange mono Ø 5 mm kpl	15 mm	8393.287	•		•	
distale Querverzahnung mit Maulkehle, doppelbeweglich						
 Krallengreifzange Ø 5 mm kpl	27 mm	8393.494	•		•	
doppelbeweglich						
						Artikel-Nr.
						83931827
						83931837
						83932877
						83934945









* MTL = Maulteillänge bei geschlossenem Maulteil (gerundete Angaben)

HF-Anschlusskabel siehe Blatt BDE116/117

Änderungen vorbehalten. Wir weisen darauf hin, dass nicht jedes Produkt in allen Ländern verfügbar ist. Bitte nehmen Sie die produktbegleitenden Informationen stets zur Kenntnis. Für genaue Informationen wenden Sie sich an Ihren Ansprechpartner oder direkt an die Richard Wolf GmbH.

ERAGON modular

Ø 5,0 MM, ISOLIERT







Innenteil			Schaftrohr, Ø 5,0 mm, isoliert		Handgriff pistolenförmig			Komplett-Instrument • Innenteil mit Schaftrohr • Handgriff
								
			SL 330 mm	SL 450 mm	mit Sperre, ohne HF	ohne Sperre, mit HF, mono	mit Sperre, mit HF, mono	
	MTL*	Artikel-Nr.	8393933	8394933	83930072	83930073	83930074	Artikel-Nr.
 Myom-Greifzange Ø 5 mm kpl	29 mm	8393.488	•		•			83934887
2x3-krallig, einfach beweglich								
 Universal-Greifzange mono Ø 5 mm kpl	18 mm	8393.481	•				•	83934817
mit pyramidenförmiger Verzahnung und Quer- verzahnung, doppelbeweglich								
 Universal-Greifzange Ø 5 mm kpl	26 mm	8393.482	•		•			83934827
pyramidenförmige Verzahnung und Quer- verzahnung, doppelbeweglich								
 Greifzange mono Ø 5 mm kpl	20 mm	8393.483	•				•	83934837
Hechtmaul, doppelbeweglich								
 Probe-Exzisionszange mono Ø 5 mm kpl	13 mm	8393.091	•			•		83930917
mit Dornen, doppelbeweglich		8394.091		•		•		83940917
 Probe-Exzisionszange mono Ø 5 mm kpl	14 mm	8393.092	•			•		83930927
durchschneidend, einfach beweglich		8394.092		•		•		83940927







* MTL = Maulteillänge bei geschlossenem Maulteil (gerundete Angaben)

HF-Anschlusskabel siehe Blatt BDE116/117

ERAGON modular

Ø 5,0 MM, ISOLIERT

		Handgriff axial			
					
Alle Innenteile und Schaftröhre sind ebenfalls mit ERAGONaxial kombinierbar.		mit Sperre	ohne Sperre, mit HF-Anschluss	mit Sperre, mit HF-Anschluss	mit Sperre, nicht drehbar
Drehradaufsatz	Artikel-Nr.	83930082	83930083	83930084	83930085
	8988	•	•	•	







Innenteil		Schaftröhr, Ø 5,0 mm, isoliert		Handgriff pistolenförmig		Komplett-Instrument • Innenteil mit Schaftröhr • Handgriff	
		SL 330 mm	SL 450 mm				
	MTL*	Artikel-Nr.	8393933	8394933	83930072	83930073	Artikel-Nr.
	20 mm	8393.093	•			•	83930937
spitze Löffelzange, einfach beweglich							
	17 mm	8393.345	•			•	83933457
mit distaler Aussparung, doppelbeweglich		8394.345		•		•	83943457
	37 mm	8393.188	•			•	83931887
federnde Maulteile gefenstert mit Querverzahnung, doppelbeweglich							
	47 mm	8393.189	•			•	83931897
federnde Maulteile gefenstert mit Querverzahnung, doppelbeweglich		8394.189		•		•	83941897

* MTL = Maulteillänge bei geschlossenem Maulteil (gerundete Angaben)

HF-Anschlusskabel siehe Blatt BDE116/117

ERAGON modular

Ø 5,0 MM, ISOLIERT

Innenteil			Schaftrohr, Ø 5,0 mm, isoliert		Handgriff pistolenförmig		Komplett-Instrument • Innenteil mit Schaftrohr • Handgriff
			SL 330 mm	SL450 mm	mit Sperre, ohne HF	mit Sperre, mit HF, mono	
	MTL*	Artikel-Nr.	8393933	8394933	83930072	83930074	Artikel-Nr.
 Debaquey-Zange Ø 5 mm kpl atraumatisch, federnde Maulteile mit Querverzahnung, doppelbeweglich	47 mm	8393.291	•		•		83932917
 Dissektorzange mono Ø 5 mm kpl abgewinkelt, doppelbeweglich	18 mm	8393192	•			•	83931927
		8394192		•		•	83941927
 Greifzange mono Ø 5 mm kpl doppelbeweglich	16 mm	8393193	•		•		83931937
		8394193		•	•		83941937
 Dissektorzange mono Ø 5 mm kpl doppelbeweglich	24 mm	8393194	•			•	83931947
		8394194		•		•	83941947
 Dissektorzange mono Ø 5 mm kpl doppelbeweglich	30 mm	8393197	•			•	83931977
		8394197		•		•	83941977
 Dissektorzange mono Ø 5 mm kpl feine Spitzen doppelbeweglich	33 mm	8393198	•			•	83931987
		8394198		•		•	83941987

* MTL = Maulteillänge bei geschlossenem Maulteil (gerundete Angaben)

HF-Anschlusskabel siehe Blatt BDE116/117





1123|| Änderungen vorbehalten. Wir weisen darauf hin, dass nicht jedes Produkt in allen Ländern verfügbar ist. Bitte nehmen Sie die produktbegleitenden Informationen stets zur Kenntnis. Für genaue Informationen wenden Sie sich an Ihren Ansprechpartner oder direkt an die Richard Wolf GmbH.





ERAGON modular

Ø 5,0 MM, ISOLIERT

ERAGONMODULAR

4

		Handgriff axial			
ERAGON axial					
Alle Innenteile und Schaftröhre sind ebenfalls mit ERAGON axial kombinierbar.		mit Sperre	ohne Sperre, mit HF-Anschluss	mit Sperre, mit HF-Anschluss	mit Sperre, nicht drehbar
Drehradaufsatz	Artikel-Nr.	83930082	83930083	83930084	83930085
	8988	•	•	•	







Innenteil		Schaftröhr, Ø 5,0 mm, isoliert		Handgriff pistolenförmig	Komplett-Instrument • Innenteil mit Schaftröhr • Handgriff	
		SL 330 mm		SL 450 mm	mit Sperre, mit HF, mono	
	MTL*	Artikel-Nr.	8393933	8394933	83930074	Artikel-Nr.
	32 mm	8393199	•		•	83931997
doppelbeweglich		8394199		•	•	83941997
	19 mm	8393200	•		•	83932007
feine Spitze, doppelbeweglich		8394200		•	•	83942007
	16 mm	8393210	•		•	83932107
atraumatisch, mit Querverzahnung, doppelbeweglich						
	19 mm	8393220	•		•	83932207
atraumatisch, mit Querverzahnung, doppelbeweglich		8394220		•	•	83942207

* MTL = Maulteillänge bei geschlossenem Maulteil (gerundete Angaben)
HF-Anschlusskabel siehe Blatt BDE116/117

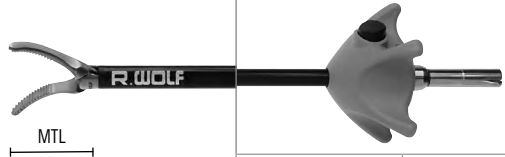
Änderungen vorbehalten. Wir weisen darauf hin, dass nicht jedes Produkt in allen Ländern verfügbar ist. Bitte nehmen Sie die produktbegleitenden Informationen stets zur Kenntnis. Für genaue Informationen wenden Sie sich an Ihren Ansprechpartner oder direkt an die Richard Wolf GmbH.

ERAGON modular

Ø 5,0 MM, ISOLIERT

Innenteil			Schaftrohr, Ø 5,0 mm, isoliert		Handgriff pistolenförmig		Komplett-Instrument • Innenteil mit Schaftrohr • Handgriff
			SL 330 mm	SL 450 mm	mit Sperre, ohne HF	mit Sperre, mit HF, mono	
	MTL*	Artikel-Nr.	8393933	8394933	83930072	83930074	Artikel-Nr.
 Atraum. Greifzange Ø 5 mm kpl atraumatisch, mit pyramidenförmiger Verzahnung und Querverzahnung, doppelbeweglich	29 mm	8393223	•		•		83932237
		8394223		•			83942237
 Atraum. Greifzange Ø 5 mm kpl atraumatisch, einfach gefensternt mit Querverzahnung, doppelbeweglich	25 mm	8393250	•		•		83932507
		8394250		•			83942507
 Atraum. Greifzange Ø 5 mm kpl atraumatisch, doppelt gefensternt und gebogen einfach beweglich	32 mm	8393229	•		•		83932297
		8394229		•			83942297
 Greifzange Ø 5 mm kpl atraumatisch, schmal und abgerundet, doppelbeweglich	15 mm	8393230	•		•		83932307
		8394230		•			83942307
 Dissektorzange mono Ø 5 mm kpl gebogen, doppelbeweglich	19 mm	8393240	•			•	83932407
		8394240		•			•
 Dissektorzange mono Ø 5 mm kpl einfach gefensternt doppelbeweglich	17 mm	8393242	•		•		83932427
		8394242		•		•	

* MTL = Maulteillänge bei geschlossenem Maulteil (gerundete Angaben)

HF-Anschlusskabel siehe Blatt BDE116/117





1123 | Änderungen vorbehalten. Wir weisen darauf hin, dass nicht jedes Produkt in allen Ländern verfügbar ist. Bitte nehmen Sie die produktbegleitenden Informationen stets zur Kenntnis. Für genaue Informationen wenden Sie sich an Ihren Ansprechpartner oder direkt an die Richard Wolf GmbH.







ERAGON modular

Ø 5,0 MM, ISOLIERT

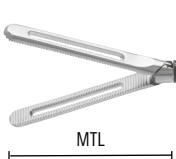
ERAGONMODULAR

4

		Handgriff axial			
ERAGON axial					
Alle Innenteile und Schaftröhre sind ebenfalls mit ERAGON axial kombinierbar.		mit Sperre	ohne Sperre, mit HF-Anschluss	mit Sperre, mit HF-Anschluss	mit Sperre, nicht drehbar
Drehradaufsatz	Artikel-Nr.	83930082	83930083	83930084	83930085
	8988	•	•	•	









Innenteil		Schaftrohr, Ø 5,0 mm, isoliert		Handgriff pistolenförmig		Komplett-Instrument • Innenteil mit Schaftrohr • Handgriff	
							
		SL 330 mm	SL 450 mm	mit Sperre, ohne HF	mit Sperre, mit HF, mono		
	MTL*	Artikel-Nr.	8393933	8394933	83930072	83930074	Artikel-Nr.
	Darmfazzange Ø 5 mm kpl	8393249	•		•		83932497
	38 mm						
	atraumatisch, einfach gefensternt mit Querverzahnung, doppelbeweglich	8394249		•	•		83942497
	Debakey-Zange mono Ø 5 mm kpl	8393256	•			•	83932567
	35 mm						
	gebogen, doppelbeweglich						
	Debakey-Zange mono Ø 5 mm kpl	8393258	•			•	83932587
	47 mm						
	doppelbeweglich	8394258		•		•	83942587

* MTL = Maulteillänge bei geschlossenem Maulteil (gerundete Angaben)

HF-Anschlusskabel siehe Blatt BDE116/117

ERAGON modular

Ø 5,0 MM, ISOLIERT

Innenteil			Schaftrrohr, Ø 5,0 mm, isoliert		Handgriff pistolenförmig	Komplett-Instrument • Innenteil mit Schaftrrohr • Handgriff
						
			SL 330 mm	SL 450 mm	ohne Sperre, mit HF, mono	
	MTL*	Artikel-Nr.	8393933	8394933	83930073	Artikel-Nr.
 Metzenbaum-Schere mono Ø 5 mm kpl	23 mm	8393.041	•		•	83930417
	gebogen, doppelbeweglich	8394.041		•	•	83940417
 Metzenbaum Mikroschere mono Ø 5 mm kpl	18 mm	8393.044	•		•	83930447
gebogen, doppelbeweglich						
 Schere mono Ø 5 mm kpl	20 mm	8393.045	•		•	83930457
schlank, gerade, doppelbeweglich						
 Hakenschere mono Ø 5 mm kpl	14 mm	8393.081	•		•	83930817
	gezahnt, einseitig beweglich	8394.081		•	•	83940817
 Metzenbaum Mikroschere mono Ø 5 mm kpl	21 mm	8393243	•		•	83932437
	doppelbeweglich	8394243		•	•	83942437
 Schere mono Ø 5 mm kpl	26 mm	8393246	•		•	83932467
	gebogen und gezahnt doppelbeweglich	8394246		•	•	83942467

* MTL = Maulteillänge bei geschlossenem Maulteil (gerundete Angaben)

HF-Anschlusskabel siehe Blatt BDE116/117





1123| Änderungen vorbehalten. Wir weisen darauf hin, dass nicht jedes Produkt in allen Ländern verfügbar ist. Bitte nehmen Sie die produktbegleitenden Informationen stets zur Kenntnis. Für genaue Informationen wenden Sie sich an Ihren Ansprechpartner oder direkt an die Richard Wolf GmbH.







ERAGON modular

Ø 5,0 MM, ISOLIERT

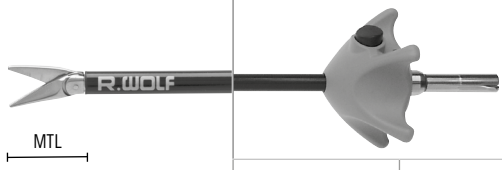
ERAGONMODULAR

4

		Handgriff axial			
ERAGON axial					
Alle Innenteile und Schaftröhre sind ebenfalls mit ERAGON axial kombinierbar.		mit Sperre	ohne Sperre, mit HF-Anschluss	mit Sperre, mit HF-Anschluss	mit Sperre, nicht drehbar
Drehradaufsatz	Artikel-Nr.	83930082	83930083	83930084	83930085
	8988	•	•	•	

Innenteil		Schaftrohr, Ø 5,0 mm, isoliert		Handgriff pistolenförmig		Komplett-Instrument • Innenteil • Schaftrohr • Handgriff
						
	MTL*	Artikel-Nr.	SL 330 mm	SL 450 mm	mit Sperre, ohne HF	ohne Sperre, mit HF, mono
			8393933	8394933	83930072	83930073
Schere mono Ø 5 mm kpl			•			•
	22 mm	8393248				•
fein gezahnt, feine Spitze doppelbeweglich		8394248		•		•
Knotenschieber Ø 5 mm kpl			•			
	17 mm	8393.345				•
mit distaler Aussparung, doppelbeweglich		8394345		•		•
Gastric Band Manipulator Ø 5 mm kpl			•			
	47 mm	8393253				•
90° abwinkelbar mit distalem Langloch		8394253		•		•

* MTL = Maulteillänge bei geschlossenem Maulteil (gerundete Angaben)

HF-Anschlusskabel siehe Blatt BDE116/117

Zubehör für die manuelle und maschinelle Aufbereitung	Artikel-Nr.
	Spüladapter Ø 9 mm, Länge 64 mm 163502

II123|| Änderungen vorbehalten. Wir weisen darauf hin, dass nicht jedes Produkt in allen Ländern verfügbar ist. Bitte nehmen Sie die produktbegleitenden Informationen stets zur Kenntnis. Für genaue Informationen wenden Sie sich an Ihren Ansprechpartner oder direkt an die Richard Wolf GmbH.

ERAGON^{modu} blades

Ø 5,0 MM, ISOLIERT

 Alle Innenteile und Schaftrohre sind ebenfalls mit ERAGONaxial kombinierbar.		Handgriff axial	
		 ohne Sperre, mit HF-Anschluss	
Drehradaufsatz	Artikel-Nr.	83930083	
	8988	•	

Scherenaufsatz	Zugstange Ø 5,0 mm			Schaftrohr isoliert Ø 5,0 mm			Handgriff pistolenförmig	Komplett-Instrument • Innenteil mit Schaftrohr • Handgriff
		für SL 260 mm	für SL 330 mm	für SL 450 mm	SL 240 mm	SL 310 mm		
							 ohne Sperre, drehbar mit HF-Anschluss	
Artikel-Nr.	8392934	8393934	8394934	8392935	8393935	8394935	83930073	Artikel-Nr.
Metzenbaum Scherenaufsatz mono	•			•			•	83920407
	4393.040	•			•		•	83930407
(VE=10 ST), steril, zum Einmalgebrauch			•			•	•	83940407







HF-Anschlusskabel siehe Blatt BDE116/117

II123|| Änderungen vorbehalten. Wir weisen darauf hin, dass nicht jedes Produkt in allen Ländern verfügbar ist. Bitte nehmen Sie die produktbegleitenden Informationen stets zur Kenntnis. Für genaue Informationen wenden Sie sich an Ihren Ansprechpartner oder direkt an die Richard Wolf GmbH.

ERAGON modular

Ø 10 MM, UNISOLIERT

		Handgriff axial	
ERAGON axial			
Alle Innenteile und Schaftrohre sind ebenfalls mit ERAGONaxial kombinierbar.		mit Sperre, ohne HF-Anschluss	mit Sperre, ohne HF-Anschluss, nicht drehbar
Drehradaufsatz	Artikel-Nr.	83930082	83930085
	8988	.	.









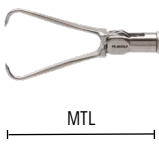

Innenteil		Schaftrohr, Ø 10,0 mm, isoliert		Handgriff pistolenförmig	Komplett-Instrument • Innenteil mit Schaftrohr • Handgriff	
		SL 327 mm	SL 447 mm		mit Sperre, ohne HF	
	MTL*	Artikel-Nr.	8395902	8396902	83930072	Artikel-Nr.
Maryland-Dissektorzange Ø 10 mm kpl	36 mm	8395.225	.	.	.	83952257
doppelbeweglich		8396225	.	.	.	83962257
Dissektorzange Ø 10 mm kpl	35 mm	8395.226	.	.	.	83952268
abgewinkelt, doppelbeweglich		8396226	.	.	.	83962267
Greifzange Ø 10 mm kpl	20 mm	8395.236	.	.	.	83952368
Hechtmaul doppelbeweglich		8396236	.	.	.	83962367
Greifzange Ø 10 mm kpl	49 mm	8395.204	.	.	.	83952048
2/3 krallig einfach beweglich		8396204	.	.	.	83962047

* MTL = Maulteillänge bei geschlossenem Maulteil (gerundete Angaben)

HF-Anschlusskabel siehe Blatt BDE116/117

ERAGON modular





Ø 10 MM, UNISOLIERT

Innenteil			Schaftrohr, Ø 10,0 mm, isoliert			Handgriff pistolenförmig		Komplett-Instrument • Innenteil mit Schaftrohr • Handgriff
								
			SL 327 mm	SL 447 mm	SL 387 mm	mit Sperre, ohne HF		
	MTL*	Artikel-Nr.	8395902	8396902	8397902	83930072	83930082	Artikel-Nr.
	38 mm	8395.489	•			•		83954897
Kralle Greifzange Ø 10 mm kpl doppelbeweglich								
	38 mm	8395490	•			•		83954907
Kralle Greifzange Ø 10 mm kpl mit zusätzlicher Zahnreihe, doppelbeweglich								
	42 mm	8395.187	•			•		83951877
Babcock-Zange Ø 10 mm kpl große distale Greiffläche mit feiner Querverzahnung, doppelbeweglich						•		83961877
	38 mm	8395.214	•			•		83952148
Babcock-Zange Ø 10 mm kpl doppelbeweglich								
	50 mm	8395.234	•			•		83952347
Tellerfazzange Ø 10 mm kpl doppelbeweglich						•		83962347
	31 mm	8395.244	•			•		83952448
Löffelzange Ø 10 mm kpl einfach beweglich								
		8397.655			•		•	83976558
Stapler-Kopf-Greifzange Ø 10 mm kpl 30° abgewinkelt, doppelbeweglich								



* MTL = Maulteillänge bei geschlossenem Maulteil (gerundete Angaben) / HF-Anschlusskabel siehe Blatt BDE116/117

1123|| Änderungen vorbehalten. Wir weisen darauf hin, dass nicht jedes Produkt in allen Ländern verfügbar ist. Bitte nehmen Sie die produktbegleitenden Informationen stets zur Kenntnis. Für genaue Informationen wenden Sie sich an Ihren Ansprechpartner oder direkt an die Richard Wolf GmbH.

ERAGON modular
ZUBEHÖR

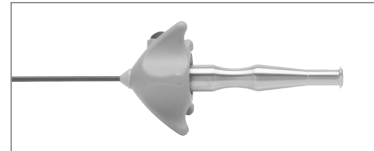
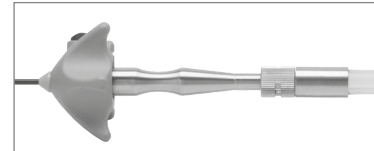

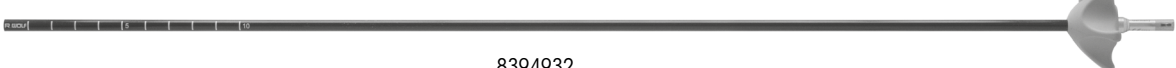
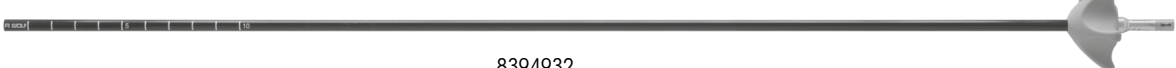
Für isolierte Schafftrohre		Artikel-Nr.
	Für die manuelle und maschinelle Aufbereitung: Spüladapter Ø 9 mm, Länge 64 mm für isolierte Schafftrohre	163502
		



Für unisolierte Schafftrohre		Artikel-Nr.
	Für die manuelle und maschinelle Aufbereitung: Spüladapter Reinigung Ø 9 mm, Länge 64 mm für unisolierte Schafftrohre	163503
		



	8393932	
	8394932	

		Ø	SL	Artikel-Nr.
ERAGONmodular	Schaffrohr isoliert Ø 5 mm SL 330 mm mit distaler cm-Markierung	5 mm	330 mm	8393932
	Schaffrohr isoliert Ø 5 mm SL 450 mm mit distaler cm-Markierung	5 mm	450 mm	8394932

GRIFVARIANTEN FÜR MODULARE SYSTEME



Handgriff pistolenförmig ERAGON ^{modular}	drehbar	mit Sperre	ohne Sperre	mit HF	ohne HF	Artikel-Nr.
	•	•			•	83930072
	•		•	•		83930073
	•	•		•		83930074

Handgriff axial ERAGON ^{axial}	drehbar	mit Sperre	ohne Sperre	mit HF	ohne HF	Artikel-Nr.
	•	•			•	83930082
	•		•	•		83930083
	•	•		•		83930084
		•			•	83930085

Optional zu 83930082 / 83930083 / 83930084:					Artikel-Nr.
		Drehradaufsatz autoklavierbar			8988

Alle ERAGON^{modular} Komponenten sind mit ERAGON^{axial} kompatibel.

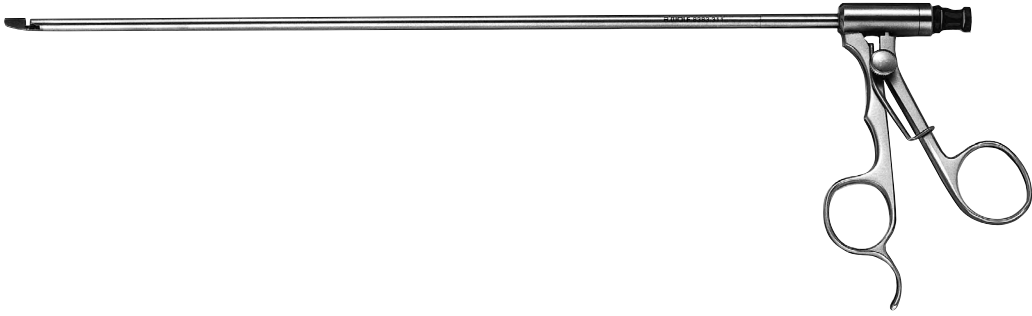
CHOLANGIOGRAFIE-KATHETER-GREIFZANGE 5 MM

				
		Außen-Ø	NL	Artikel-Nr.
	Greifzange Ø 5 mm NL 295 mm	5,0 mm	295 mm	8383.311

- Zum Einbringen eines Cholangiografie-Katheters bis 7 Charr. in den Ductus cysticus.

BIPOLAR-ZANGE 3,5 MM / 5,0 MM

MIT FEDERGRIFF
MODULARES SYSTEM

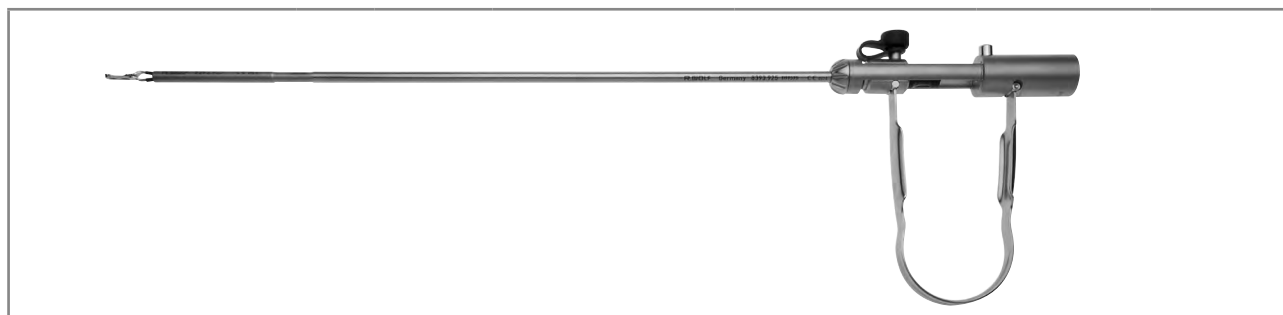

Greifzangen-Innenteil		Außenrohr Ø 3,5mm SL 348mm	Schraubkappe mit Hülse Ø 5,0mm SL107mm	Feder-Handgriff bipo	Komplett- Instrument • Innenteil • Schubhülse • Außenrohr • Federgriff
	39 mm	8391.715	•	•	•
Greifzange Bipo Ø 3,5 mm kpl					8391.742

Kleppinger Greifzangen-Innenteil		Schubhülse SL 319mm	Außenrohr Ø 5mm SL 237mm	Feder-Handgriff bipo	Komplett- Instrument • Innenteil • Schubhülse • Außenrohr • Federgriff
	53 mm	8393.714	•	•	•
Kleppinger Greifzange Bipo Ø 5 mm kpl					8393.741





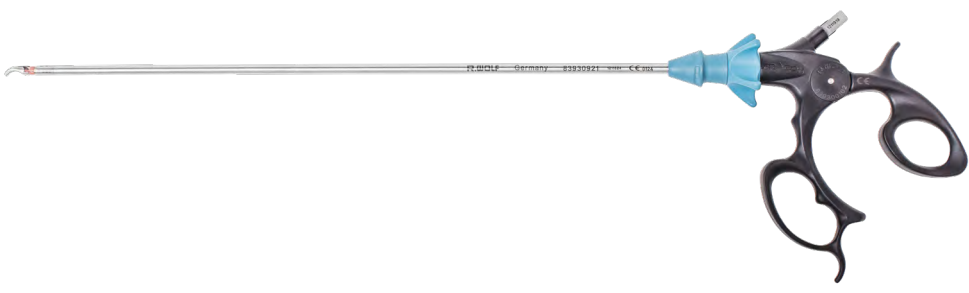

Zubehör	Artikel-Nr.
Gummikappe "RIWO", tiefschwarz	15220.019
Luer-Verschlussskappe	15023.153

* MTL = Maulteillänge bei geschlossenem Maulteil (gerundete Angaben)
Bipolar-Anschlusskabel siehe Blatt BDE118/119

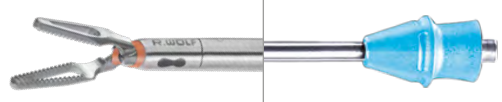
1123|| Änderungen vorbehalten. Wir weisen darauf hin, dass nicht jedes Produkt in allen Ländern verfügbar ist. Bitte nehmen Sie die produktbegleitenden Informationen stets zur Kenntnis. Für genaue Informationen wenden Sie sich an Ihren Ansprechpartner oder direkt an die Richard Wolf GmbH.









ERAGON bipolar
 MODULARE BIPOLAR-INSTRUMENTE, 5,5 MM
 DREHBAR

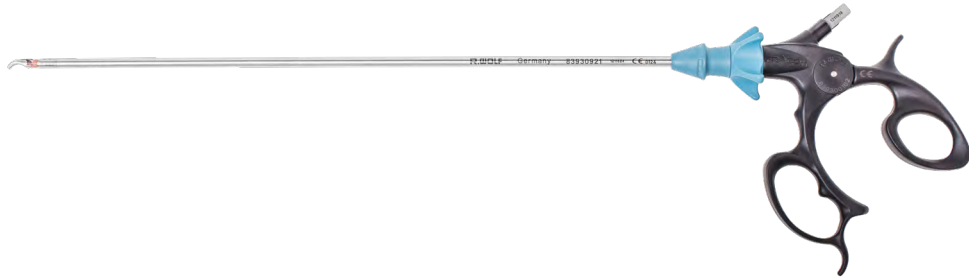

Innenteil			Schaftrohr Ø 5,5 mm		Handgriff pistolenförmig bipo	Komplett-Instrument • Innenteil • Schaftrohr • Handgriff
			SL 320 mm	SL 435 mm	 drehbar	
	MTL*	Artikel-Nr.	83930921	82340024	839300102	Artikel-Nr.
 Greifzange bipo Ø 5,5 mm kpl	21 mm	83930031	•		•	839300312
		839400310		•	•	839400312
 Maryland Dissektor bipo Ø 5,5 mm kpl	23 mm	83930032	•		•	839300322
		839400320		•	•	839400322
 Dolphin Dissektor bipo Ø 5,5 mm kpl	21 mm	83930033	•		•	839300332
		839400330		•	•	839400332
 Greifzange bipo Ø 5,5 mm kpl	23 mm	83930034	•		•	839300342
		839400340		•	•	839400342
 Präparierzange bipo Ø 5,5 mm kpl	19 mm	83930035	•		•	839300352
		839400350		•	•	839400352

* MTL = Maulteillänge bei geschlossenem Maulteil (gerundete Angaben)
 Bipolar-Anschlusskabel siehe Blatt BDE118/119

ERAGON bipolar
MODULARE BIPOLAR-INSTRUMENTE, 5,5 MM,
DREHBAR

						
Innenteil			Schaftrohr Ø 5,5mm		Handgriff pistolenförmig bipo	Komplett-Instrument • Innenteil • Schaftrohr • Handgriff
						
			SL 320 mm	SL 435 mm	drehbar	
	MTL*	Artikel-Nr.	83930921	82340024	839300102	Artikel-Nr.
 Sterilisationszange bipo Ø 5,5 mm kpl nach Hasskamp	19 mm	83930036	•		•	839300362
 Münster-Greifzange bipo Ø 5,5 mm kpl	22 mm	83930037	•		•	839300372
		83930038	•		•	839300382
 Maryland-Dissektor bipo Ø 5,5 mm kpl	15 mm	839400380		•	•	839400382
 Metzenbaum-Schere bipo Ø 5,5 mm kpl	22 mm	83930041	•		•	839300412
		839400410		•	•	839400412

* MTL = Maulteillänge bei geschlossenem Maulteil (gerundete Angaben)
Bipolar-Anschlusskabel siehe Blatt BDE1 18/119

1123|| Änderungen vorbehalten. Wir weisen darauf hin, dass nicht jedes Produkt in allen Ländern verfügbar ist. Bitte nehmen Sie die produktbegleitenden Informationen stets zur Kenntnis. Für genaue Informationen wenden Sie sich an Ihren Ansprechpartner oder direkt an die Richard Wolf GmbH.





ELEKTRODEN 2,0 MM / 3,5 MM

MONOPOLAR



		Außen-Ø	NL	Artikel-Nr.
	Koag-Elektrode mono 5 CH NL 400 mm	1,67 mm	400 mm	823.05
	Koag-Elektrode mono 6 CH NL 400 mm	2,0 mm	400 mm	823.06





		Außen-Ø	NL	Artikel-Nr.
	Haken-Elektrode mono Ø 3,5 mm NL 310mm	3,5 mm	310 mm	8379.452
	Haken-Elektrode mono Ø 3,5 mm NL 240mm mit distal verlängerter Isolation	3,5 mm	240 mm	8785.642
	Nadel-Elektrode mono Ø 3,5 mm NL 310mm	3,5 mm	310 mm	8379.482
	Koag-Elektrode mono Ø 3,5 mm NL 310 mm	3,5 mm	310 mm	8379.462

HF-Anschlusskabel siehe Blatt BDE116/117





ELEKTRODEN 5,0 MM

MONOPOLAR



		Außen-Ø	NL	Artikel-Nr.
	Koag-Elektrode mono Ø 5 mm NL 330 mm	5,0 mm	330 mm	8383.40
	Koag-Elektrode mono Ø 5 mm NL 450 mm	5,0 mm	450 mm	8384.40



		Außen-Ø	NL	Artikel-Nr.
	Haken-Elektrode mono Ø 5 mm NL 340 mm	5,0 mm	340 mm	8383.423
	Haken-Elektrode mono Ø 5 mm NL 420 mm		420 mm	8384.423
	Nadel-Elektrode mono Ø 5 mm NL 340 mm	5,0 mm	340 mm	8383.426
	Spatel-Elektrode mono Ø 5 mm NL 340 mm	5,0 mm	340 mm	8383.428
	Myom-Dissektor mono Ø 5 mm NL 340 mm	5,0 mm	340 mm	8383429

HF-Anschlusskabel siehe Blatt BDE116/117

Alle Änderungen vorbehalten. Wir weisen darauf hin, dass nicht jedes Produkt in allen Ländern verfügbar ist. Bitte nehmen Sie die produktbegleitenden Informationen stets zur Kenntnis. Für genaue Informationen wenden Sie sich an Ihren Ansprechpartner oder direkt an die Richard Wolf GmbH.

MULTIFUNKTIONELLES SAUG-SPÜL-SYSTEM

KOMBINATIONSMÖGLICHKEITEN

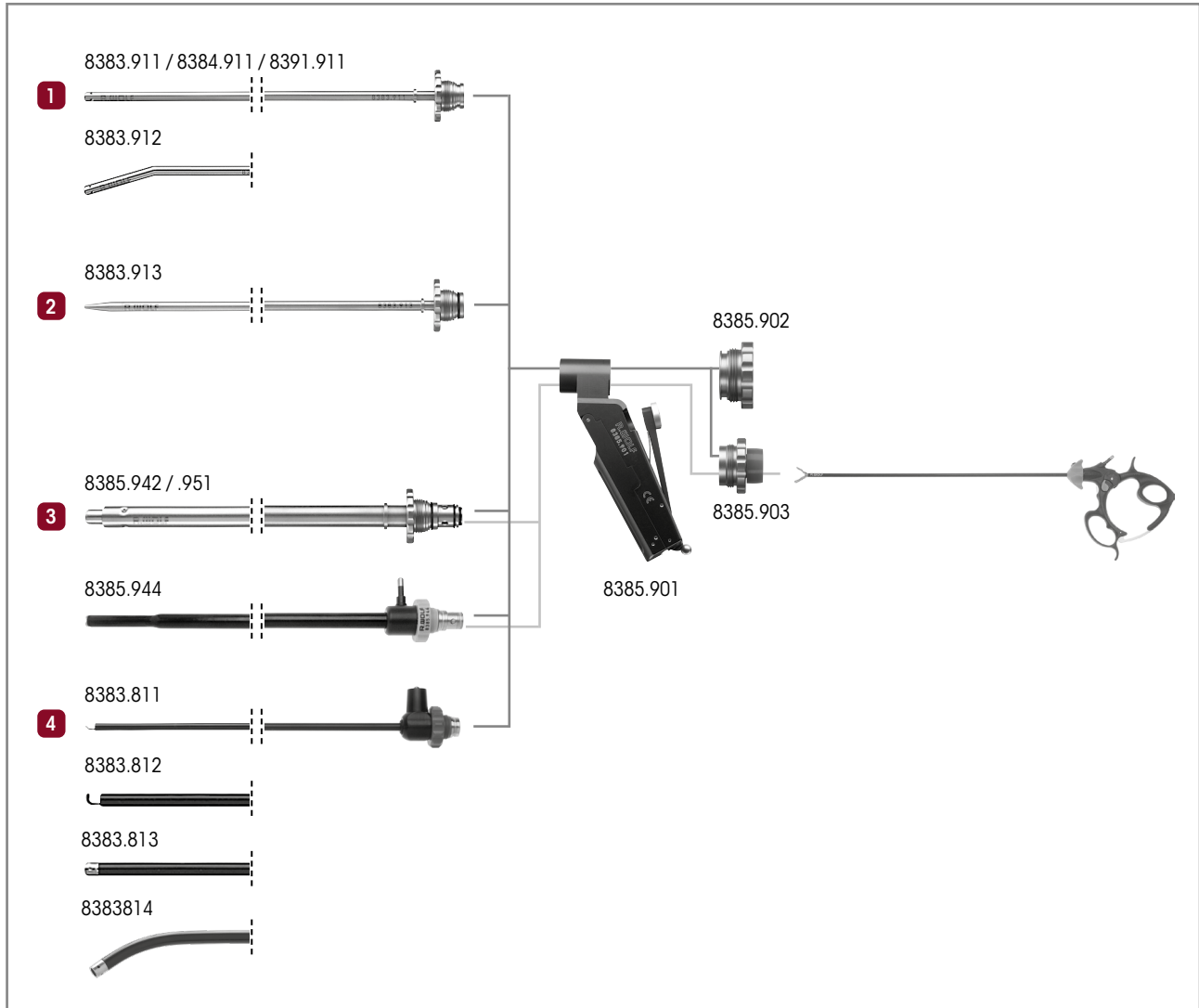

- 1 Saugen oder Spülen:**
- Saug-Spül-Rohr Ø 5 mm NL 310 mm 8383.911
 - Saug-Spül-Rohr Ø 5 mm NL 450 mm 8384.911
 - Saug-Spül-Rohr Ø 3,5 mm NL 300 mm 8391.911
 - Saug-Spül-Rohr gebogen Ø 5 mm NL 310 mm 8383.912
 - hierzu: Verschlusskappe 8385.902

- 2 Stumpfe Aquadisektion:**
- Druck-Spülrohr Ø 5 mm NL 310 mm 8383.913
 - hierzu: Verschlusskappe 8385.902

- 3 Saugen, Spülen und Anwendung von Hilfsinstrumenten Ø 5 mm:**
- Saug-Spül-Rohr Ø 10 mm NL 225 mm 8385.942
 - Saug-Spül-Rohr Ø 10 mm NL 330 mm 8385.951
 - Saug-Spül-Rohr Ø mono 10 mm NL 330 mm, isoliert, mit atraumatischer Präparierspitze 8385.944
 - hierzu: Dichtaufsatz 8385.903

- 4 Präparation von Gewebe mit HF:**
- HF-Saug-Spül-Rohr Ø 5,2 mm NL 317 mm isoliert mit integrierter HF-Spartelsonde 8383.811
 - HF-Saug-Spül-Rohr Ø 5,2 mm NL 317 mm isoliert mit integrierter HF-Haken-Elektrode 8383.812
 - HF-Saug-Spül-Rohr Ø 5,2 mm NL 317 mm isoliert mit integrierter HF-Knopf-Elektrode 8383.813
 - HF-Saug-Spül-Rohr Ø 5,4 mm NL 380 mm gebogen mit distalen Öffnungen, isoliert mit integrierter HF-Knopf-Elektrode 8383.814
 - hierzu: Verschlusskappe 8385.902

MULTIFUNKTIONELLES SAUG-SPÜL-SYSTEM

SAUG-SPÜL-HANDGRIFF

 <p>8385.901</p> <p>AUTOGLAVE 134° C / 273° F</p>	<p>8385.902</p> <p>8385.903</p>
Artikel-Nr.	
<p>Saug-Spül-Handgriff</p>	<p>8385.901</p>
<p>Verschlusskappe</p>	<p>8385.902</p>
<p>Notwendig bei Anwendung von Hilfsinstrumenten Ø 5 mm: Dichtaufsatz mit Durchgang und Membranventil</p>	<p>8385.903</p>
<p>Ersatz Dichtmembrane Ø 17mm gelb, Ø 17 mm, VE=10 ST, für Instrumente von 3 bis 6 mm</p>	<p>89.103</p>

MULTIFUNKTIONELLES SAUG-SPÜL-SYSTEM

SAUG-SPÜLSCHLAUCHSETS - DARSTELLUNG

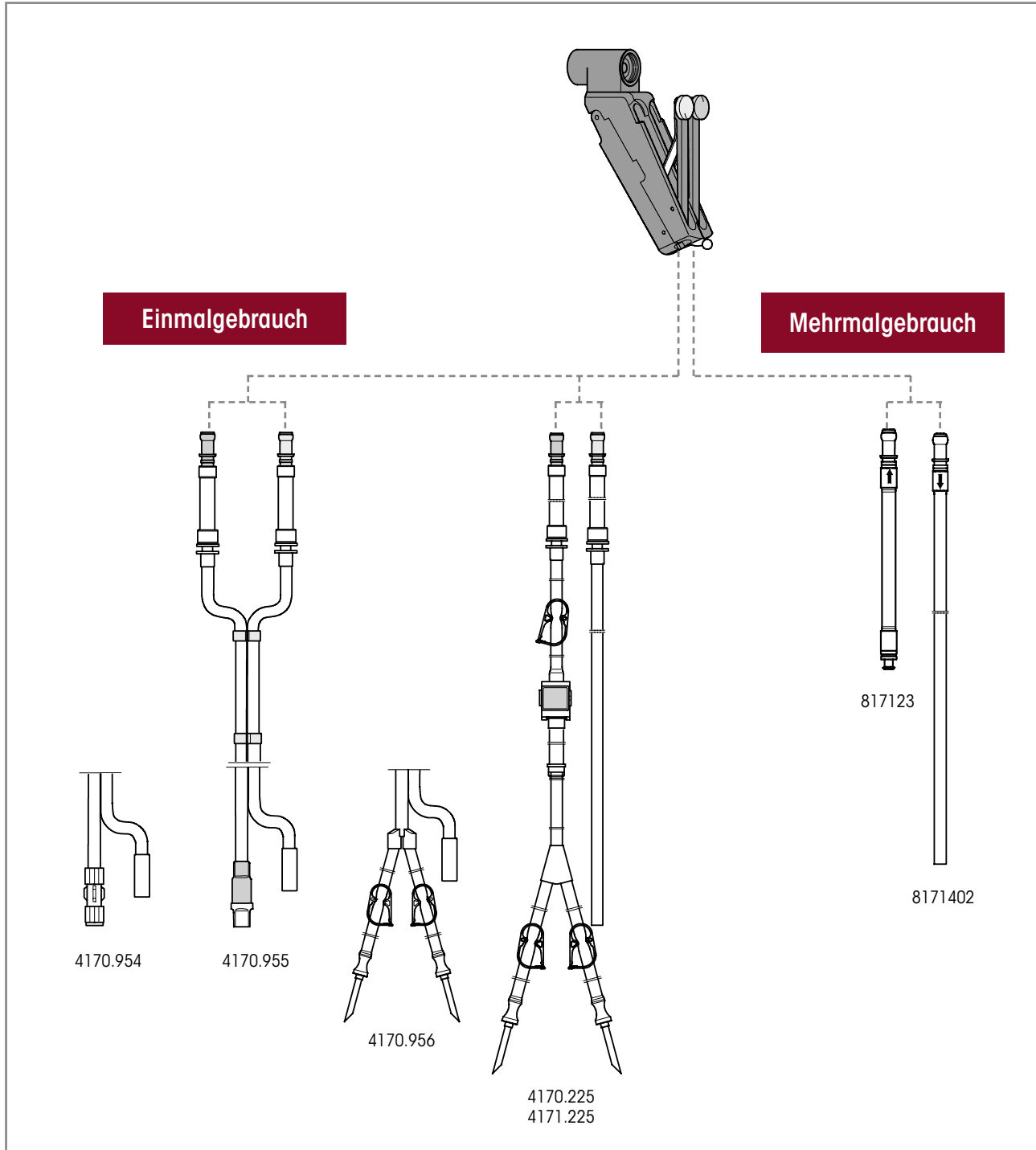

Saug-Spülschlauchsets werden in Verbindung mit dem Saug-Spül-Handgriff 8385.901 und pumpenseitigen Schlauchsystemen sowie entsprechenden Auffang- bzw. Sekretbehältern und/oder Vakuumpumpen (z. B. FLUID CONTROL LAP 2216, LAPARO PUMP 2215) eingesetzt.







MULTIFUNKTIONELLES SAUG-SPÜL-SYSTEM

SAUG-SPÜLSCHLAUCHSETS FÜR SAUG-SPÜL-HANDGRIFF 8385.901

Einmalgebrauch		Artikel-Nr.
Saug-Spülschlauchset L 3m (VE=10 ST), steril	Spülschlauch: Mit Luer-Lock, zum Anschluss an den Spülschlauch eines Saug-Spül-Schlauchsets z.B. Spülschlauch des Endo-Irrigators 2211 Saugschlauch: Zum Anschluss an einen Auffang- bzw. Sekretbehälter und/oder Vakuumpumpe	4170.954
Saug-Spülschlauchset mit Care-Lock L 3m (VE=10 ST), steril	Spülschlauch: Mit CARE-LOCK, zum Anschluss an einen Irrigationsbehälter Saugschlauch: Zum Anschluss an einen Auffang- bzw. Sekretbehälter und/oder Vakuumpumpe	4170.955
Saug-Spülschlauchset m. Anstechdorn L 3m (VE=10 ST), steril	Spülschlauch: Mit 2 Anstechdornen, zum Anschluss an einen Irrigationsbehälter Saugschlauch: Zum Anschluss an einen Auffang- bzw. Sekretbehälter und/oder Vakuumpumpe	4170.956
Saug-Spülschlauchset m. Anstechdorn L 3m (VE=10 ST), steril	Spülschlauch: Mit 2 Anstechdornen, zum Anschluss an Irrigationsbehälter, sowie Laparo Pump 2215 und Fluid Control Lap 2216 Saugschlauch: Zum Anschluss an einen Auffang- bzw. Sekretbehälter und/oder Vakuumpumpe Zusätzlich Gebrauchsanweisung GA-A 167 beachten.	4170.225
Saug-Spülschlauchset L 3 m (VE=10 ST), steril	Spülschlauch: Mit 2 Anstechdornen, zum Anschluss an Irrigationsbehälter, sowie Fluid Control Lap 2216 Saugschlauch: Zum Anschluss an einen Auffang- bzw. Sekretbehälter und/oder Vakuumpumpe Zusätzlich Gebrauchsanweisung GA-A 276 beachten.	4171.225
Sekretbehälter 2,5 L	2,5 Liter	41706566
Schlauchset für Absaugung (2 Anschlüsse)	steriler Einmalartikel, (VE=10 ST) zur Verbindung von Instrumenten mit Auffang-Behälter	T0503-01
Mehrmalgebrauch		Artikel-Nr.
Spülschlauch L 1,2 m	Spülschlauch: Mit Luer-Lock-Anschluss zum Anschluss an den Spülschlauch eines Saug-Spül-Schlauchsets z.B. 8171223 oder 8170.223	817123
Saugschlauch L 3 m	Silikon, für Saug-Spül-Handgriff 8385.901	8171402
Sekretbehälter 2 L	2 Liter, mit Deckel	8170.655
Sekretbehälter 2 L	2 Liter, ohne Deckel	8170.6551

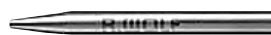



MULTIFUNKTIONELLES SAUG-SPÜL-SYSTEM

SAUG-SPÜLROHRE

		Außen-Ø	NL	Artikel-Nr.
				
	Saug-Spül-Rohr Ø 3,5 mm NI 300 mm	3,5 mm	300 mm	8391.911
	Saug-Spül-Rohr Ø 5 mm NL 310 mm	5,0 mm	310 mm	8383.911
	Saug-Spül-Rohr Ø 5 mm NL 450 mm	5,0 mm	450 mm	8384.911
	Saug-Spül-Rohr gebogen Ø 5 mm NL 310 mm	5,0 mm	310 mm	8383.912
	Druck-Spülrohr Ø 5 mm NL 310 mm	5,0 mm	310 mm	8383.913
zur Anwendung von 5 mm Hilfsinstrumenten				
 Durchlass 5,0 mm	Saug-Spül-Rohr Ø 10 mm NL 225 mm	10,0 mm	225 mm	8385.942
	Saug-Spül-Rohr Ø 10 mm NL 330 mm	10,0 mm	330 mm	8385.951
 isoliert, mit atraumatischer Präparierspitze	Saug-Spül-Rohr mono Ø 10 mm NL 330 mm	10,0 mm	330 mm	8385.944
	notwendig zu 8385.951: Dichtaufsatz mit Durchgang und Membranventil Dichtmembrane Ø 17 mm			8385.903

MULTIFUNKTIONELLES SAUG-SPÜL-SYSTEM







SAUG-SPÜLROHRE

		Außen-Ø	NL	Artikel-Nr.
	isoliert mit integrierter HF-Spartel-sonde	5,2 mm	317 mm	8383.811
	isoliert mit integrierter HF-Haken-sonde	5,2 mm	317 mm	8383.812
	isoliert mit integrierter HF-Knopf-Elektrode	5 mm	317 mm	8383.813
alternativ zum Saug-Spül-Handgriff:				
	Saug-Spül-Ansatz mit wartungsfreiem Zweiwegehahn, für multifunktionales Saug-Spül-System			8583819

Zubehör	Artikel-Nr.
HF-Anschlusskabel	siehe Seite BDE116/117

MULTIFUNKTIONELLES SAUG-SPÜL-SYSTEM

SAUG-SPÜLROHRE

		Außen-Ø	NL	Artikel-Nr.
				
	Saugrohr AD 2,8 mm NL 450 mm	2,8 mm	450 mm	8380.68
	Saug-Spül-Rohr Ø 5 mm NL 310 mm	5,0 mm	310 mm	8383.911
	Saug-Spül-Rohr Ø 5 mm NL 450 mm	5,0 mm	450 mm	8384.911
	Saug-Spül-Rohr gebogen Ø 5 mm NL 310 mm	5,0 mm	310 mm	8383.912
	Druck-Spülrohr Ø 5 mm NL 310 mm	5,0 mm	310 mm	8383.913
zur Anwendung von 5 mm Hilfsinstrumenten				
 Durchlass 5,0 mm	Saug-Spül-Rohr Ø 10 mm NL 225 mm	10,0 mm	225 mm	8385.942
	Saug-Spül-Rohr Ø 10 mm NL 330 mm	10,0 mm	330 mm	8385.951
 isoliert, mit atraumatischer Präparierspitze	Saug-Spül-Rohr mono Ø 10 mm NL 330 mm	10,0 mm	330 mm	8385.944
	notwendig zu 8385.951: Dichtaufsatz mit Durchgang und Membranventil, Dichtmembrane Ø 17 mm			8385.903

ZUBEHÖR

ZUM ABSAUGEN UND SPÜLEN

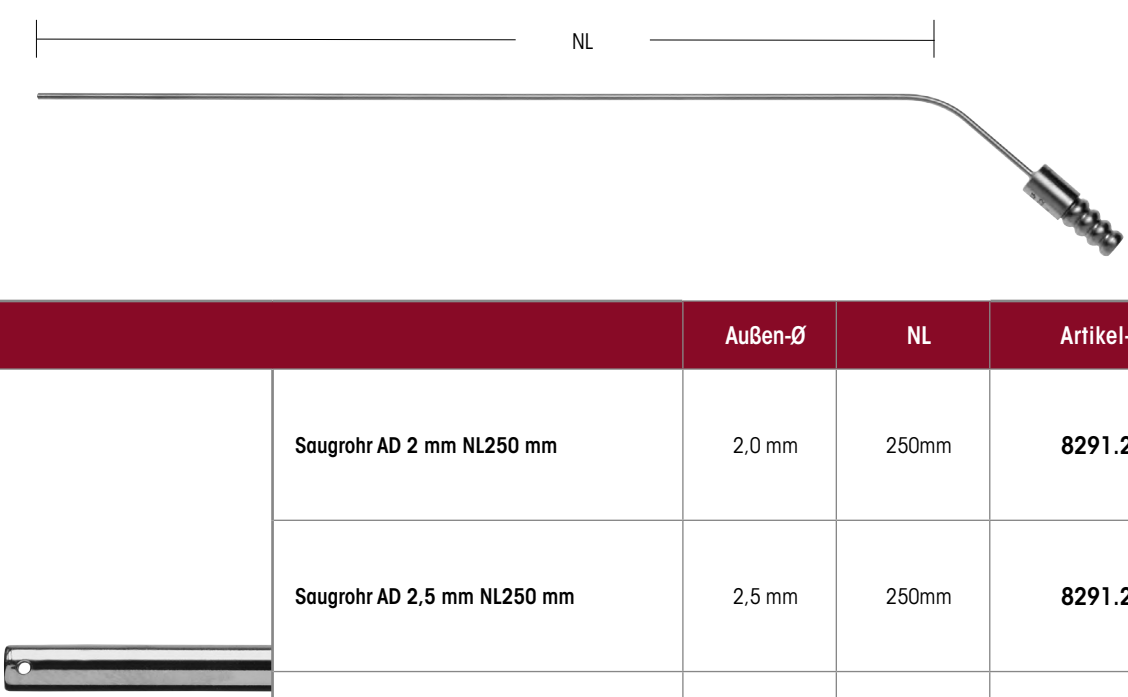

		Außen-Ø	NL	Artikel-Nr.
zentrale, seitliche Öffnungen, starr	Saugrohr AD 2 mm NL250 mm	2,0 mm	250mm	8291.22
	Saugrohr AD 2,5 mm NL250 mm	2,5 mm	250mm	8291.23
	Saugrohr AD 3 mm NL250 mm	3,0 mm	250mm	8291.24
	Saugrohr AD 4 mm NL500 mm	4,0 mm	500 mm	8291.45

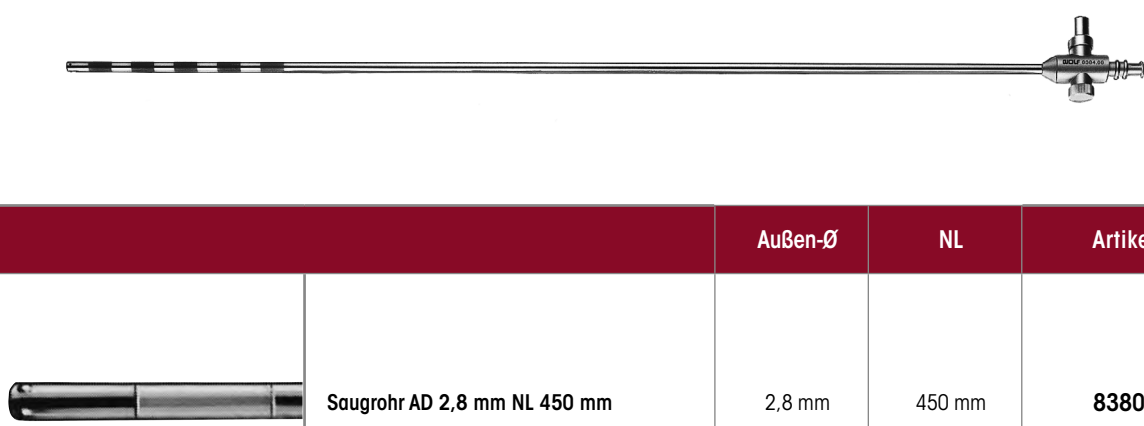

		Außen-Ø	NL	Artikel-Nr.
	Saugrohr AD 2,8 mm NL 450 mm	2,8 mm	450 mm	8380.68

1123|| Änderungen vorbehalten. Wir weisen darauf hin, dass nicht jedes Produkt in allen Ländern verfügbar ist. Bitte nehmen Sie die produktbegleitenden Informationen stets zur Kenntnis. Für genaue Informationen wenden Sie sich an Ihren Ansprechpartner oder direkt an die Richard Wolf GmbH.

ZUBEHÖR

ZUM ABSAUGEN UND SPÜLEN

MULTIFUNKTIONELLES SAUG- SPÜL-SYSTEM



		Außen-Ø	NL	Artikel-Nr.
	Absaugrohr graduiert Ø 5 mm NL 330 mm	5,0 mm	330 mm	8383.68
graduiert, mit 3-mm-Luer-Anschluss				



		Außen-Ø	NL	Artikel-Nr.
	Saug-Spül-Rohr Ø 5 mm NL 300 mm	5,0 mm	300 mm	8383.94
mit Absperrventil				



		Außen-Ø	NL	Artikel-Nr.
	Saug-Spül-Rohr NL 290 mm	5,0 mm	290 mm	8583732
mit wartungsfreiem Zweiwegehahn, Schaftrohr mit distalen Öffnungen, wiederverwendbar	Saug-Spül-Rohr NL 410 mm	5,0 mm	410 mm	8584732

III23|| Änderungen vorbehalten. Wir weisen darauf hin, dass nicht jedes Produkt in allen Ländern verfügbar ist. Bitte nehmen Sie die produktbegleitenden Informationen stets zur Kenntnis. Für genaue Informationen wenden Sie sich an Ihren Ansprechpartner oder direkt an die Richard Wolf GmbH.

ZUBEHÖR / HANDGEBLÄSE ZUM EINMALGEBRAUCH ZUM ABSAUGEN UND SPÜLEN

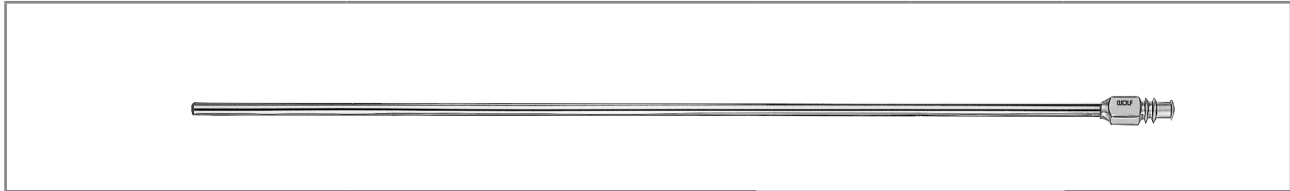

		Außen-Ø	NL	Artikel-Nr.
	Saug-Spül-Rohr Ø 3 mm NL 300 mm	3,0 mm	330 mm	8383.72
mit Luer-Anschluss				

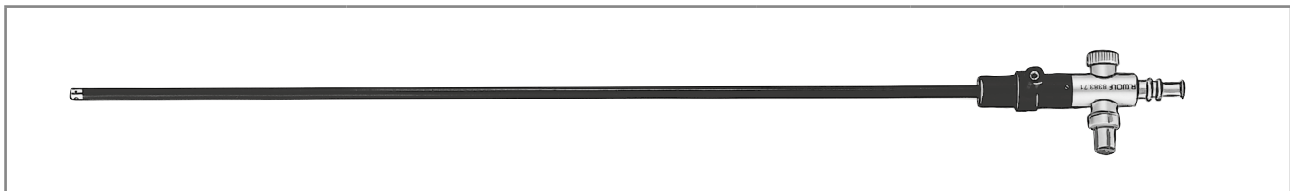



		Außen-Ø	NL	Artikel-Nr.
	Hf Koag-Sauger mono Ø 5 mm NL 315 mm	5,0 mm	315 mm	8383.71
mit Luer-Anschluss und einem Ventil				
	Hf Koag-Sauger mono Ø 5 mm NL 350 mm	5,0 mm	450 mm	8384.71



zur Luftinsufflation		Ø	GL	Artikel-Nr.
	Handgebläse mit Filter zum Einmalgebrauch, steril (VE=5 ST)	49 mm	567 mm	412700

HF-Anschlusskabel siehe Blatt BDE116/117

GEWEBERETRAKTOR 5 MM



		Außen-Ø	NL	Artikel-Nr.
	Gewebetraktor Ø 5 mm NL 320 mm	5,0 mm	320 mm	8383.691

Zubehör	Artikel-Nr.
Luer-Verschlusskappe	887.00

III23|| Änderungen vorbehalten. Wir weisen darauf hin, dass nicht jedes Produkt in allen Ländern verfügbar ist. Bitte nehmen Sie die produktbegleitenden Informationen stets zur Kenntnis. Für genaue Informationen wenden Sie sich an Ihren Ansprechpartner oder direkt an die Richard Wolf GmbH.

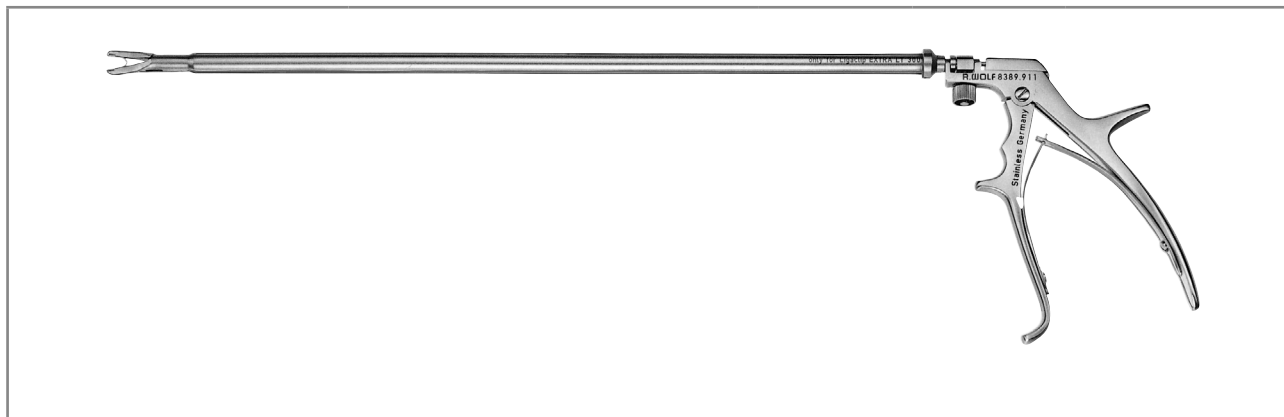
CLIPAPPLIKATOR 10 MM ZUM ABSAUGEN UND SPÜLEN



		Außen-Ø	NL	Artikel-Nr.
	Clipapplikator Ø 10 mm NL 340 mm	10 mm	340 mm	8389.911
hierzu:				Artikel-Nr.
	Einführungshülse 10 mm NL 80 mm mit Dichtungskappe			8389.991
Zur Clipunterbindung mit Ethicon® Ligaclip® EXTRA LT 300				
Ethicon® Ligaclips® (VE=108 ST.)				8389.915

Zubehör	Artikel-Nr.
Dichtungskappe DI 9,5-10,1 mm	89.08

11123|| Änderungen vorbehalten. Wir weisen darauf hin, dass nicht jedes Produkt in allen Ländern verfügbar ist. Bitte nehmen Sie die produktbegleitenden Informationen stets zur Kenntnis. Für genaue Informationen wenden Sie sich an Ihren Ansprechpartner oder direkt an die Richard Wolf GmbH.

ERAGON^{stitch}

DIE ERGONOMISCHE NADELHALTER-GENERATION

Durch individuelle Kombinationsmöglichkeiten von **ERAGONstitch** werden keine Anwenderwünsche offen gelassen. Neue Maßstäbe in puncto Komfort setzen wir durch das Zusammenspiel von Ergonomie, Vielseitigkeit, sowie Modularität und Präzision.

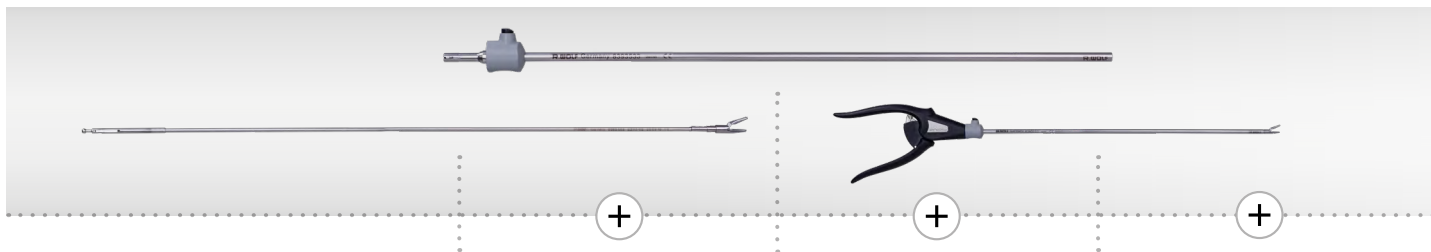

Nutzlänge wählen

Innenteil wählen

Schaftrohr wählen

Handgriff wählen





<p>∅ 5,0 mm</p>	<p>330 mm 450 mm</p>			
<p>∅ 3,5 mm</p>	<p>240 mm 330 mm</p>			

Nadelhalter ERAGONstitch



ERAGON^{stitch}
NADELHALTER Ø 3,5 MM



Nadelhalter-Innenteil			Schaffrohr, Ø 3,5 mm		Nadelhalter-Handgriff		Komplett-Instrument • Innenteil • Schaffrohr • Handgriff
							
			SL 240 mm	SL 330 mm	mit On-Off-Rastfunktion, einseitig beweglich		
					Axial	Abgewinkelt	
	MTL*	Artikel-Nr.	8390533	8391533	8393943	8393944	Artikel-Nr.
	12 mm	8391505	•		•		83915053
			•			•	83915054
gerade mit Hartmetalleinsatz einfach beweglich		8391506		•	•		83915063
				•		•	83915064





* MTL = Maulteillänge bei geschlossenem Maulteil (gerundete Angaben)

Zubehör für die manuelle und maschinelle Aufbereitung		Artikel-Nr.
	Spüladapter Reinigung Ø 9 mm, Länge 64 mm für unisolierte Schaffrohre	163503

III23| Änderungen vorbehalten. Wir weisen darauf hin, dass nicht jedes Produkt in allen Ländern verfügbar ist. Bitte nehmen Sie die produktbegleitenden Informationen stets zur Kenntnis. Für genaue Informationen wenden Sie sich an Ihren Ansprechpartner oder direkt an die Richard Wolf GmbH.

ERAGONSTITCH NADELHALTER





ERAGON *stitch*
NADELHALTER Ø 5,0 MM

Nadelhalter-Innenteil			Schaftrohr, Ø 5,0mm		Nadelhalter-Handgriff		Komplett-Instrument • Innenteil • Schaftrohr • Handgriff	
								
	MTL*	Artikel-Nr.	8393533	8394533	8393943	8393944	Artikel-Nr.	
	19 mm	8393507	•		•		83935073	
			•			•	83935074	
gerade mit Hartmetalleinsatz einfach beweglich	19 mm	8394507		•	•		83945073	
				•		•	83945074	
	19 mm	8393508	•		•		83935083	
			•			•	83935084	
gerade schmal mit Hartmetalleinsatz einfach beweglich	19 mm	8394508		•	•		83945083	
				•		•	83945084	
Nadelhalter-Innenteil Ø 5 mm kpl	19 mm	8393509	•		•		83935093	
			•			•	83935094	
gerade, mit Aufrichtfunktion einfach beweglich	19 mm	8394509		•	•		83945093	
				•		•	83945094	

* MTL = Maulteillänge bei geschlossenem Maulteil (gerundete Angaben)

Zubehör für die manuelle und maschinelle Aufbereitung		Artikel-Nr.
	Spüladapter Reinigung Ø 9 mm, Länge 64 mm für unisolierte Schaftrohre	163503

ERAGON *stitch*
NADELHALTER Ø 5,0 MM

Nadelhalter-Innenteil			Schaftrohr, Ø 5,0mm		Nadelhalter-Handgriff		Komplett-Instrument • Innenteil • Schaftrohr • Handgriff
							
			SL 330 mm	SL 450 mm	mit On-Off-Rastfunktion, einseitig beweglich		
					Axial	Abgewinkelt	
	MTL*	Artikel-Nr.	8393533	8394533	8393943	8393944	Artikel-Nr.
	19 mm	Nadelhalter Ø 5 mm kpl	•		•		83935183
			•			•	83935184
rechts gebogen mit Hartmetalleinsatz einfach beweglich	19 mm	8394518		•	•		83945183
				•		•	83945184
	19 mm	Nadelhalter Ø 5 mm kpl	•		•		83935193
			•			•	83935194
links gebogen mit Hartmetalleinsatz einfach beweglich	19 mm	8394519		•	•		83945193
				•		•	83945194











III23|| Änderungen vorbehalten. Wir weisen darauf hin, dass nicht jedes Produkt in allen Ländern verfügbar ist. Bitte nehmen Sie die produktbegleitenden Informationen stets zur Kenntnis. Für genaue Informationen wenden Sie sich an Ihren Ansprechpartner oder direkt an die Richard Wolf GmbH.

Zubehör für die manuelle und maschinelle Aufbereitung		Artikel-Nr.
	Spüladapter Reinigung Ø 9 mm, Länge 64 mm für unisolierte Schaftrohre	163503

NADELHALTER

Ø 3,5 MM / 5 MM

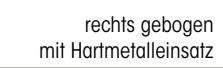
MODULARES SYSTEM

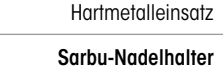
					
Nadelhalter-Innenteil mit Schaft				Nadelhalter-Handgriff axial	Komplett-Instrument • Innenteil • Schaftrohr • Handgriff
					
				einseitig beweglich ausschaltbare Rastsicherung	
	Artikel-Nr.	Ø	SL	8393.941	Artikel-Nr.
	Nadelhalter Ø 3,5 mm kpl				
	8391.504	3,5 mm	340 mm	•	8391.501
	mit Hartmetalleinsatz				
	Nadelhalter Ø 5 mm kpl				
	8393.504	5 mm	340 mm	•	8393.501
	für gerade Nadeln				
	Nadelhalter Ø 5 mm kpl				
	8393.505	5 mm	340 mm	•	8393.502
	Nadelhalter Ø 5 mm kpl				
	8394.505	5 mm	430 mm	•	8394.502
	mit Hartmetalleinsatz				
	Nadelhalter Ø 5 mm kpl				
	8393.514	5 mm	340 mm	•	8393.511
	rechts gebogen				
	mit Hartmetalleinsatz				
	Nadelhalter Ø 5 mm kpl				
	8394.514	5 mm	430 mm	•	8394.511
	links gebogen mit Hartmetalleinsatz				
	Nadelhalter Ø 5 mm kpl				
	8393.515	5 mm	340 mm	•	8393.512
	links gebogen mit Hartmetalleinsatz				
	Sarbu-Nadelhalter Ø 5 mm kpl				
	8393.506	5 mm	340 mm	•	8393.503*
	Sarbu-Nadelhalter Ø 5 mm kpl				
	8394.506	5 mm	430 mm	•	8394.503*

NADELHALTER



11

* mit automatischer Nadelaufstellvorrichtung und Schneidkante

III23| Änderungen vorbehalten. Wir weisen darauf hin, dass nicht jedes Produkt in allen Ländern verfügbar ist. Bitte nehmen Sie die produktbegleitenden Informationen stets zur Kenntnis. Für genaue Informationen wenden Sie sich an Ihren Ansprechpartner oder direkt an die Richard Wolf GmbH.

NADELHALTER-HANDGRIFFE







Nadelhalter-Handgriff axial	nicht drehbar	mit Sperre	ohne HF	Artikel-Nr.
	•	•	•	8393.941



Nadelhalter-Handgriff <small>ERAGON ^{stitch}</small>	axial	abgewinkelt	mit On-Off-Rastfunktion	einseitig beweglich	nicht drehbar	Artikel-Nr.
	•		•	•	•	8393943
		•	•	•	•	8393944

III23|| Änderungen vorbehalten. Wir weisen darauf hin, dass nicht jedes Produkt in allen Ländern verfügbar ist. Bitte nehmen Sie die produktbegleitenden Informationen stets zur Kenntnis. Für genaue Informationen wenden Sie sich an Ihren Ansprechpartner oder direkt an die Richard Wolf GmbH.

ERAGON modular

MODULARER KNOTENSCHIEBER Ø 5,0 MM, ISOLIERT

		Handgriff axial			
					
Alle Innenteile und Schaftrohre sind ebenfalls mit ERAGONaxial kombinierbar.		mit Sperre	ohne Sperre, mit HF-Anschluss	mit Sperre, mit HF-Anschluss	mit Sperre, nicht drehbar
Drehradaufsatz	Artikel-Nr.	83930082	83930083	83930084	83930085
	8988	•	•	•	•

Innenteil		Schaftrohr, Ø 5,0 mm, isoliert		Handgriff	Komplett-Instrument • Innenteil mit Schaftrohr • Handgriff
		SL 330 mm	SL 450 mm		
	MTL*	8393933	8394933	mit Sperre, ohne HF	mit Sperre, ohne HF
	Artikel-Nr.	8393933	8394933	83930072	Artikel-Nr.
Knotenschieber Ø 5 mm kpl	17 mm	8393.345			83933457
	mit distaler Aussparung, doppelbeweglich	8394345			83943457

KNOTENSCHIEBER

11

* MTL = Maulteillänge bei geschlossenem Maulteil (gerundete Angaben)

HF-Anschlusskabel siehe Blatt BDE116/117

1123 | Änderungen vorbehalten. Wir weisen darauf hin, dass nicht jedes Produkt in allen Ländern verfügbar ist. Bitte nehmen Sie die produktbegleitenden Informationen stets zur Kenntnis. Für genaue Informationen wenden Sie sich an Ihren Ansprechpartner oder direkt an die Richard Wolf GmbH.

KNOTENSCHIEBER 5 MM ZUM ENDOSKOPISCHEN NÄHEN



		Außen-Ø	NL	GL	Artikel-Nr.
	Knotenschieber Ø 3,7 mm NL 330 mm	3,7 mm	330 mm	380 mm	8383.55
für intraabdominale Knoten					
	Knotenschieber Ø 3,7 mm NL 330 mm	3,7 mm	330 mm	380 mm	8383.551
für extrakorporale Knoten					





		Außen-Ø	NL	GL	Artikel-Nr.
	Knotenschieber Ø 5 mm NL 330 mm nach Bueß	5,0 mm	330 mm	380 mm	8383.552
mit distaler Einkerbung und lateraler Öffnung zur optimalen Knotenführung, extrem atraumatische Spitze zur Benutzung als Taststab					

1123|| Änderungen vorbehalten. Wir weisen darauf hin, dass nicht jedes Produkt in allen Ländern verfügbar ist. Bitte nehmen Sie die produktbegleitenden Informationen stets zur Kenntnis. Für genaue Informationen wenden Sie sich an Ihren Ansprechpartner oder direkt an die Richard Wolf GmbH.

Endoskopisch kontrolliertes Faszienschluss-System NACH BUSCHE



				Artikel-Nr.
 für die subkutane Fasziennaht	Dichtkonus Ø 10-12 mm			8934.915
	Dichtkonus Ø 12-15 mm			8943.915
	Dichtkonus Ø 15-20 mm			8945.915
		Ø	NL	Artikel-Nr.
 Nadelzange mit aktiver Fadenhaltevorrichtung	Nadelzange Ø 2,45 mm NL 160 mm	2,45 mm	160 mm	8756.201

III23|| Änderungen vorbehalten. Wir weisen darauf hin, dass nicht jedes Produkt in allen Ländern verfügbar ist. Bitte nehmen Sie die produktbegleitenden Informationen stets zur Kenntnis. Für genaue Informationen wenden Sie sich an Ihren Ansprechpartner oder direkt an die Richard Wolf GmbH.

KANÜLEN 3,0 MM / 4,7 MM

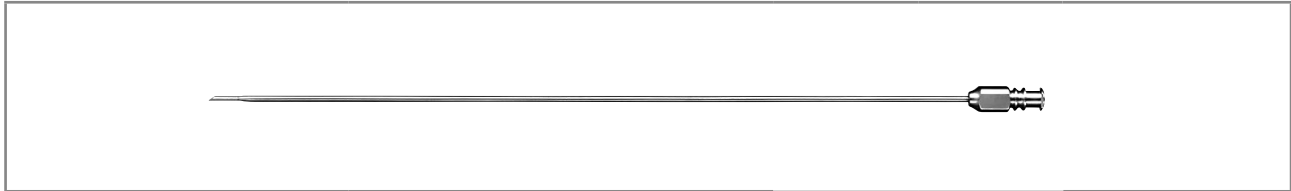

mit Luer-Anschluss		Außen-Ø	NL	Artikel-Nr.
	Kanüle zur Injektion Ø 3 mm NL 340 mm	3,0 mm	340 mm	8379.732
Spitze Ø 1,4mm				

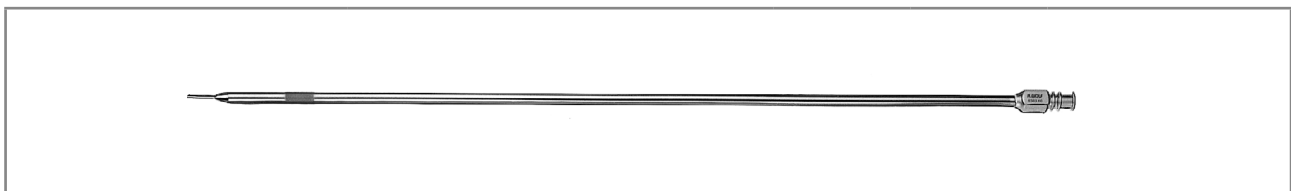

mit 3 mm Luer-Anschluss		Ø	NL	Artikel-Nr.
	Kanüle zur Injektion Ø 4,7 mm NL 350 mm	4,7 mm	350 mm	8383.65
Spitze Ø 1,8 mm				

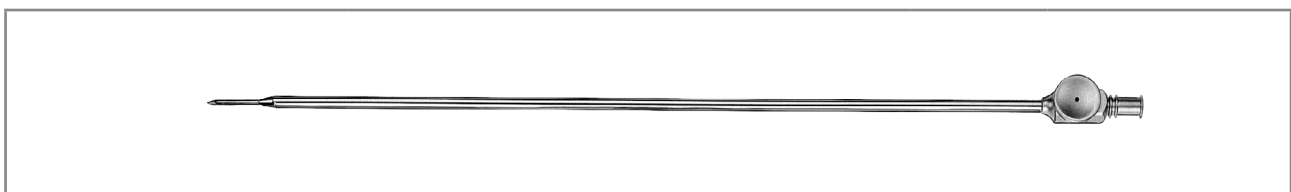



mit Sogsteuerung und 4mm Luer-Anschluss		Ø	NL	Artikel-Nr.
	Kanüle zur Punktion Ø 4,7 mm NL 320 mm	4,7 mm	320 mm	8383.49
Spitze Ø 1,8 mm				

hierzu:		NL	Artikel-Nr.
	Einführungshülse GR 5,5 mm NL 45 mm	45 mm	8383.00
Diese Hülse verhindert eine Beschädigung der Kanülenspitze beim Öffnen des Trokarhülsenzventils.			

III23|| Änderungen vorbehalten. Wir weisen darauf hin, dass nicht jedes Produkt in allen Ländern verfügbar ist. Bitte nehmen Sie die produktbegleitenden Informationen stets zur Kenntnis. Für genaue Informationen wenden Sie sich an Ihren Ansprechpartner oder direkt an die Richard Wolf GmbH.

TASTSTÄBE





		Ø	NL	Artikel-Nr.
	Taststab 3,5 mm NL 250 mm graduier	3,5 mm	250 mm	8379.672



		Ø	NL	Artikel-Nr.
	Taststab Ø 5 mm NL 328 mm graduier	5,0 mm	328 mm	8383.66
	Taststab Ø 5 mm NL 448 mm graduier	5,0 mm	448 mm	8384.66

MYOMBOHRER 5 MM / 10 MM



		Ø	NL	Artikel-Nr.
	Myomdrill Ø 5 mm NL 320 mm	5 mm	320 mm	8383.611
	Myomdrill Ø 10 mm	10 mm	340 mm	8385.301

III23|| Änderungen vorbehalten. Wir weisen darauf hin, dass nicht jedes Produkt in allen Ländern verfügbar ist. Bitte nehmen Sie die produktbegleitenden Informationen stets zur Kenntnis. Für genaue Informationen wenden Sie sich an Ihren Ansprechpartner oder direkt an die Richard Wolf GmbH.

INSUFFLATOR HIGHFLOW 45 BASIC



		Artikel-Nr.
Insufflator 45 BASIC kpl bestehend aus: Insufflator 45 BASIC FR 45l/min (2235001), Insufflations-Schlauchset L 2,5m (8170.101), Hygiene-Filter, steril, zum Einmalgebrauch (VE=10 ST) (4171.111) und Netzkabel 3 m lang (2440.03)		22350011
Zubehör: Schlauchsets zur Insufflation		
Insufflations-Schlauchset L 2,5 m, High-Flow, D = 8 mm, autoklavierbar		8170.232
Insufflations-Schlauchset L 2,5 m, autoklavierbar		8170.101
Insufflationsschlauchset L 2,7 m, mit integriertem Hygienefilter, zum Einmalgebrauch, (VE=10 ST) einzeln steril verpackt		4170.501
Hygiene-Filter, steril, zum Einmalgebrauch (VE= 10 ST) einzeln steril verpackt		4171.111
Zubehör für Gasversorgung		
Verbindungsschlauch CO ₂ 1,5m NIST-NIST		74021038
mit		
Druckminderer CO ₂ Anschl. DIN 477-1	DIN 477-1	74007054
Druckminderer CO ₂ Anschl. DIN EN ISO 407	DIN EN ISO 407	74007055
Druckminderer CO ₂ Anschl. ISO 5145	ISO 5145	74007056
oder		
Verbindungsschlauch CO ₂ 5,0m DIN für zentrale CO ₂ -Gasversorgung (Dräger)		74021039
Verbindungsschlauch CO ₂ 5,0m NF für zentrale CO ₂ -Gasversorgung (Air Liquide)		74021040
Softwaremodule (optional)		
Softwaremodul CAN-BUS CAN-BUS-Schnittstelle für die Integration in CORE		2235101
Softwaremodul BABY-MODE BABY-MODE für den speziellen Einsatz iwn der Pädiatrie		2235102
Softwaremodul VIDEOEINBLENDUNG Videoeinblendung mittels DIALOG über CAN-BUS		2235103

TECHNISCHE DATEN

INSUFFLATOR HIGHFLOW 45 BASIC

Insufflator 45 Basic		2235001
Geräteigenschaften		
Betriebsart	Dauerbetrieb	
Betriebsbedingungen	+10°C bis +40°C, 30% bis 75% rel. Feuchte, Luftdruck 700 hPa bis 1060 hPa	
Lager- und Transportbedingungen	- 20°C bis + 60°C , 10% bis 90% rel. Feuchte Luftdruck 700 hPa bis 1060 hPa	
Stromversorgung		
Netzanschluss + Frequenz	100-240 V~, 50/60 Hz	
Leistungsaufnahme	60 VA	
Stromaufnahme	0,6 - 0,2 A	
Sicherung	T 3,15 AH 250 V	
Regulatorische Standards		
Schutzklasse nach IEC / EN 60601-1 ; (UL 60601-1 / CSA C22.2 No.601.1 - für USA)	I	
Elektromagnetische Verträglichkeit (EMV)	IEC / EN 60601-1-2	
Richtlinie über Medizinprodukte 93/42/EWG	Klasse IIb	
Schutz gegen elektrischen Schlag	Anwendungsteil des Typs CF	
Schutzgrad gegen Eindringen von Flüssigkeit	IP 20 (nicht geschützt)	
Schutzgrad bei Anwendung in Gegenwart von brennbaren Gemischen	Gerät ist nicht explosionsgeschützt (Gerät nicht in zündfähiger Atmosphäre betreiben)	
Abmessungen und Gewichte		
Gewicht	8,9 kg (19,5 lbs)	
Abmessungen (B x H x T)	300 mm x 160 mm x 455 mm	

Relevante Anwendungsparameter	
Insufflationsmedium	med. CO ₂ (Reinheitsgrad > 99,5 %)
Intraabdominalen Druck	3 mmHg bis / to 25 mmHg, (± 2 mmHg) vorwählbar in 1 mmHg - Schritten
Gasflussrate Primärfüllung	1 l/min. (± 50 %)
Gasflussrate High Flow	2 l/min. bis 45 l/min. (± 20 %) vorwählbar in 1 l/min Schritten
Verbrauchsanzeige	0 l bis 9999 l (± 20 %)

INSUFFLATOR HIGHFLOW 45 EVAC MIT RAUCHGASABSAUGUNG



		Artikel-Nr.
Insufflator 45 EVAC kpl bestehend aus: Insufflator 45 EVAC FR 45l/min (2235011), Insufflations-Schlauchset L 2,5 m (8170.101), Hygiene-Filter, steril, zum Einmalgebrauch (VE=10 ST) (4171.111), Insufflationsschlauchset L 2,7 m mit integriertem Hygienefilter, steril, zum Einmalgebrauch, (VE=10 ST) (4170.501) Rauchgasabsaugungsschlauchset L 2,7 m, steril, zum Einmalgebrauch (VE=10 ST) (4170503) Fußschalter 1 Pedal (20301031) und Netzkabel 3 m lang (2440.03)		22350111
Zubehör: Schlauchsets zur Insufflation		
Rauchgasabsaugungsschlauchset L 2,7m, steril, zum Einmalgebrauch (VE=10 ST)		4170503
Zubehör für Gasversorgung		
Verbindungsschlauch CO₂ 1,5m NIST-NIST		74021038
mit		
Druckminderer CO₂ Anschl. DIN 477-1	DIN 477-1	74007054
Druckminderer CO₂ Anschl. DIN EN ISO 407	DIN EN ISO 407	74007055
Druckminderer CO₂ Anschl. ISO 5145	ISO 5145	74007056
oder		
Verbindungsschlauch CO₂ 5,0m DIN für zentrale CO₂-Gasversorgung (Dräger)		74021039
Verbindungsschlauch CO₂ 5,0m NF für zentrale CO₂-Gasversorgung (Air Liquide)		74021040
Softwaremodule (optional)		
Softwaremodul CAN-BUS CAN-BUS-Schnittstelle für die Integration in CORE		2235101
Softwaremodul BABY-MODE BABY-MODE für den speziellen Einsatz in der Pädiatrie		2235102
Softwaremodul VIDEOEINBLENDUNG Videoeinblendung mittels DIALOG über CAN-BUS		2235103

TECHNISCHE DATEN

INSUFFLATOR HIGHFLOW 45 EVAC

Insufflator 45 EVAC		2235011
Geräteigenschaften		
Betriebsart	Dauerbetrieb	
Betriebsbedingungen	+10°C bis +40°C, 30% bis 75% rel. Feuchte, Luftdruck 700 hPa bis 1060 hPa	
Lager- und Transportbedingungen	- 20°C bis + 60°C , 10% bis 90% rel. Feuchte Luftdruck 700 hPa bis 1060 hPa	
Stromversorgung		
Netzanschluss + Frequenz	100-240 V~, 50/60 Hz	
Leistungsaufnahme	60 VA	
Stromaufnahme	0,6 - 0,2 A	
Sicherung	T 3,15 AH 250 V	
Regulatorische Standards		
Schutzklasse nach IEC / EN 60601-1 ; (UL 60601-1 / CSA C22.2 No.601.1 - für USA)	I	
Elektromagnetische Verträglichkeit (EMV)	IEC / EN 60601-1-2	
Richtlinie über Medizinprodukte 93/42/EWG	Klasse IIb	
Schutz gegen elektrischen Schlag	Anwendungsteil des Typs CF	
Schutzgrad gegen Eindringen von Flüssigkeit	IP 20 (nicht geschützt)	
Schutzgrad bei Anwendung in Gegenwart von brennbaren Gemischen	Gerät ist nicht explosionsgeschützt (Gerät nicht in zündfähiger Atmosphäre betreiben)	
Abmessungen und Gewichte		
Gewicht	8,9 kg (19,5 lbs)	
Abmessungen (B x H x T)	300 mm x 160 mm x 455 mm	

Relevante Anwendungsparameter	
Insufflationsmedium	med. CO ₂ (Reinheitsgrad > 99,5 %)
Intraabdominalen Druck	3 mmHg bis / to 25 mmHg, (± 2 mmHg) vorwählbar in 1 mmHg - Schritten
Gasflussrate Primärfüllung	1 l/min. (± 50 %)
Gasflussrate High Flow	2 l/min. bis 45 l/min. (± 20 %) vorwählbar in 1 l/min Schritten
Verbrauchsanzeige	0 l bis 9999 l (± 20 %)

INSUFFLATOR HIGHFLOW 45 HEAT MIT GASERWÄRMUNG



		Artikel-Nr.
Insufflator 45 HEAT kpl bestehend aus: Insufflator 45 HEAT FR 45L/min (2235021), Insufflationsschlauch für 2235021/031 L 3 m (8170202) Hygiene-Filter, steril, zum Einmalgebrauch (VE=10 ST) (4171.111) und Netzkabel 3 m lang (2440.03)		22350211
Zubehör: Schlauchsets zur Insufflation		
Insufflationsschlauchset L 3m Highflow, mit Heizspirale und integriertem Hygienefilter, steril, zum Einmalgebrauch, (VE=10 ST) einzeln steril verpackt		4170502
Insufflationsschlauch für 2235021/031 L 3m Highflow, mit Heizspirale, autoklavierbar, 3,0 m Mit dem wiederverwendbaren Schlauch sind bis zu 100 Anwendungen möglich.		8170202
Hygiene-Filter , steril, zum Einmalgebrauch (VE=10 ST) einzeln steril verpackt		4171.111
Zubehör für Gasversorgung		
Verbindungsschlauch CO₂ 1,5m NIST-NIST		74021038
mit		
Druckminderer CO₂ Anschl. DIN 477-1	DIN 477-1	74007054
Druckminderer CO₂ Anschl. DIN EN ISO 407	DIN EN ISO 407	74007055
Druckminderer CO₂ Anschl. ISO 5145	ISO 5145	74007056
oder		
Verbindungsschlauch CO₂ 5,0m DIN für zentrale CO ₂ -Gasversorgung (Dräger)		74021039
Verbindungsschlauch CO₂ 5,0m NF für zentrale CO ₂ -Gasversorgung (Air Liquide)		74021040
Softwaremodule (optional)		
Softwaremodul CAN-BUS CAN-BUS-Schnittstelle für die Integration in CORE		2235101
Softwaremodul BABY-MODE BABY-MODE für den speziellen Einsatz in der Pädiatrie		2235102
Softwaremodul VIDEOEINBLENDUNG Videoeinblendung mittels DIALOG über CAN-BUS		2235103

TECHNISCHE DATEN

INSUFFLATOR HIGHFLOW 45 HEAT

Insufflator 45 HEAT		2235021
Geräteigenschaften		
Betriebsart	Dauerbetrieb	
Betriebsbedingungen	+10°C bis +40°C, 30% bis 75% rel. Feuchte, Luftdruck 700 hPa bis 1060 hPa	
Lager- und Transportbedingungen	- 20°C bis + 60°C , 10% bis 90% rel. Feuchte Luftdruck 700 hPa bis 1060 hPa	
Stromversorgung		
Netzanschluss + Frequenz	100-127 / 220-240 V~, 50/60 Hz	
Leistungsaufnahme	80 VA	
Stromaufnahme	0,8 - 0,3 A	
Sicherung	T 3,15 AH 250 V	
Regulatorische Standards		
Schutzklasse nach IEC / EN 60601-1 ; (UL 60601-1 / CSA C22.2 No.601.1 - für USA)	I	
Elektromagnetische Verträglichkeit (EMV)	IEC / EN 60601-1-2	
Richtlinie über Medizinprodukte 93/42/EWG	Klasse IIb	
Schutz gegen elektrischen Schlag	Anwendungsteil des Typs CF	
Schutzgrad gegen Eindringen von Flüssigkeit	IP 20 (nicht geschützt)	
Schutzgrad bei Anwendung in Gegenwart von brennbaren Gemischen	Gerät ist nicht explosionsgeschützt (Gerät nicht in zündfähiger Atmosphäre betreiben)	
Abmessungen und Gewichte		
Gewicht	11,0 kg (23,3 lbs)	
Abmessungen (B x H x T)	300 mm x 160 mm x 455 mm	
Relevante Anwendungsparameter		
Insufflationsmedium	med. CO ₂ (Reinheitsgrad > 99,5 %)	
Intraabdominalen Druck	3 mmHg bis / to 25 mmHg, (± 2 mmHg) vorwählbar in 1 mmHg - Schritten	
Gasflussrate Primärfüllung	1 l/min. (± 50 %)	
Gasflussrate High Flow	2 l/min. bis 45 l/min. (± 20 %) vorwählbar in 1 l/min Schritten	
Verbrauchsanzeige	0 l bis 9999 l (± 20 %)	

INSUFFLATOR HIGHFLOW 45 EVAC + HEAT

MIT RAUCHGASABSAUGUNG UND GASERWÄRMUNG



		Artikel-Nr.
Insufflator 45 EVAC + HEAT kpl bestehend aus: Insufflator 45 EVAC + HEAT FR 45L/min(2235031), Insufflationsschlauch für 2235021/031 L 3 m (8170202), Insufflationsschlauchset L 3m, steril, zum Einmalgebrauch, (VE=10 ST) (4170.502), Hygiene-Filter, steril, zum Einmalgebrauch (VE=10 ST) (4171.111), Rauchgasabsaugungsschlauchset L 2,7 m, steril, zum Einmalgebrauch (VE=10 ST) (4170503) Fußschalter 1 Pedal (20301031) und Netzkabel 3 m lang (2440.03)		22350311
Zubehör: Schlauchsets zur Insufflation		
Insufflationsschlauchset L 3m Highflow , mit Heizspirale und integriertem Hygienefilter, steril, zum Einmalgebrauch, (VE=10 ST) einzeln steril verpackt		4170502
Insufflationsschlauch für 2235021/031 L 3m Highflow , mit Heizspirale, autoklavierbar, 3,0 m Mit dem wiederverwendbaren Schlauch sind bis zu 100 Anwendungen möglich.		8170202
Hygiene-Filter , steril, zum Einmalgebrauch (VE=10 ST) einzeln steril verpackt		4171.111
Rauchgasabsaugungsschlauchset L 2,7m , steril, zum Einmalgebrauch (VE=10 ST)		4170503
Zubehör für Gasversorgung		
Verbindungsschlauch CO₂ 1,5m NIST-NIST		74021038
mit		
Druckminderer CO₂ Anschl. DIN 477-1	DIN 477-1	74007054
Druckminderer CO₂ Anschl. DIN EN ISO 407	DIN EN ISO 407	74007055
Druckminderer CO₂ Anschl. ISO 5145	ISO 5145	74007056
oder		
Verbindungsschlauch CO₂ 5,0m DIN für zentrale CO ₂ -Gasversorgung (Dräger)		74021039
Verbindungsschlauch CO₂ 5,0m NF für zentrale CO ₂ -Gasversorgung (Air Liquide)		74021040
Softwaremodule (optional)		
Softwaremodul CAN-BUS CAN-BUS-Schnittstelle für die Integration in CORE		2235101
Softwaremodul BABY-MODE BABY-MODE für den speziellen Einsatz in der Pädiatrie		2235102
Softwaremodul VIDEOEINBLENDUNG Videoeinblendung mittels DIALOG über CAN-BUS		2235103

TECHNISCHE DATEN

INSUFFLATOR HIGHFLOW 45 EVAC + HEAT

Insufflator 45 EVAC + HEAT		2235031
Geräteigenschaften		
Betriebsart	Dauerbetrieb	
Betriebsbedingungen	+10°C bis +40°C, 30% bis 75% rel. Feuchte, Luftdruck 700 hPa bis 1060 hPa	
Lager- und Transportbedingungen	- 20°C bis + 60°C , 10% bis 90% rel. Feuchte Luftdruck 700 hPa bis 1060 hPa	
Stromversorgung		
Netzanschluss + Frequenz	100-127 / 220-240 V~, 50/60 Hz	
Leistungsaufnahme	80 VA	
Stromaufnahme	0,8 - 0,3 A	
Sicherung	T 3,15 AH 250 V	
Regulatorische Standards		
Schutzklasse nach IEC / EN 60601-1 ; (UL 60601-1 / CSA C22.2 No.601.1 - für USA)	I	
Elektromagnetische Verträglichkeit (EMV)	IEC / EN 60601-1-2	
Richtlinie über Medizinprodukte 93/42/EWG	Klasse IIb	
Schutz gegen elektrischen Schlag	Anwendungsteil des Typs CF	
Schutzgrad gegen Eindringen von Flüssigkeit	IP 20 (nicht geschützt)	
Schutzgrad bei Anwendung in Gegenwart von brennbaren Gemischen	Gerät ist nicht explosionsgeschützt (Gerät nicht in zündfähiger Atmosphäre betreiben)	
Abmessungen und Gewichte		
Gewicht	11,0 kg (23,3 lbs)	
Abmessungen (B x H x T)	300 x 160 x 455 mm	

Relevante Anwendungsparameter	
Insufflationsmedium	med. CO ₂ (Reinheitsgrad > 99,5 %)
Intraabdominalen Druck	3 mmHg bis / to 25 mmHg, (± 2 mmHg) vorwählbar in 1 mmHg - Schritten
Gasflussrate Primärfüllung	1 l/min. (± 50 %)
Gasflussrate High Flow	2 l/min. bis 45 l/min. (± 20 %) vorwählbar in 1 l/min Schritten
Verbrauchsanzeige	0 l bis 9999 l (± 20 %)

LAPARO - CO₂ - PNEU 2233



		Artikel-Nr.
Laparo-Co₂-Pneu kpl bestehend aus: LAPARO-CO2-PNEU 2233 FR 20L/MIN (2233.001) Insufflations-Schlauchset L 2,5 m (8170.101), Hygiene-Filter, steril, zum Einmalgebrauch (VE=10 ST) (4171.111), und Netzkabel 3 m lang (2440.03)		22330011
Zubehör: Schlauchsets zur Insufflation		
Insufflationsschlauchset L 2,7 m mit integriertem Hygienefilter, steril, zum Einmalgebrauch, (VE=10 ST) einzeln steril verpackt		4170.501
Zubehör für Gasversorgung		
Verbindungsschlauch CO₂, 1,5m NIST-NIST		74021038
mit		
Druckminderer CO₂ Anschl. DIN 477-1	DIN 477-1	74007054
Druckminderer CO₂ Anschl. DIN EN ISO 407	DIN EN ISO 407	74007055
Druckminderer CO₂ Anschl. ISO 5145	ISO 5145	74007056
oder		
Verbindungsschlauch CO₂ 5,0m DIN für zentrale CO₂-Gasversorgung (Dräger)		74021039
Verbindungsschlauch CO₂ 5,0m NF für zentrale CO₂-Gasversorgung (Air Liquide)		74021040



TECHNISCHE DATEN

LAPARO - CO₂ - PNEU 2233

Laparo-Co ₂ -Pneu 2233		2233.001
Geräteigenschaften		
Betriebsart	Dauerbetrieb	
Betriebsbedingungen	+10°C bis +40°C, 30% bis 75% rel. Feuchte, Luftdruck 700 hPa bis 1060 hPa	
Lager- und Transportbedingungen	- 20°C bis + 60°C , 10% bis 90% rel. Feuchte Luftdruck 700 hPa bis 1060 hPa	
Stromversorgung		
Netzanschluss + Frequenz	100-230 V~, 50/60 Hz	
Leistungsaufnahme	80 VA	
Stromaufnahme	0,8 A	
Sicherung	T 2 AL 250 V	
Regulatorische Standards		
Schutzklasse nach IEC / EN 60601-1 ; (UL 60601-1 / CSA C22.2 No.601.1 - für USA)	I	
Elektromagnetische Verträglichkeit (EMV)	EN / IEC 60601--1--2	
Richtlinie über Medizinprodukte 93/42/EWG	Klasse IIb	
Schutz gegen elektrischen Schlag	Anwendungsteil des Typs CF	
Schutzgrad gegen Eindringen von Flüssigkeit	IP 20 (nicht geschützt)	
Schutzgrad bei Anwendung in Gegenwart von brennbaren Gemischen	Gerät ist nicht explosionsgeschützt (Gerät nicht in zündfähiger Atmosphäre betreiben)	
Maximaler Saugunterdruck	-60 kPa	
Abmessungen und Gewichte		
Gewicht	9,5 kg	
Abmessungen (B x H x T)	330 mm x 155 mm x 390 mm	

Relevante Anwendungsparameter	
Insufflationsmedium	med. CO ₂ (Reinheitsgrad > 99,5 %)
Intraabdominalen Druck	3 mmHg bis / to 25 mmHg, (± 2 mmHg) vorwählbar in 1 mmHg - Schritten
Gasflussrate Primärfüllung	1 l/min. (± 50 %)
Gasflussrate High Flow	2 l/min. bis 20 l/min. (± 20 %) vorwählbar in 1 l/min Schritten
Verbrauchsanzeige	0 l bis 9999 l (± 20 %)

STERILES RAUCHABZUGSSYSTEM ZUR RAUCHGAS AUSLEITUNG

		
Artikel-Nr.		
<p>Rauchabzugssystem Rauchfilter mit Schlauch (VE=10 ST) einzeln steril verpackt</p>		2200/47BDKBTUA123

FLUID CONTROL 2225

SAUG- UND SPÜLPUMPE



		Artikel-Nr.
FLUID CONTROL 2225 Spülpumpe für Hys/Uro/Lap kpl bestehend aus: Spülpumpe für Hys/Uro/Lap (2225001) und Netzkabel 3 m lang (2440.03)		22250011
hierzu:		
Bilanzierungsmodul für die Hysteroskopie und Endourologie, Fluidmanagement zur Flüssigkeitsbilanzierung in Kombination mit FLUID CONTROL 2225, Fahrständer mit integrierten Wiegezellen und Aufnahme für bis zu 4 Spülflüssigkeitsbeute		2225023

Zubehör		Artikel-Nr.
Fußschalter	verwendbar nur in der Urologie und innerhalb der Indikation TUR / Enukektion, Möglichkeit zur kurzzeitigen Druckerhöhung bei schlechten Sichtverhältnissen ("Flush"-Funktion)	2204901

III23|| Änderungen vorbehalten. Wir weisen darauf hin, dass nicht jedes Produkt in allen Ländern verfügbar ist. Bitte nehmen Sie die produktbegleitenden Informationen stets zur Kenntnis. Für genaue Informationen wenden Sie sich an Ihren Ansprechpartner oder direkt an die Richard Wolf GmbH.

FLUID CONTROL 2225

SAUG-SPÜLSCHLAUCHSETS

Spülung			Artikel-Nr.
Zubehör - wiederverwendbar	Schlauchset mit Anstechdorn	mit Luer-Lock-Anschluss, autoklavierbar, inkl. 10 Ersatzmembranen, wiederverwendbar für 20 Aufbereitungszyklen	8171223
Zubehör - zum Einmalgebrauch	Spülschlauchset mit Anstechdorn L 3m	(VE=10 ST), mit Luer-Lock-Anschluss, steriler Einmalartikel	4171223
	Schlauchset mit CARE-LOCK L 3m	(VE=10 ST), steriler Einmalartikel	4171224
	Saug-Spülschlauchset	(VE=10 ST), mit Anstechdorn, steriler Einmalartikel, PVC	4171225
	Tages-Spülschlauchset	(VE=10 ST), steriler Einmalartikel, PVC	4171226
	Patientenspülschlauchset, steril	(VE=10 ST), mit Luer Lock-Anschluss, steriler Einmalartikel, PVC	4171227
<i>Hinweis: Tagesschlauch und Patientenschlauch nur in Kombination anwendbar. Pro Patient ist ein neuer Patientenschlauch erforderlich – der Tagesschlauch kann für bis zu 20 Patienten verwendet werden.</i>			

Absaugung			Artikel-Nr.
Zubehör - wiederverwendbar	Schlauchset für Vakuum, inkl. Filter	mit integriertem Hygienefilter, VE=10 ST, Nutzungsdauer 30 Tage (konnektiert an Spülpumpe)	2206207
	Spülschlauch	L 1,2m, mit Luer Lock, für Saug-Spül-Handgriff 8385.901 und Schlauchset 8171223 oder 8170.223	817123
	Saugschlauch L 3m	für Saug-Spül-Handgriff 8385.901	8171402
	Sekretbehälter 2L	2 Liter, mit Deckel	8170.655
	Sekretbehälter 2L	2 Liter, ohne Deckel	8170.6551
Zubehör - zum Einmalgebrauch	Sekretbehälter 2,5L	2,5 Liter	41706566
	Sekretbehälter kpl bestehend aus:	Sekretbehälter 2,5 L (41706566) und Sekretbeutel (VE=90 ST) (41706564)	4170657
	Schlauchset für Absaugung (2 Anschlüsse)	steriler Einmalartikel, (VE=10 ST) zur Verbindung von Instrumenten mit Auffang-Behälter	T0503-01
	Abgewinkelte 90°-Steckkupplung	(VE=10 ST) Verbindung des Vakuumschlauchs 2206207 mit den Einweg-Behältersystemen	0771019

FLUID CONTROL 2225

VERKABELUNGSZUBEHÖR

		Artikel-Nr.
Patchkabel, RJ45 SFTP, 0,5 m	Kabellänge 0,5 m	72325378
Patchkabel, RJ45 HRSTM11 1,0 m	Kabellänge 1,0 m	72325429
Patchkabel, RJ45 S/FTP CAT.6 10 m	Kabellänge 10 m	72325434
Plastikkappen für Netzwerkbuchse	(VE=8 ST)	5592105
Netzkabel	Kabellänge 3 m	2440.03

Änderungen vorbehalten. Wir weisen darauf hin, dass nicht jedes Produkt in allen Ländern verfügbar ist. Bitte nehmen Sie die produktbegleitenden Informationen stets zur Kenntnis. Für genaue Informationen wenden Sie sich an Ihren Ansprechpartner oder direkt an die Richard Wolf GmbH.

TECHNISCHE DATEN

FLUID CONTROL 2225

FLUID CONTROL 2225		2225001
Geräteigenschaften		
Betriebsbedingungen	+10°C bis +40°C, 30% bis 75% rel. Feuchte, 70 bis 106 kPa Luftdruck 3000 m max. Einsatzhöhe über NN	
Lager- und Transportbedingungen	- 20°C bis + 60°C , 10% bis 90% rel. Feuchte 70 bis 106 kPa Luftdruck	
Stromversorgung		
Netzanschluss + Frequenz	100-240 V~, 50/60 Hz	
Leistungsaufnahme	100 V / 60 Hz	110 VA
	240 V / 50 Hz	120 VA
Stromaufnahme	100 V / 60 Hz	1,10 A
	240 V / 50 Hz	0,50 A
Sicherung	T 3,15 AH, 250 V	
Regulatorische Standards		
Schutzklasse (I, II)	I	
Elektromagnetische Verträglichkeit (EMV)	EN 60601-1 / IEC 60601-1 EN 60601-1-2 / IEC 60601-1-2	
Richtlinie über Medizinprodukte 93/42/EWG	Klasse IIb	
Gehäuseschutzart (IP-Code)	IP21	
Schutz gegen elektrischen Schlag	Anwendungsteil des Typs BF	
Schutzgrad bei Anwendung in Gegenwart von brennbaren Gemischen	Gerät ist nicht explosionsgeschützt (Gerät nicht in zündfähiger Atmosphäre betreiben)	
Maximaler Saugunterdruck	-60kPa	
Abmessungen und Gewichte		
Gewicht	8,8 kg	
Abmessungen (B x H x T)	300 mm x 157 mm x 436 mm	
Relevante Anwendungsparameter		
Sollfluss-Bereich	Hysteroskopie: 800 ml/min (max. Flow, nicht einstellbar) Endourologie: 10 - 800 ml/min (max. Flow) Laparoskopie: 0,1 - 1,8 l/min (max. Flow)	
Saugleistung	max. 2 l/min	
Ausgangs-Solldruckbereich	Hysteroskopie: 15 - 200 mmHg Endourologie: 15 - 90 mmHg / 20 - 120 cmH2O Laparoskopie: 300 mmHg (fest eingestellt)	
Druck	0-300 mmHg	
Defizit	-9990 bis +9990 ml / 0 bis 99,9 l	

TECHNISCHE DATEN

FLUID CONTROL 2225

Bilanzierungsmodul		2225023
Geräteigenschaften		
Betriebsbedingungen	+10°C bis +40°C, 30% bis 75% rel. Feuchte, 70 bis 106 kPa Luftdruck 3000 m max. Einsatzhöhe über NN	
Lager- und Transportbedingungen	- 20°C bis + 60°C , 10% bis 90% rel. Feuchte 70 bis 106 kPa Luftdruck	
Regulatorische Standards		
Elektromagnetische Verträglichkeit (EMV)	EN 60601-1 / IEC 60601-1 EN 60601-1-2 / IEC 60601-1-2	
Gehäuseschutzart (IP-Code)	IP21	
Maximale Belastung der Behälterwaage	16 kg / 4 Behälter zu jeweils 3 l	
Maximale Belastung der Beutelwaage	23 kg / 4 Beutel zu jeweils 5 l	
Abmessungen und Gewichte		
Gewicht	15,4 kg	
Abmessungen (B x H x T)	618 mm x 1064 mm x 618 mm	

Fußschalter		2204901
Stromversorgung		
Netzanschluss	max. 24 V	
Leistungsaufnahme	max. 0,1 A	
Regulatorische Standards		
Elektromagnetische Verträglichkeit (EMV)	EN 60601-1 / IEC 60601-1	
Gehäuseschutzart (IP-Code)	IPX8	
Stecker	7-poliger Bundsteckverbinder	
Kabellänge	4,5 m	
Abmessungen und Gewichte		
Gewicht	300 g	
Abmessungen (B x H x T)	66 mm x 27 mm x 91 mm	

FLUID CONTROL LAP 2216

	
Artikel-Nr.	
<p>FLUID CONTROL LAP Saug-Spülpumpe kpl bestehend aus: LAP Saug-Spülpumpe (2216001) und Netzkabel 3 m lang (2440.03)</p>	22160011

Zubehör		Artikel-Nr.
Halterung	zum Befestigen für Saugbehälter am Irrigatorständer oder MUT-Wagen	2215.992
Universalhalterung	für FLUID CONTROL LAP an RIWomobil	32114605

LAP SAUG-SPÜLPUMPE 2216

SAUG-SPÜLSCHLAUCHSETS

Spülung			Artikel-Nr.
Zubehör - wiederverwendbar	Schlauchset mit Anstechdorn	mit Luer-Lock-Anschluss, autoklavierbar, inkl. 10 Ersatzmembranen, wiederverwendbar für 20 Aufbereitungszyklen	8171223
Zubehör - zum Einmalgebrauch	Spülschlauchset mit Anstechdorn L 3m	(VE=10 ST), mit Luer-Lock-Anschluss, steriler Einmalartikel	4171223
	Schlauchset mit CARE-LOCK L 3m	(VE=10 ST), steriler Einmalartikel	4171224
	Saug-Spülschlauchset	(VE=10 ST), mit Anstechdorn, steriler Einmalartikel, PVC	4171225
	Tages-Spülschlauchset	(VE=10 ST), steriler Einmalartikel, PVC	4171226
	Patientenspülschlauchset, steril	(VE=10 ST), mit Luer Lock-Anschluss, steriler Einmalartikel, PVC	4171227
<i>Hinweis: Tagesschlauch und Patientenschlauch nur in Kombination anwendbar. Pro Patient ist ein neuer Patientenschlauch erforderlich – der Tagesschlauch kann für bis zu 20 Patienten verwendet werden.</i>			

Absaugung			Artikel-Nr.
Zubehör - wiederverwendbar	Schlauchset für Vakuum, inkl. Filter	mit integriertem Hygienefilter, VE=10 ST, Nutzungsdauer 30 Tage (konnektiert an Spülpumpe)	2206207
	Spülschlauch	L 1,2m, mit Luer Lock, für Saug-Spül-Handgriff 8385.901 und Schlauchset 8171223 oder 8170.223	817123
	Saugschlauch L 3m	für Saug-Spül-Handgriff 8385.901	8171402
	Sekretbehälter 2L	2 Liter, mit Deckel	8170.655
	Sekretbehälter 2L	2 Liter, ohne Deckel	8170.6551
Zubehör - zum Einmalgebrauch	Sekretbehälter 2,5L	2,5 Liter	41706566
	Sekretbehälter kpl bestehend aus:	Sekretbehälter 2,5L (41706566) und Sekretbeutel (VE=90 ST) (41706564)	4170657
	Schlauchset für Absaugung (2 Anschlüsse)	steriler Einmalartikel, (VE=10 ST) zur Verbindung von Instrumenten mit Auffang-Behälter	T0503-01
	Abgewinkelte 90°-Steckkupplung	(VE=10 ST) Verbindung des Vakuumschlauchs 2206207 mit den Einweg-Behältersystemen	0771019

TECHNISCHE DATEN

FLUID CONTROL LAP 2216

LAP Saug-Spülpumpe		2216001
Geräteigenschaften		
Betriebsbedingungen	+10°C bis +40°C, 30% bis 75% rel. Feuchte, Luftdruck 700 hPa bis 1060 hPa 3000 m max. Einsatzhöhe über NN	
Lagerbedingungen	5°C bis + 40°C , 5% bis 90% rel. Feuchte Luftdruck 700 hPa bis 1060 hPa	
Transportbedingungen	- 20°C bis + 60°C , 5% bis 90% rel. Feuchte Luftdruck 700 hPa bis 1060 hPa	
Stromversorgung		
Netzanschluss + Frequenz	100-240 V~, 50/60 Hz	
Leistungsaufnahme	100 V / 60 Hz	65 VA
	240 V / 50 Hz	96 VA
Stromaufnahme	100 V / 60 Hz	0,65 A
	240 V / 50 Hz	0,42 A
Schutzklasse	I	
Elektromagnetische Verträglichkeit (EMV)	IEC 60601-1 / EN 60601-1 IEC 60601-1-2 / EN 60601-1-2	
Richtlinie über Medizinprodukte 93/42/EWG	Klasse IIa	
Schutz gegen elektrischen Schlag	Anwendungsteil des Typs BF	
Schutzgrad gegen Eindringen von Flüssigkeit	IP 41	
Schutzgrad bei Anwendung in Gegenwart von brennbaren Gemischen	Gerät ist nicht explosionsgeschützt (Gerät nicht in zündfähiger Atmosphäre betreiben)	
Abmessungen und Gewichte		
Gewicht	4 kg	
Abmessungen (B x H x T) mit Knebelschraube	140 mm x 210 mm x 295 mm	

Relevante Anwendungsparameter	
Maximale Förderleistung	Spülen: 2,0 l/min (± 10%), Saugen: 2,0 l/min (+0,4/-0,1 l/min)
Maximaler Pumpdruck	400 mm Hg (± 50 mm Hg)
Motorabschaltung	500 mm Hg nach 5 s (± 25 mm Hg)
Saugdruck	zwischen -50 kpa und -60 kpa
Anschlüsse	Potentialausgleich, Vakuumschluss

HF-GENERATOR 2260

core

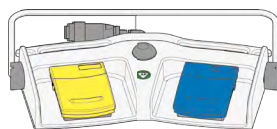

		Artikel-Nr.
HF-Chirurgiegenerator 400 kHz	zum Anschluss von monopolarer und bipolarer Zubehör, internationale Version (BOWA, KLS Martin, Olympus, Karl Storz, Valleylab)	2260001
HF-Chirurgiegenerator 400 kHz	zum Anschluss von monopolarer und bipolarer Zubehör, E-Version (Erbe)	2260002

Notwendiges Zubehör	Kabellänge	Artikel-Nr.
Fußschalter 2 Pedale L 5m mit festem Anschlusskabel, wiederverwendbar 		2260021
Neutralelektrode zur Verwendung mit Hochfrequenzchirurgie-Gerät, Folienbeutel mit 5 Neutralelektroden, (VE=50 ST)		1280H
HF-Neutral-Elektroden-Kabel mono L 4,5 m	4,5 m	2260031
Netzkabel	3,0 m	2440.03
HF-Anschlusskabel bipo L 3 m	3,0 m	8108233
HF-Anschlusskabel bipo L 5 m	5,0 m	8108253

III23 | Änderungen vorbehalten. Wir weisen darauf hin, dass nicht jedes Produkt in allen Ländern verfügbar ist. Bitte nehmen Sie die produktbegleitenden Informationen stets zur Kenntnis. Für genaue Informationen wenden Sie sich an Ihren Ansprechpartner oder direkt an die Richard Wolf GmbH.

HF-GENERATOR 2260

TECHNISCHE DATEN

HF-Chirurgiegenerator 400kHz		2260001 / 2260002
Geräteigenschaften		
Art der Steuerelemente an der Gehäusefront		Touchpanel
Ausgangsleistung	max. Schneideleistung	400 W
	max. Koagulationsleistung	350 W
Leckströme NF und HF		gemäß DIN EN 60601-1 und DIN EN 60601-2-2
Signalpegel		HF Anzeige 55 dB(A); einstellbar 45 – 60 dB(A) Alarm 65 dB(A)
Betriebsbedingungen		+10°C bis +40°C, 30% bis 75% rel. Feuchte, 700 hPa bis 1060 hPa Luftdruck
Lager- und Transportbedingungen		- 20°C bis + 60°C, 10% bis 90% rel. Feuchte, 700 hPa bis 1060 hPa Luftdruck
Stromversorgung		
Netzanschluss + Frequenz		100-240 V~, 50/60 Hz
Leistungsaufnahme	ohne HF-Abgabe	45 VA
	bei max. Ausgangsleistung	650 VA
Stromaufnahme		max. 6,3 A
Sicherung		T 6,3 AH 250 V
Regulatorische Standards		
Schutzklasse nach EN / IEC 60601-1; (UL 2601-1 / CSA C22.2 No.601.1 - für USA)		I
Elektromagnetische Verträglichkeit (EMV)		EN/IEC 60601-1-2
Richtlinie über Medizinprodukte 93/42/EWG		Klasse IIb
Schutzgrad gegen Eindringen von Flüssigkeit (DIN EN/IEC 60529)		IPX0
Schutzgrad gegen Eindringen von festen Stoffen		IP2X
Betriebsart (Einschaltdauer ED)		Intermittierend INT 10 s/30 s entsprechend 25 % ED
Schutz gegen elektrischen Schlag		Anwendungsteil des Typs CF, defibrillationsfest
Schutzgrad bei Anwendung in Gegenwart von brennbaren Gemischen		Gerät ist nicht explosionsgeschützt (Gerät nicht in zündfähiger Atmosphäre betreiben)
Abmessungen und Gewichte		
Gewicht		10,2 kg (22,4 lbs)
Abmessungen (B x H x T)		300 x 159 x 419 mm

HF-ANSCHLUSSKABEL MONO 815xxx

Anschluss Instrument	Anschluss Gerät		Artikel-Nr.
WOLF Resektoskope 	 ERBE (ACC / ICC / VIO) / BOWA (EU) R.Wolf HF-Chirurgiegenerator 400kHz 2260002	HF-Anschlusskabel mono L 3m	815.032
		HF-Anschlusskabel mono L 5m	815.052
	 ERBE (T-Serie)	HF-Anschlusskabel mono L 3m	815.132
		HF-Anschlusskabel mono L 5m	815.152
HF-Elektroden, monopolar 	 Martin (m-Version) / Berchtold / Aesculap	HF-Anschlusskabel mono L 3m	815.031
		HF-Anschlusskabel mono L 5m	815.051
	 Bovie / Valleylab / Erbe (Int.) / International R.Wolf HF-Chirurgiegenerator 400kHz 2260001	HF-Anschlusskabel mono L 3m	815.033
		HF-Anschlusskabel mono L 5m	815.053
	 BOWA (Int. / EU) Eschmann und andere Geräte mit 4 mm Stecker R.Wolf HF-Chirurgiegenerator 400kHz 2260001	HF-Anschlusskabel mono L 3m	815.034
		HF-Anschlusskabel mono L 5m	815.054

III23|| Änderungen vorbehalten. Wir weisen darauf hin, dass nicht jedes Produkt in allen Ländern verfügbar ist. Bitte nehmen Sie die produktbegleitenden Informationen stets zur Kenntnis. Für genaue Informationen wenden Sie sich an Ihren Ansprechpartner oder direkt an die Richard Wolf GmbH.







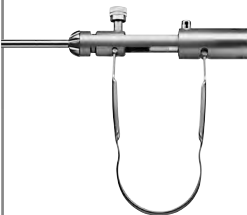

HF-ANSCHLUSSKABEL MONO 8106xxx

Anschluss Instrument	Anschluss Gerät		Artikel-Nr.	
<p>WOLF Instrumente / Chirurgiegenerator</p> 	 <p>ERBE (ACC / ICC / VIO) / BOWA (EU) R.Wolf HF-Chirurgiegenerator 400kHz 2260002</p>	HF-Anschlusskabel mono L 3m	8106.032	
		HF-Anschlusskabel mono L 5m	8106.052	
	 <p>ERBE (T-Serie)</p>	HF-Anschlusskabel mono L 3m	8106.132	
		HF-Anschlusskabel mono L 5m	8106.152	
	<p>HF-Elektroden, monopolar</p> 	 <p>Martin (m-Version) / Berchtold / Aesculap</p>	HF-Anschlusskabel mono L 3m	8106.031
			HF-Anschlusskabel mono L 5m	8106.051
		 <p>Bovie / Valleylab / Erbe (Int.) / BOWA (Int.) R.Wolf HF-Chirurgiegenerator 400kHz 2260001</p>	HF-Anschlusskabel mono L 3m	8106.033
			HF-Anschlusskabel mono L 5m	8106.053
 <p>BOWA (Int. / EU) Eschmann und andere Geräte mit 4 mm Stecker R.Wolf HF-Chirurgiegenerator 400kHz 2260001/ 2260002</p>	HF-Anschlusskabel mono L 3m	8106.034		
	HF-Anschlusskabel mono L 5m	8106.054		

1123 | Änderungen vorbehalten. Wir weisen darauf hin, dass nicht jedes Produkt in allen Ländern verfügbar ist. Bitte nehmen Sie die produktbegleitenden Informationen stets zur Kenntnis. Für genaue Informationen wenden Sie sich an Ihren Ansprechpartner oder direkt an die Richard Wolf GmbH.





HF-ANSCHLUSSKABEL BIPO

8108xxx

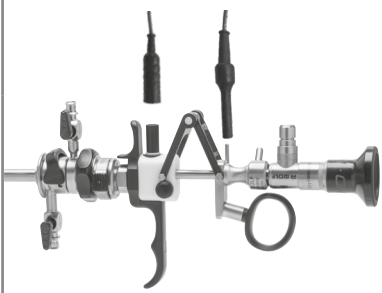

Anschluss Instrument	Anschluss Gerät		Artikel-Nr.
WOLF Bipolar-Zangen 	 ERBE (ACC / ICC / T) / BOWA (EU) R.Wolf HF-Chirurgiegenerator 400kHz 2260001 / 2260002	HF-Anschlusskabel bipo L 3m	8108.032
		HF-Anschlusskabel bipo L 5m	8108.052
	 International / 2 pin Valleylab R.Wolf HF-Chirurgiegenerator 400kHz 2260001 / 2260002	HF-Anschlusskabel bipo L 3m	8108.033
		HF-Anschlusskabel bipo L 5m	8108.053
	 WOLF / Martin (m-Version) / Berchtold / Aesculap	HF-Anschlusskabel bipo L 3m	8108.031
		HF-Anschlusskabel bipo L 5m	8108.051
Bipolar-Pinzetten-Anschluss 	 ERBE (ACC / ICC / T) / BOWA (EU) R.Wolf HF-Chirurgiegenerator 400kHz 2260001 / 2260002	HF-Anschlusskabel bipo L 3m	8108.132
		HF-Anschlusskabel bipo L 5m	8108.152
	 International / 2 pin Valleylab R.Wolf HF-Chirurgiegenerator 400kHz 2260001 / 2260002	HF-Anschlusskabel bipo L 3m	8108.133
		HF-Anschlusskabel bipo L 5m	8108.153
	 Martin (m-Version) / Berchtold / Aesculap	HF-Anschlusskabel bipo L 3m	8108.131
		HF-Anschlusskabel bipo L 5m	8108.151
	 EMC Dolley	HF-Anschlusskabel bipo L 3m	8108135

III23|| Änderungen vorbehalten. Wir weisen darauf hin, dass nicht jedes Produkt in allen Ländern verfügbar ist. Bitte nehmen Sie die produktbegleitenden Informationen stets zur Kenntnis. Für genaue Informationen wenden Sie sich an Ihren Ansprechpartner oder direkt an die Richard Wolf GmbH.

HF-ANSCHLUSSKABEL BIPO ZUR RESEKTION IN KOCHSALZLÖSUNG

Anschluss Instrument	Anschluss Gerät		Artikel-Nr.
 <p>WOLF S(a)line-Resektoskope</p>	 Erbe VIO 300D	Bipolar Kabel; TUR/TCR; WOLF MF-Stecker; L 4 m	20196-119
	 Erbe VIO 3	BIPOLAR KABEL; MF-U MF-Stecker; L 4,5 m	21196-119
	 KLS Martin	HF-Anschlusskabel bipo L 3 m	8108.231
		HF-Anschlusskabel bipo L 5 m	8108.251
	 R. Wolf HF-Chirurgiegenerator 400kHz 2260001 / 2260002	HF-Anschlusskabel bipo L 3 m	8108233
		HF-Anschlusskabel bipo L 5 m	8108253

HF-NEUTRAL-ELEKTRODEN-KABEL MONO

Anschluss Instrument	Anschluss Gerät		Artikel-Nr.
<p>2-polige Neutralelektroden</p> 	 <p>R.Wolf HF-Chirurgiegenerator 400kHz 2260001 / 2260002</p>	<p>HF-Neutral-Elektroden-Kabel mono L 4,5m</p>	<p>2260031</p>

III23|| Änderungen vorbehalten. Wir weisen darauf hin, dass nicht jedes Produkt in allen Ländern verfügbar ist. Bitte nehmen Sie die produktbegleitenden Informationen stets zur Kenntnis. Für genaue Informationen wenden Sie sich an Ihren Ansprechpartner oder direkt an die Richard Wolf GmbH.

FLEXIBLES FIBER-CHOLEDOCHOSKOP 5 MM KANAL 2,5 MM

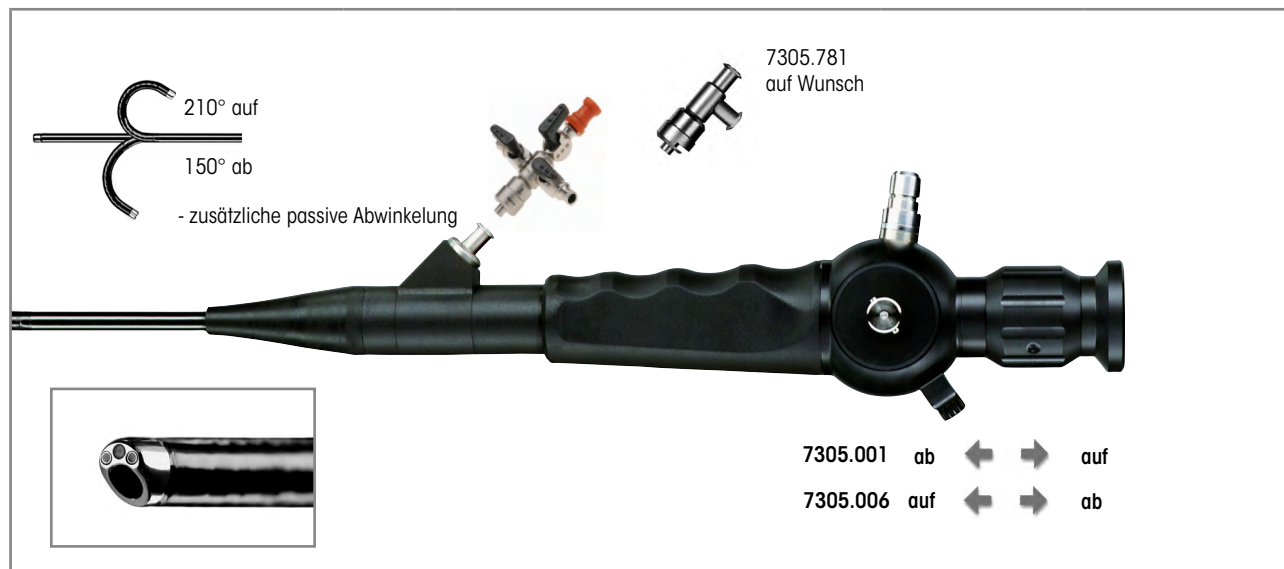

	Außen-Ø	Arbeitskanal	NL	Steuerhebel nach distal - Abwinkelung nach unten	Steuerhebel nach distal - Abwinkelung nach oben	Artikel-Nr.
Fiber-Cystoskop 15 CH NL 400 mm schräge distale Spitze Abwinkelung +210°/-150° Blickrichtung 0°, Blickwinkel 110°	5 mm 15 Charr.	2.5 mm 7.5 Charr.	400 mm	•		7305.001
					•	7305.006
Fiber-Cystoskop kpl bestehend aus: Fiber-Cystoskop 15 CH, NL 400 mm (7305.001) Ansatz mit 2 Spülhähnen und 1 Einführungshahn (7305.782) Dichtigkeitstester für flex. Endoskope (163.903) Druckausgleichsventil (163.904) Reinigungsbürste Ø 3 mm GL 1200 mm (VE=10 ST) (7990002)				•		730500111
Fiber-Cystoskop kpl bestehend aus: Fiber-Cystoskop 15 CH, NL 400 mm (7305.006) Ansatz mit 2 Spülhähnen und 1 Einführungshahn (7305.782) Dichtigkeitstester für flex. Endoskope (163.903) Druckausgleichsventil (163.904) Reinigungsbürste Ø 3 mm GL 1200 mm (VE=10 ST) (7990002)					•	730500611

Empfohlenes Zubehör	Artikel-Nr.
Fiber Lichtleiter kpl bestehend aus: Fiber Lichtleiter Ø 2,5 mm GL 2,3 m (80662523), Adapter projektorseitig (8095.07) und Adapter endoskopseitig (809509)	Ø 2,5 mm, 2,3 m lang 806625231

FLEXIBLES SENSOR-ENDOSKOP ZUM EINSATZ IN DER CHOLEDOCHOSKOPIE

FÜR ENDOCAM **Logic 4K** CONTROLLER



	Außen-Ø	Arbeitskanal	NL	Steuerhebel nach distal - Abwinklung nach unten	Steuerhebel nach distal - Abwinklung nach oben	Artikel-Nr.
Sensor-Cystoskop 16,2 Ch NL 400mm schräge distale Spitze Abwinklung +210°/-210° Blickrichtung 0°, Blickwinkel 120°	16,2 Charr.	2,5 mm 7,5 Charr.	400 mm	•		7315001
					•	7315006
Sensor-Cystoskop kpl bestehend aus: Sensor-Cystoskop 16,2 CH, NL 400 mm (7315001), Dichtigkeitstester für flex. Endoskope (163.903), Druckausgleichsventil (163.904), Luer-Verschlußkappe (15023205) und Reinigungsbürste Ø 5 mm GL 1200 mm (VE=10 ST) (7990005)				•		73150012
Sensor-Cystoskop kpl bestehend aus: Sensor-Cystoskop 16,2 CH, NL 400 mm (7315006) Dichtigkeitstester für flex. Endoskope (163.903), Druckausgleichsventil (163.904), Luer-Verschlußkappe (15023205) und Reinigungsbürste Ø 5 mm GL 1200 mm(VE=10 ST) (7990005)					•	73150062
Empfohlenes Zubehör						Artikel-Nr.
Fiber Lichtleiter kpl bestehend aus: Fiber Lichtleiter Ø 2,5 mm GL 2,3 m (80662523), Adapter projektorseitig (8095.07) und Adapter endoskopseitig (809509)				Ø 2,5 mm, 2,3 m lang		806625231

III23|| Änderungen vorbehalten. Wir weisen darauf hin, dass nicht jedes Produkt in allen Ländern verfügbar ist. Bitte nehmen Sie die produktbegleitenden Informationen stets zur Kenntnis. Für genaue Informationen wenden Sie sich an Ihren Ansprechpartner oder direkt an die Richard Wolf GmbH.

TÜBINGER MIC-TRAINER

		
		Artikel-Nr.
<p>Tübinger MIC-Trainer mit 3 Bauchdecken (Moosgummi)</p>	<p>(B x H x T) 560 x 350 x 230 mm</p>	<p>9500.056</p>

Empfohlenes Zubehör		Artikel-Nr.
<p>Bauchdecke, Moosgummi, VE=5 ST</p>		<p>9500.0561</p>
<p>Auf Wunsch mit Transportkoffer lieferbar</p>		

TRAININGSMODELL

15

1123|| Änderungen vorbehalten. Wir weisen darauf hin, dass nicht jedes Produkt in allen Ländern verfügbar ist. Bitte nehmen Sie die produktbegleitenden Informationen stets zur Kenntnis. Für genaue Informationen wenden Sie sich an Ihren Ansprechpartner oder direkt an die Richard Wolf GmbH.

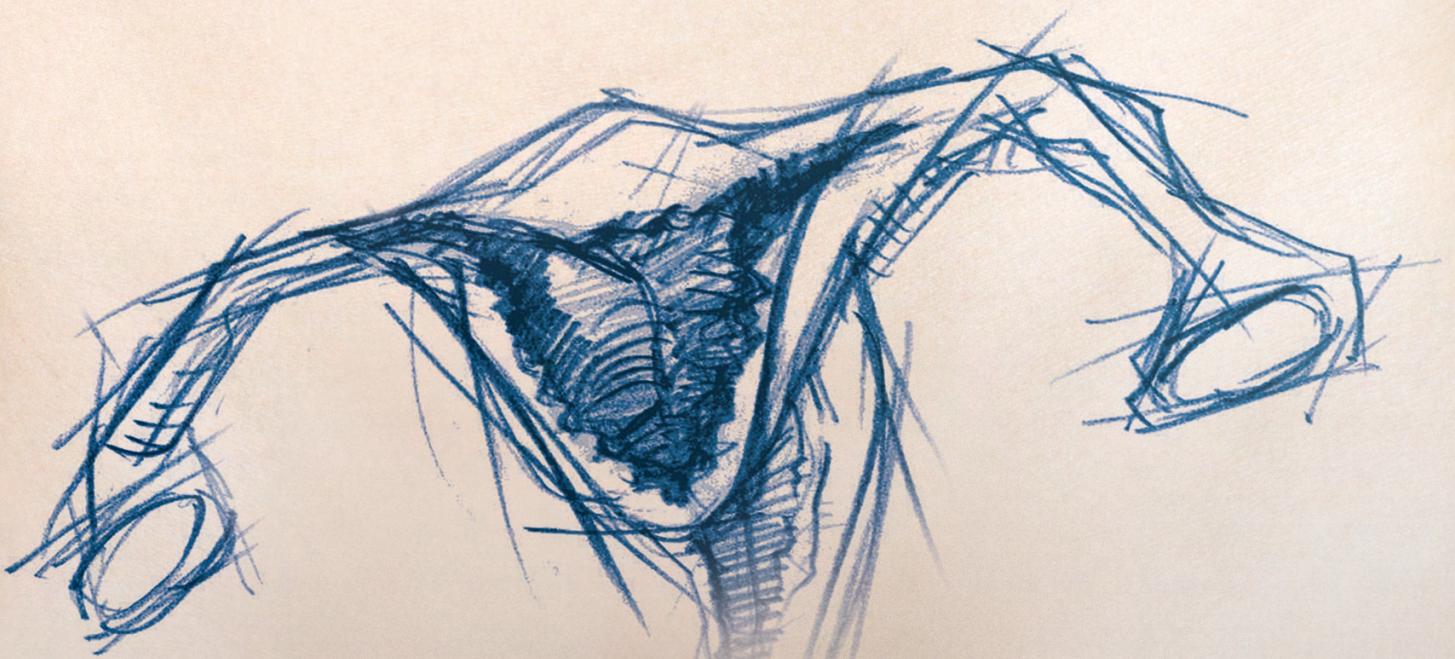

HYSTEREKTOMIE

HYSTEREKTOMIE

1

Secu**Fix** UTERUS MANIPULATOR

SecuFIX UTERUSMANIPULATOR

SYSTEM MIT COLPOTRANSILLUMINATION UND VAKUUM-FIXATION

SECUFIX

1



		Artikel-Nr.
SecuFIX Uterusmanipulator Ø 36 mm		8370701
SecuFIX Uterussonde Ø 5 mm	mit Längenskalierung	8370702
Reinigungsbürste Ø 5mm GL 515 mm		6.05
Reinigungsbürste Ø 9mm GL 405 mm		6.09
Dichtungskappe DL 3,4-5,1 mm	(VE= 10 ST)	89.02
Colpotransilluminator Vakuumschlauch SecuFIX	Set beinhaltet: Colpotransilluminator und Vakuumsaugschlauch (mit Rückschlagventil, Sauganschluss, Y-Verbindungsteil bei Verwendung eines Sauginstrumentes bei gleichem Absauggerät, Schlauchklemme) zum Einmalgebrauch (VE=10 ST, einzeln steril verpackt)	41708370

Zubehör		Artikel-Nr.
Spülschlauch L 0,6 m		163915
Fiber Lichtleiter kpl	 Faserbündel-Ø 3,5 mm (Farbmarkierung orange), Länge 2,3 m	806635231
RIWO System Tray	 Behälter (B x H x T) 500 x 60 x 200mm mit Instrumentenmatte Innenmaße (B x H x T): 500 x 57 x 200 mm, Außenmaße (B x H x T): 566 x 77 x 266 mm	33024

1123 || Änderungen vorbehalten. Wir weisen darauf hin, dass nicht jedes Produkt in allen Ländern verfügbar ist. Bitte nehmen Sie die produktbegleitenden Informationen stets zur Kenntnis. Für genaue Informationen wenden Sie sich an Ihren Ansprechpartner oder direkt an die Richard Wolf GmbH.

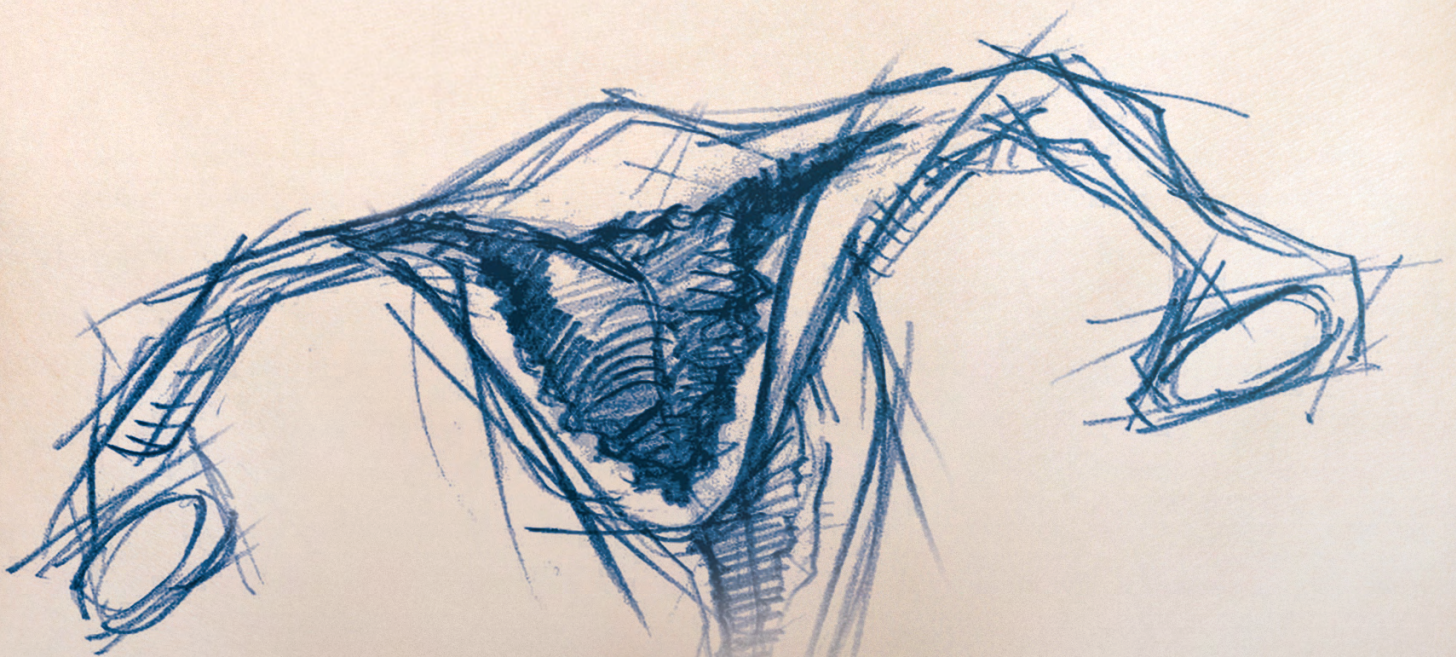

**DIAGNOSTISCHE UND
OPERATIVE HYSTEROSKOPIE**

DIAGNOSTISCHE UND OPERATIVE HYSTEROSKOPIE

1

BASIS-SETS

2

OPTIKEN

3

HYSTEROSKOP-SCHÄFTE FÜR 2,5 MM / 4,0 MM-OPTIKEN

4

HYSTEROSKOP Ø 3,9 MM, 30° / HYSTEROSKOP Ø 5 MM, 20°

5

ZANGEN / SCHEREN / KLEINMODULARES SYSTEM **HySafe**

6

ELEKTRODEN, BIPOLAR, MONOPOLAR

7

INSTRUMENTE FÜR PORTIO UND UTERUS

8

HYSTERO-RESEKTION

9

FLEXIBLES HYSTEROSKOP

10

GERÄTE / ZUBEHÖR

BASIS-SET

ZUR DIAGNOSTISCHEN HYSTEROSKOPIE

Artikel	Artikel-Nr.	Stückzahl	Katalog / Kapitel
ohne Arbeitskanal			
Optik 30° Ø 2,7mm SL 310mm	8974.402	1	Gynäkologie / Hysteroskopie
Schaft für Hysteroskop 10,5CH	8985.11	1	
PE-Zange kpl	8642.6312	1	
Greifzange kpl	8642.6502	1	
alternativ:			
Hysteroskop kpl	89864021	1	Gynäkologie / Hysteroskopie

I123|| Änderungen vorbehalten. Wir weisen darauf hin, dass nicht jedes Produkt in allen Ländern verfügbar ist. Bitte nehmen Sie die produktbegleitenden Informationen stets zur Kenntnis. Für genaue Informationen wenden Sie sich an Ihren Ansprechpartner oder direkt an die Richard Wolf GmbH.

BASIS-SET HYSTERO-RESEKTOSKOP
**PRINCESS™ E-LINE & S(A)LINE SYSTEM,
OPTIK 2,7 MM, 12°, 21 CHARR., PASSIV, DAUERSPÜLUNG**

Artikel	Artikel-Nr.	Stückzahl	Katalog / Kapitel
Außenschaft f. Resektoskop 21 CH	8653.021	1	Gynäkologie / Hysteroskopie
Innenschaft f. Resektoskop 19 CH	8653.018	1	
Obturator f. Resektoskop 19 CH	8653.18	1	
Arbeitselement passiv mono/bipo mit offenem Handgriff, passiv schneidend	8653.224	1	
Optik 12° Ø 2,7 mm SL 310 mm	8974.412	1	
Schneide-Elektrode bipo 21CH	46531313	1	
Rollen-Elektrode bipo 21/24,5 CH	4653.023	1	
Haken-Elektrode mono/bipo 21/24,5 CH	865303	1	
Sterilisations-Schutzhülse zur Aufnahme von max. 5 Elektroden, wiederverwendbar	8428.901	1	
HF-Kabel bipolar	8108....	1	
FLUID CONTROL 2225 Spülpumpe für HYS/URO/LAP kpl	22250011	1	
Bilanzierungsmodul	2225023	1	

MINI-FIBER-OPTIK 2,0 MM

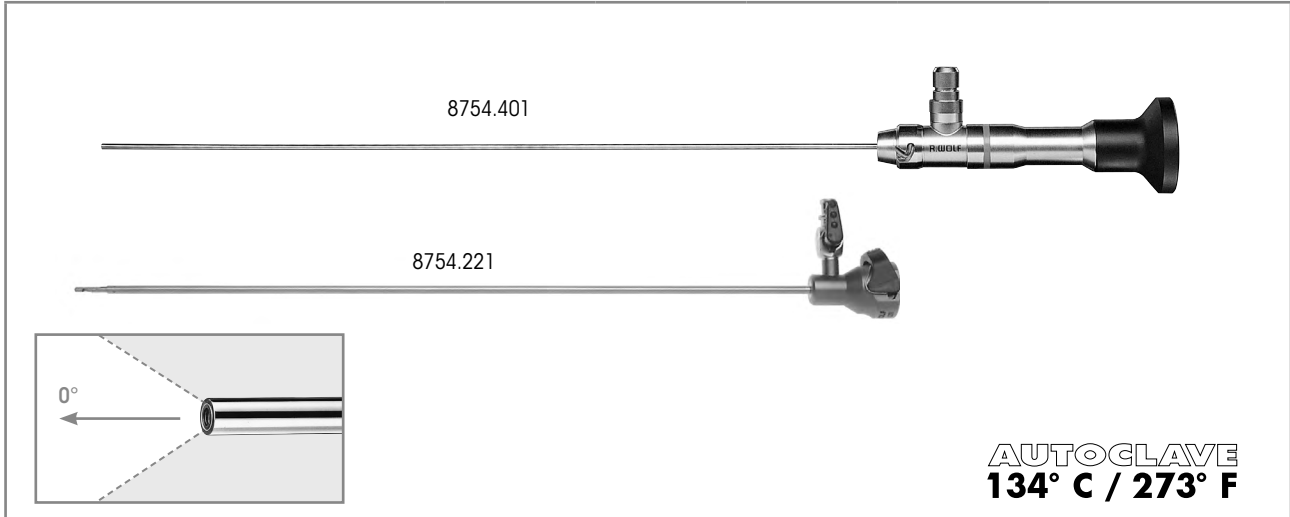

	Blickrichtung	NL	GL	Ø	Artikel-Nr.
Optik 0° Ø 2 mm NL 268 mm	0°	268 mm	365 mm	2,0 mm	8754.401
hierzu:					
VERES-Kanüle Ø 2,3 mm NL 250 mm bestehend aus: 1x VERES-Kanüle Ø 2,3 mm NL 274 mm (8754.211) 1x Außenschaft Ø 2,8 mm NL 250 mm (8754.221)		250mm		2,3 mm	8754.201

Empfohlenes Zubehör		Artikel-Nr.
Siebkorb für Standardoptik 2 (für Optik 8754.401)	(L x B x H) 481 x 59 x 54 mm	38016
Fiber Lichtleiter kpl bestehend aus: Fiber Lichtleiter (80662523), Adapter projektorseitig (8095.07) und Adapter endoskopseitig (809509)	Ø 2,5 mm, 2,3 m lang	806625231

1123|| Änderungen vorbehalten. Wir weisen darauf hin, dass nicht jedes Produkt in allen Ländern verfügbar ist. Bitte nehmen Sie die produktbegleitenden Informationen stets zur Kenntnis. Für genaue Informationen wenden Sie sich an Ihren Ansprechpartner oder direkt an die Richard Wolf GmbH.

MINI-OP-HYSTEROSKOP



	Blickrichtung	B x H	NL	GL	Artikel-Nr.
Optik 12° B 3,6 mm H 2 mm NL 227 mm mit seitlichem Okulareinblick	12°	3,6 x 2,0 mm	227 mm	358 mm	8753.411

hierzu:

	Kennfarbe	NL	Außen-Ø	Arbeitskanal	Artikel-Nr.
Außenschaft für Hysteroskop 15 CH	gelb	214 mm	3,8 mm	3 Charr.	8753.001
Innenschaft für Hysteroskop		-	1,5 mm		8753.002
Außenschaft für Hysteroskop 15 CH	blau	214 mm	4,8 mm	5 Charr.	8753.003
Innenschaft für Hysteroskop		-	2,2 mm x 3,42 mm		8753.004
Außenschaft für Hysteroskop 15,5 CH	grün	214 mm	5,4 mm	7 Charr.	8753.006
Innenschaft für Hysteroskop		-	2,8 mm x 2,98 mm		8753.007
Außenschaft für Hysteroskop 17,5 CH	weiß	214 mm	5,8 mm	9 Charr.	8753.008
Innenschaft für Hysteroskop		-	3,5 mm x 4,04 mm		8753.009

Empfohlenes Zubehör

	Artikel-Nr.
Starre Greifzange Ø 3mm NL 346mm 	8993.235
Siebkorb für Hysteroskop 1 zur Aufnahme für Wechselschäfte, mit Kleinteilesieb	38006
Fiber Lichtleiter kpl bestehend aus: Fiber Lichtleiter (80662523), Adapter projektorseitig (8095.07) und Adapter endoskopseitig (809509)	806625231

1123 | Änderungen vorbehalten. Wir weisen darauf hin, dass nicht jedes Produkt in allen Ländern verfügbar ist. Bitte nehmen Sie die produktbegleitenden Informationen stets zur Kenntnis. Für genaue Informationen wenden Sie sich an Ihren Ansprechpartner oder direkt an die Richard Wolf GmbH.

HYSTEROSKOP-OPTIKEN

Ø 2,7 MM / Ø 4,0 MM

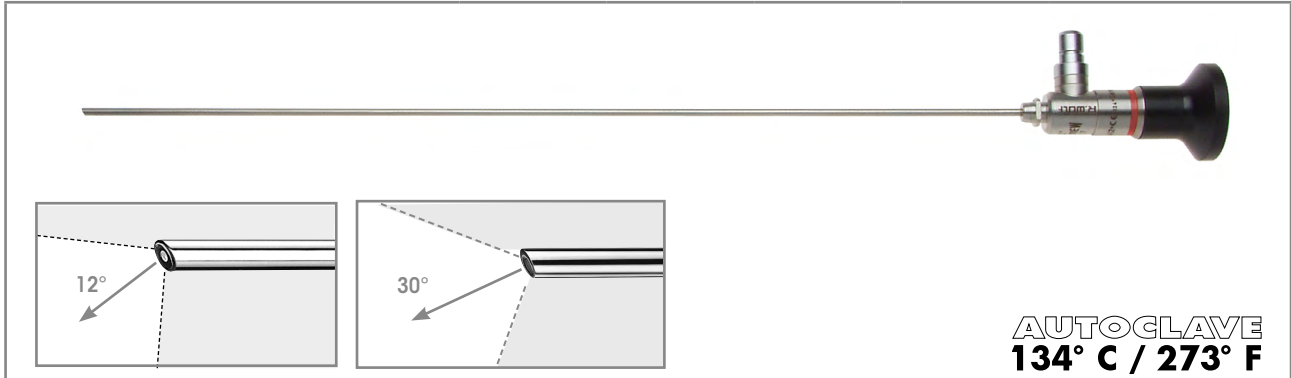

	Blickrichtung	Ø	SL	GL	Artikel-Nr.
Optik 12° Ø 2,7mm SL 310mm	12°	2,7 mm	310 mm	373 mm	8974.412
Optik 30° Ø 2,7mm SL 310mm	30°	2,7 mm	310 mm	370 mm	8974.402

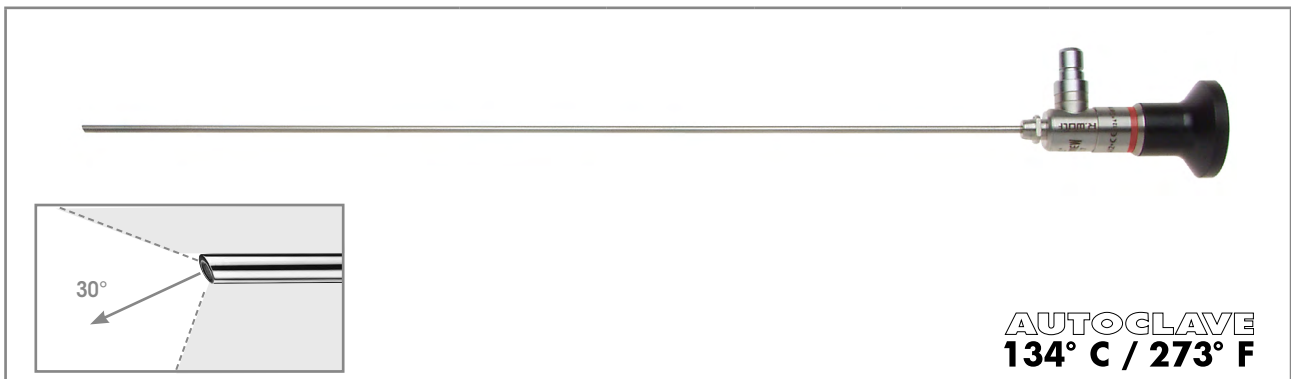

	Blickrichtung	Ø	SL	GL	Artikel-Nr.
Optik 30° Ø 4mm SL 299mm	30°	4,0 mm	299 mm	372 mm	8989.412

Empfohlenes Zubehör		Artikel-Nr.
Siebkorb für Standardoptik 2	Abmessungen (L x B x H) 481 x 59 x 54 mm	38016
Fiber Lichtleiter kpl bestehend aus: Fiber Lichtleiter (80662523), Adapter projektorseitig (8095.07) und Adapter endoskopseitig (809509)	Ø 2,5 mm, 2,3 m lang	806625231



1123|| Änderungen vorbehalten. Wir weisen darauf hin, dass nicht jedes Produkt in allen Ländern verfügbar ist. Bitte nehmen Sie die produktbegleitenden Informationen stets zur Kenntnis. Für genaue Informationen wenden Sie sich an Ihren Ansprechpartner oder direkt an die Richard Wolf GmbH.

DIAGNOSTIK-HYSTEROSKOP-SCHAFT
10,5 CHARR. / Ø 3,5 MM
FÜR OPTIK 2,7 MM, 30°

SCHÄFTE

3





	Schaft	NL	Artikel-Nr.		
 Schaft für Hysteroskop 10,5 CH rund	10.5 Charr./ Ø 3.5 mm	255 mm	8985.11		
Handgriff für Hysteroskop			8986.251		
hierzu:					
	Blickrichtung	Ø	SL	GL	Artikel-Nr.
Optik 30° Ø 2,7 mm SL 310 mm	30°	2,7 mm	310 mm	370 mm	8974.402

Empfohlenes Zubehör	Artikel-Nr.
Siebkorb für Standardoptik 2	Abmessungen (L x B x H) 481 x 59 x 54 mm 38016
Fiber Lichtleiter kpl bestehend aus: Fiber Lichtleiter (80662523), Adapter projektorseitig (8095.07) und Adapter endoskopseitig (809509)	Ø 2,5 mm, 2,3 m lang 806625231

1123 | Änderungen vorbehalten. Wir weisen darauf hin, dass nicht jedes Produkt in allen Ländern verfügbar ist. Bitte nehmen Sie die produktbegleitenden Informationen stets zur Kenntnis. Für genaue Informationen wenden Sie sich an Ihren Ansprechpartner oder direkt an die Richard Wolf GmbH.

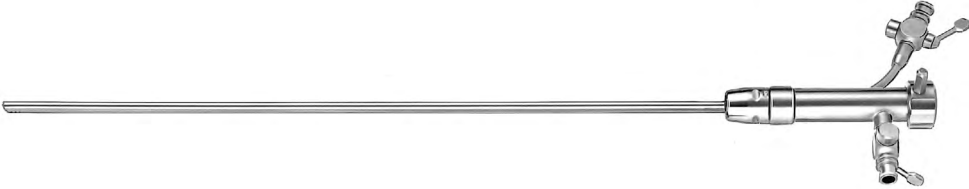
DIAGNOSTIK-HYSTEROSKOP-SCHAFT 12 CHARR., OVAL FÜR OPTIK 2,7 MM, 30°

					
	Schaft	Arbeitskanal	NL	Artikel-Nr.	
	12 Charr.	3 Charr.	246 mm	8974.121	
Schaft für Hysteroskop 12 CH oval					
				8986.251	
Handgriff für Hysteroskop					
hierzu:					
	Blickrichtung	Ø	SL	GL	Artikel-Nr.
Optik 30° Ø 2,7 mm SL 310 mm	30°	2,7 mm	310 mm	370 mm	8974.402

Empfohlenes Zubehör	Artikel-Nr.
Siebkorb für Standardoptik 2	Abmessungen (L x B x H) 481 x 59 x 54 mm 38016
Fiber Lichtleiter kpl bestehend aus: Fiber Lichtleiter (80662523), Adapter projektorseitig (8095.07) und Adapter endoskopseitig (809509)	Ø 2,5 mm, 2,3 m lang 806625231



1123|| Änderungen vorbehalten. Wir weisen darauf hin, dass nicht jedes Produkt in allen Ländern verfügbar ist. Bitte nehmen Sie die produktbegleitenden Informationen stets zur Kenntnis. Für genaue Informationen wenden Sie sich an Ihren Ansprechpartner oder direkt an die Richard Wolf GmbH.

OptiFLOW™

HIGHFLOW-DAUERSPÜL-OPERATIONS-SCHAFT 5,5 MM

FÜR OPTIK 2,7 MM, 12° UND 30°

SCHÄFTE
3



					
	Schaft	Arbeitskanal	NL	Artikel-Nr.	
	12 Charr.	5 Charr.	219 mm	8974351	
Schaft für Hysteroskop 16,5 CH distales Schaftende abgeschrägt					
				8986.251	
Handgriff für Hysteroskop					
hierzu:					
	Blickrichtung	Ø	SL	GL	Artikel-Nr.
Optik 12° Ø 2,7 mm SL 310 mm	12°	2,7 mm	310 mm	373 mm	8974.412
Optik 30° Ø 2,7 mm SL 310 mm	30°	2,7 mm	310 mm	370 mm	8974.402

Empfohlenes Zubehör	Artikel-Nr.
Siebkorb für Standardoptik 2	Abmessungen (L x B x H) 481 x 59 x 54 mm 38016
Fiber Lichtleiter kpl bestehend aus: Fiber Lichtleiter (80662523), Adapter projektorseitig (8095.07) und Adapter endoskopseitig (809509)	Ø 2,5 mm, 2,3 m lang 806625231

1123 | Änderungen vorbehalten. Wir weisen darauf hin, dass nicht jedes Produkt in allen Ländern verfügbar ist. Bitte nehmen Sie die produktbegleitenden Informationen stets zur Kenntnis. Für genaue Informationen wenden Sie sich an Ihren Ansprechpartner oder direkt an die Richard Wolf GmbH.

DIAGNOSTIK-HYSTEROSKOP-SCHAFT 15 CHARR.

FÜR OPTIK 4 MM, 30°

					
	Schaft	Arbeitskanal	NL	Artikel-Nr.	
	12 Charr.	3 Charr.	255 mm	8989.151	
Schaft für Hysteroskop 15 CH distales Schaftende abgeschrägt					
				8986.251	
Handgriff für Hysteroskop					
hierzu:					
	Blickrichtung	Ø	SL	GL	Artikel-Nr.
Optik 30° Ø 4 mm SL 299 mm	30°	4,0 mm	299 mm	372 mm	8989.412



Empfohlenes Zubehör	Artikel-Nr.
Siebkorb für Standardoptik 2	Abmessungen (L x B x H) 481 x 59 x 54 mm 38016
Fiber Lichtleiter kpl bestehend aus: Fiber Lichtleiter (80662523), Adapter projektorseitig (8095.07) und Adapter endoskopseitig (809509)	Ø 2,5 mm, 2,3 m lang 806625231

1123| Änderungen vorbehalten. Wir weisen darauf hin, dass nicht jedes Produkt in allen Ländern verfügbar ist. Bitte nehmen Sie die produktbegleitenden Informationen stets zur Kenntnis. Für genaue Informationen wenden Sie sich an Ihren Ansprechpartner oder direkt an die Richard Wolf GmbH.

OPERATIONS-DAUERSPÜL-HYSTEROSKOP-SCHAFT 15 CHARR.OVAL FÜR OPTIK 4 MM, 30°

SCHÄFTE







3

					
	Schaft	Arbeitskanal	NL	Artikel-Nr.	
	15 Charr.	3 Charr.	230 mm	8989.031	
Schaft für Hysteroskop 15 CH distales Schaftende abgeschrägt					
				8986.251	
Handgriff für Hysteroskop					
hierzu:					
	Blickrichtung	Ø	SL	GL	Artikel-Nr.
Optik 30° Ø 4S mm SL 299 mm	30°	4,0 mm	299 mm	372 mm	8989.412

Empfohlenes Zubehör	Artikel-Nr.
Siebkorb für Standardoptik 2	Abmessungen (L x B x H) 481 x 59 x 54 mm 38016
Fiber Lichtleiter kpl bestehend aus: Fiber Lichtleiter (80662523), Adapter projektorseitig (8095.07) und Adapter endoskopseitig (809509)	Ø 2,5 mm, 2,3 m lang 806625231

1123 | Änderungen vorbehalten. Wir weisen darauf hin, dass nicht jedes Produkt in allen Ländern verfügbar ist. Bitte nehmen Sie die produktbegleitenden Informationen stets zur Kenntnis. Für genaue Informationen wenden Sie sich an Ihren Ansprechpartner oder direkt an die Richard Wolf GmbH.



OPERATIONS-DAUERSPÜL-HYSTEROSKOP-SCHAFT 21 CHARR. FÜR OPTIK 4 MM, 30°

nach Gallinat	8988.031					
	8988.231					
	8988.241					
		Schaft	Arbeitskanal	NL	Artikel-Nr.	
	Außenschaft für Hysteroskop 21 CH oval mit abgeschrägtem distalem Ende und drehbarem Ablaufhahn, sowie Schnellverschluss	21 Charr.	-	204 mm	8988.031	
hierzu:						
	Obturator für Hysteroskop AD 5mm speziell für 8988.031				8988.131	
	Arbeitseinsatz für Hysteroskop 21 CH mit Auslenkhebel und Zulaufhahn		7 Charr.		8988.231	
	Arbeitseinsatz für Hysteroskop 21 CH mit Rampe und Zulaufhahn		7 Charr.		8988.241	
hierzu:						
		Blickrichtung	Ø	SL	GL	Artikel-Nr.
Optik 30° Ø 4 mm SL 299 mm		30°	4,0 mm	299 mm	372 mm	8989.412
Empfohlenes Zubehör					Artikel-Nr.	
Siebkorb für Standardoptik 2			Abmessungen (L x B x H) 481 x 59 x 54 mm		38016	
Fiber Lichtleiter kpl bestehend aus: Fiber Lichtleiter (80662523), Adapter projektorseitig (8095.07) und Adapter endoskopseitig (809509)			Ø 2,5 mm, 2,3 m lang		806625231	

1123|| Änderungen vorbehalten. Wir weisen darauf hin, dass nicht jedes Produkt in allen Ländern verfügbar ist. Bitte nehmen Sie die produktbegleitenden Informationen stets zur Kenntnis. Für genaue Informationen wenden Sie sich an Ihren Ansprechpartner oder direkt an die Richard Wolf GmbH.

HYSTEROSKOP

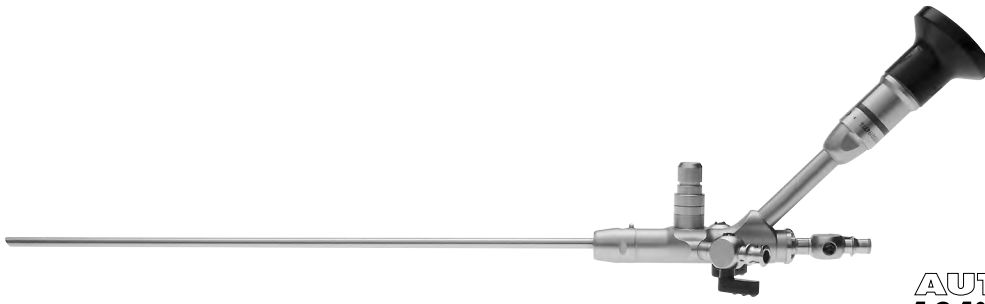
3,9 MM, 30°

 <p>AUTOCLAVE 134° C / 273° F</p>				
	Schaft	Arbeitskanal	NL	Artikel-Nr.
 <p>Hysteroskop kpl bestehend aus: Hysteroskop 30° Ø 3,9 mm NL 217 mm (8986402) und Gummikappe DL 0,8 mm (VE=10 ST, 88.01)</p>	Ø 3,9 mm	5 Charr.	217 mm	89864021
<p>Handgriff für Hysteroskop</p>				8986.251



Empfohlenes Zubehör	Artikel-Nr.
<p>Siebkorb für Hysteroskop 2 mit Kleinteilesieb</p>	<p>Innenmaße (B x H x T): 45 x 80 x 124 mm, Außenmaße (B x H x T): 467 x 90 x 132 mm</p> <p>38009</p>
<p>Fiber Lichtleiter kpl bestehend aus: Fiber Lichtleiter (80662523), Adapter projektorseitig (8095.07) und Adapter endoskopseitig (809509)</p>	<p>Ø 2,5 mm, 2,3 m lang</p> <p>806625231</p>

HYSTEROSKOP

5 MM, 20°





AUTOCLAVE
134° C / 273° F

	Schaft	Arbeitskanal	NL	Artikel-Nr.
 Hysteroskop 20° Ø 5mm NL 217mm mit seitlichem Okulareinblick	Ø 5 mm	5 Charr.	217 mm	8986.401
Handgriff für Hysteroskop				8986.251

Empfohlenes Zubehör	Artikel-Nr.
Siebkorb für Hysteroskop 2 mit Kleinteilesieb	Innenmaße (B x H x T): 451 x 80 x 124 mm, Außenmaße (B x H x T): 467 x 90 x 132 mm 38009
Fiber Lichtleiter kpl bestehend aus: Fiber Lichtleiter (80662523), Adapter projektorseitig (8095.07) und Adapter endoskopseitig (809509)	Ø 2,5 mm, 2,3 m lang 806625231





STARRE PRÄPARIERZANGE 7 CHARR.

				
mit Spülanschluss	Charr.	NL	GL	Artikel-Nr.
 <p>Starre Präparierzange 7CH NL 371 mm mit Verzahnung innen und außen</p>	7 Charr.	371 mm	460 mm	8992.621

ZANGEN UND SCHEREN

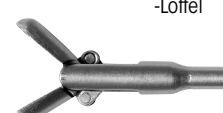
KLEINMODULARES SYSTEM **HySafe**

360° DREHBAR, DURCHSPÜLBAR, EASY CLICK



Greifzangen-Innenteil mit Schaft		Griff mit Überlastschutz			Komplett-Instrument
					<ul style="list-style-type: none"> • Maulteil • Griff
	Artikel-Nr.	Charr.	NL	8083.001	Artikel-Nr.
	8642.6508	5	340 mm	•	8642.6502
	8992.6308	7	310 mm	•	8992.6302
	8642.6008	5	340 mm	•	8642.6002
	8642.6818	5	340 mm	•	8642.6812
	8642.6318	5	340 mm	•	8642.6312
	8992.6408	7	310 mm	•	8992.6402

1123|| Änderungen vorbehalten. Wir weisen darauf hin, dass nicht jedes Produkt in allen Ländern verfügbar ist. Bitte nehmen Sie die produktbegleitenden Informationen stets zur Kenntnis. Für genaue Informationen wenden Sie sich an Ihren Ansprechpartner oder direkt an die Richard Wolf GmbH.

MONOPOLAR-ELEKTRODE 5/6 CHARR.

MONOPOLAR



	Charr.	NL	Artikel-Nr.
 Koag-Elektrode mono 6 CH NL 400 mm	6 Charr.	400 mm	823.06
 Nadel-Elektrode mono 5 CH NL 420 mm	5 Charr.	420 mm	824.05

HF-Anschlusskabel siehe Seite GYN44/45

FÜR PORTIO UND UTERUS



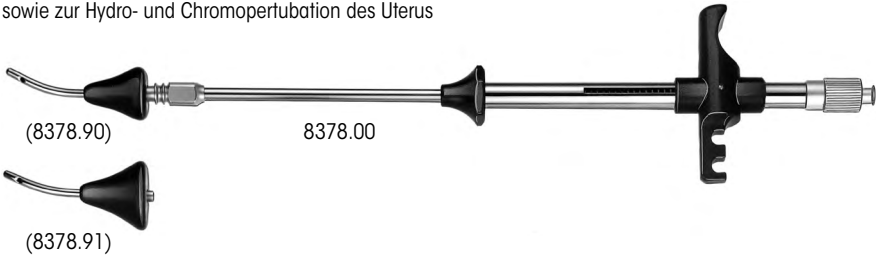



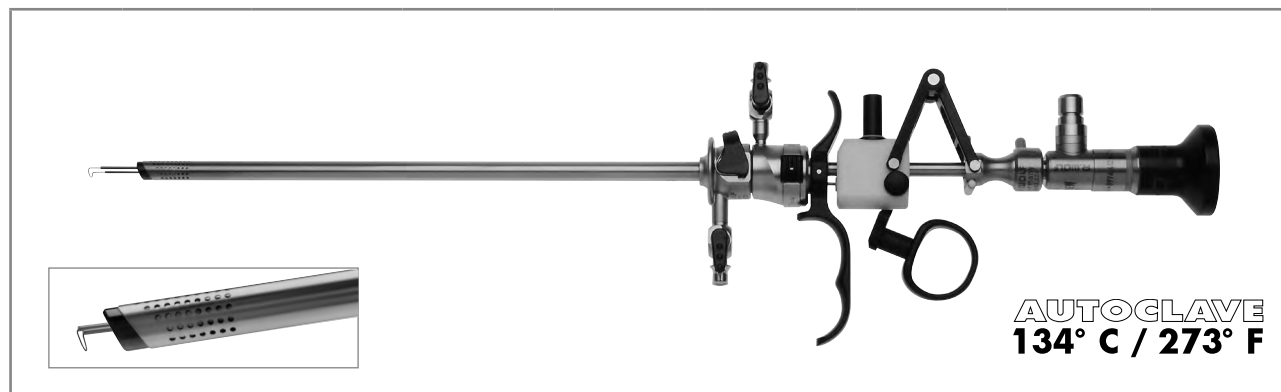

	NL	GL	Artikel-Nr.
			
	92 mm	254 mm	8370.25
	100 mm	242 mm	8371.10
	100 mm	262 mm	8370.00

zum Fixieren, Elevieren sowie zur Hydro- und Chromopertubation des Uterus			
 <p>(8378.90) 8378.00</p> <p>(8378.91)</p>			
	NL	GL	Artikel-Nr.
Intrauterinsonden kpl bestehend aus: Intrauterinsonde Ø 32mm NL 32 mm nach Cohen (8378.00), Portio Kegelsatz GR klein (8378.90), Portio Kegelsatz GR groß (8378.91), Luer-Lock-Schlauchteil (886.00)	32 mm	330 mm	8378001*

* hierzu: Uterusgreifzange NL 92 mm nach Pozzi (8370.25)

PRINCESS
PETIT RESECTOSCOPE INCLUDING
E-LINE & S(A)LINE SYSTEM











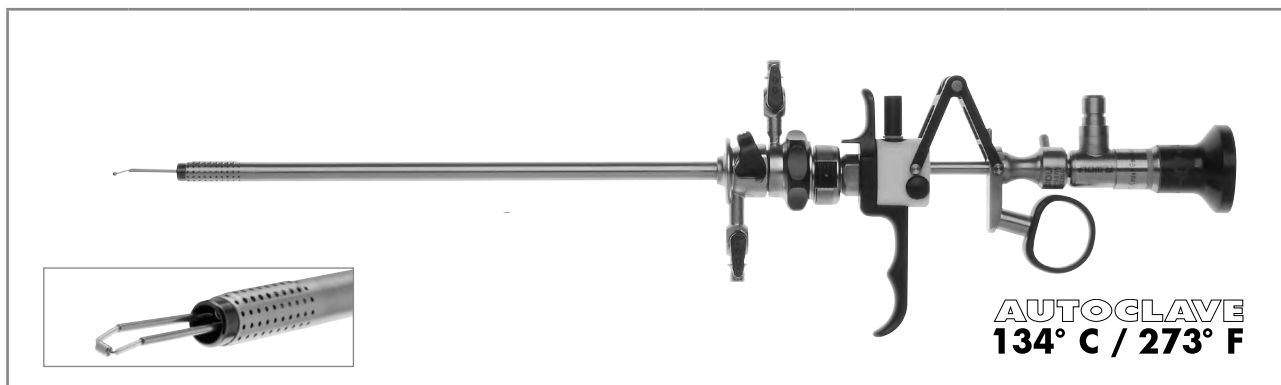

Größe, Kennfarbe	distales Ende	Außenschaft f. Resektoskop 21 CH	Innenschaft f. Resektoskop 19 CH	Arbeitselement passiv mono/bipo mit offenem Handgriff		Optik 12° Ø 2,7 mm SL 310 mm	Obturatoren	
				passiv schneidend	aktiv schneidend		Sichtobturator f. Resektoskop 19 CH	Obturator f. Resektoskop 19 CH
Schäfte								
7 mm 21 Charr. schwarz		8653.021	8653.018	8653.224	8653204	8974.412	865319	8653.18
hierzu:								
Elektroden siehe Seite GYN26								

Empfohlenes Zubehör	Artikel-Nr.
Arbeitseinsatz für Resektoskop für Hilfsinstrumente bis 7 Charr.	 8653284
HF-Bipolar Anschlusskabel L 3m	für KLS-Martin Generatoren, M-Version 8108.231
	für Erbe Generatoren 8108.232
Behälter (B x H x T) 400 x 60 x 200 mm	Innenmaße (B x H x T): 400 x 57 x 200 mm Außenmaße (B x H x T): 466 x 77 x 266 mm 33022
Fiber Lichtleiter kpl bestehend aus: Fiber Lichtleiter (80662523), Adapter projektorseitig (8095.07) und Adapter endoskopseitig (809509)	Ø 2,5 mm, 2,3 m lang 806625231

1123 | Änderungen vorbehalten. Wir weisen darauf hin, dass nicht jedes Produkt in allen Ländern verfügbar ist. Bitte nehmen Sie die produktbegleitenden Informationen stets zur Kenntnis. Für genaue Informationen wenden Sie sich an Ihren Ansprechpartner oder direkt an die Richard Wolf GmbH.

PRINCESS
PETIT RESECTOSCOPE INCLUDING
E-LINE & S(A)LINE SYSTEM, ROTIERBAR

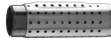





Größe, Kennfarbe	distales Ende	Außenschaff f. Resektoskop 21 CH	Innenschaff f. Resektoskop 19 CH	Arbeitselement mit offenem Handgriff		Optik 12° Ø 2,7mm SL 310mm	Obturatoren	
				passiv schneidend	aktiv schneidend		Sichtobturator f. Resektoskop 19 CH	Obturator f. Resektoskop 19 CH
Schäfte								
7 mm 21 Charr. schwarz		8653022	8653019	8653.224	8653204	8974.412	865319	8653.18
8 mm 24,5 Charr. grün		8655.334	8655.344				8654.16	
hierzu:								
Elektroden siehe Seite GYN 26 								

Empfohlenes Zubehör	Artikel-Nr.
Arbeitseinsatz für Resektoskop für Hilfsinstrumente bis 7 Charr.	 8653284
HF-Bipolar Anschlusskabel L 3 m	für KLS-Martin Generatoren, M-Version 8108.231
	für Erbe Generatoren 8108.232
Behälter (B x H x T) 400 x 60 x 200 mm	Innenmaße (B x H x T): 400 x 57 x 200 mm Außenmaße (B x H x T): 466 x 77 x 266 mm 33022
Fiber Lichtleiter kpl bestehend aus: Fiber Lichtleiter (80662523), Adapter projektorseitig (8095.07) und Adapter endoskopseitig (809509)	Ø 2,5 mm, 2,3 m lang 806625231

1123|| Änderungen vorbehalten. Wir weisen darauf hin, dass nicht jedes Produkt in allen Ländern verfügbar ist. Bitte nehmen Sie die produktbegleitenden Informationen stets zur Kenntnis. Für genaue Informationen wenden Sie sich an Ihren Ansprechpartner oder direkt an die Richard Wolf GmbH.





ELEKTRODEN
 FÜR PRINCESS RESEKTOSKOPE,
 OPTIK 2,7 MM, 12°

12°, zum Mehrfachgebrauch, monopolar/bipolar

	Bezeichnung	Bügel	für Schaftgrößen [in Charr.]		Kennfarbe		Artikel-Nr.
			Ds 21	Ds 24,5	Gabel	Stiel	
	Schneide-Elektrode mono 21CH	Schlinge rund Ø 0,3 mm	•	–	rot	blau	8653.131
	Schneide-Elektrode mono 24,5CH	Schlinge rund Ø 0,3 mm	–	•	blau	blau	8653.132
	Rollen-Elektrode mono 21/24,5CH	Rolle	•	•	rot	blau	8653.02
	Haken-Elektrode mono/bipo 21/24,5CH	Haken	•	•	rot	blau	865303

• für jeweilige Schaftgröße geeignet – nicht geeignet **Ds** = Dauerspülung

12°, zum Einmalgebrauch, steril* bipolar

(VE=3 ST)	Bezeichnung	Bügel	für Schaftgrößen [in Charr.]		Kennfarbe		Artikel-Nr.
			Ds 21	Ds 24,5	Gabel	Stiel	
	Schneide-Elektrode bipo 21CH	Schlinge rund Ø 0,3 mm	•	–	transparent	blau	46531313
	Schneide-Elektrode bipo 24,5CH	Schlinge rund Ø 0,3 mm	–	•	transparent	blau	4653.1323
	Rollen-Elektrode bipo 21/24,5CH	Rolle	•	•	transparent	blau	4653.023
	BIVAP-Elektrode bipo 21CH	Torus	•	–	blau	blau	46530213
	BIVAP-Elektrode bipo 24,5CH	Torus	–	•	blau	blau	46530243
	Haken-Elektrode 21/24,5CH	Haken	•	•	blau	blau	4653033

• für jeweilige Schaftgröße geeignet – nicht geeignet * einzeln steril verpackt **Ds** = Dauerspülung

Empfohlenes Zubehör	Artikel-Nr.
Sterilisations-Schutzhülse zur Aufnahme von max. 5 Elektroden, wiederverwendbar	 8428.901

1123 | Änderungen vorbehalten. Wir weisen darauf hin, dass nicht jedes Produkt in allen Ländern verfügbar ist. Bitte nehmen Sie die produktbegleitenden Informationen stets zur Kenntnis. Für genaue Informationen wenden Sie sich an Ihren Ansprechpartner oder direkt an die Richard Wolf GmbH.

RESECTION MASTER MIT AUTOMATISCHER CHIP-ABSAUGUNG





Größe, Kennfarbe	distales Ende	Außenschaft f. Resektoskop 27CH	Arbeitselement passiv mono/bipo	Optik 30° Ø 3,3mm SL 299mm	Obturator für Resektoskop
			passiv schneidend		
Schaft					
9 mm 27 Charr. schwarz		8659.071	8659.2351	8656.422	8659.175

Empfohlenes Zubehör	Artikel-Nr.
Schlauchset RESECTION PUMP 2228 zum Einmalgebrauch	PVC, (VE=10 ST) einzeln steril verpackt 4170.2228
Behälter (B x H x T) 400 x 60 x 200 mm	Innenmaße (B x H x T): 400 x 57 x 200 mm Außenmaße (B x H x T): 466 x 77 x 266 mm 33022
Fiber Lichtleiter kpl bestehend aus: Fiber Lichtleiter (80662523), Adapter projektorseitig (8095.07) und Adapter endoskopseitig (809509)	Ø 2,5 mm, 2,3 m lang 806625231

ELEKTRODEN



FÜR RESECTION MASTER MIT AUTOMATISCHER CHIP-ABSAUGUNG

30°, zum Mehrfachgebrauch, monopolar/bipolar

	Bezeichnung	Bügel	für Schaftgrößen [in Charr.] Ds 27	Kennfarbe		Artikel-Nr.
				Gabel	Stiel	
	Schneide-Elektrode mono 27CH	Schlinge rund Ø 0,25 mm	•	rot	rot	8659.161
	Vapo-Elektrode mono 27CH	Schlinge tonnenförmig	•	blau	blau	8659.162
	Haken-Elektrode mono/bipo 27CH	Haken	•	rot	rot	8659.163

Ds = Dauerspülung

30°, zum Einmalgebrauch, steril*, bipolar

(VE=3 ST)	Bezeichnung	Bügel	für Schaftgrößen [in Charr.] Ds 27	Kennfarbe		Artikel-Nr.
				Gabel	Stiel	
	Schneide-Elektrode bipo 27CH	Schlinge rund Ø 0,25 mm	•	blau	blau	4659.1613
	Rollen-Elektrode bipo 27CH	Schlinge Rolle Ø 0,3 mm	•	blau	blau	4659.1623

* einzeln steril verpackt **Ds** = Dauerspülung

Empfohlenes Zubehör

Sterilisations-Schutzhülse
zur Aufnahme von max. 5 Elektroden, wiederverwendbar



Artikel-Nr.

8428.901

RESECTION PUMP 2228

MICROPROZESSORGESTEUERTE HOCHLEISTUNGS-CHIPABSAUGPUMPE
MIT ÜBERSICHTLICHER LCD-ANZEIGE



		Artikel-Nr.
RESECTION PUMP 2228 Saugpumpe		2228.001
hierzu:		
Schlauchset RESECTION PUMP 2228 (VE=10 ST) einzeln steril verpackt zum Einmalgebrauch	bestehend aus: Steuerschlauch mit Filter, Spülschlauch mit Rückschlagventil, Chipabsaugeschlauch mit Rückschlagventil und Pumpenschlauch	4170.2228
Flaschenhalter kpl.		64030.125
Flaschenhalterung		64031.381
Überlaufschutz / Bakterienfilter Einmalartikel (VE=10 ST)		2228.901
Chipauffangbehälter 250 ml für Gewebechips		2228.801
Rohreinsatz für Auffangbehälter 250 ml		2228.802
Sekretbehälter 2L autoklavierbar		8170.6551
Deckel für Sekretbehälter 2 Liter		8170.6552
Schalldämpfer (VE=3 ST)		35100.115
Verbindungsschlauch recto pump		8170.6554
Netzkabel	Kabellänge 3 m	2440.03

TECHNISCHE DATEN

RESECTION PUMP 2228

RESECTION PUMP 2228		2228.001
Geräteigenschaften		
Betriebsbedingungen	+10° C bis +40° C , 30% bis 75% rel. Feuchte, Luftdruck 800 hPa bis 1060 hPa	
Lager- und Transportbedingungen	- 20° C bis +60° C , 10% bis 90% rel. Feuchte, Luftdruck 700 hPa bis 1060 hPa	
Stromversorgung		
Netzanschluss + Frequenz	100-240 V~, 50/60 Hz	
Leistungsaufnahme	120 VA	
Stromaufnahme	1,2 - 0,5	
Sicherung	T 1,6 AL 250 V	
Regulatorische Standards		
Schutzklasse nach EN / IEC 60601-1; (UL 2601-1 / CSA C22.2 No.601.1 - für USA)	I	
Elektromagnetische Verträglichkeit (EMV)	EN/IEC 60601-1-2	
Richtlinie über Medizinprodukte 93/42/EWG	Klasse II a	
Schutzgrad gegen Eindringen von Flüssigkeit	IP 20 (nicht geschützt)	
Geräuschentwicklung	55 dB (A) (Pumpe "EIN" mit Behälter)	
Betriebsart	Dauerbetrieb	
Schutz gegen elektrischen Schlag	Anwendungsteil des Typs BF	
Schutzgrad bei Anwendung in Gegenwart von brennbaren Gemischen	Gerät ist nicht explosionsgeschützt (Gerät nicht in zündfähiger Atmosphäre betreiben)	
Abmessungen und Gewichte		
Gewicht, kpl. mit Zubehör	8,9 kg (19.6 lbs)	
Abmessungen (B x H x T)	340 mm x 105 mm x 420 mm	
Platzbedarf mit Flaschenhalter (B x H x T)	470 mm x 410 mm x 430 mm	
Relevante Anwendungsparameter		
Vakuum Betriebsvakuum Maximales Vakuum	650 bis 750 mbar +/- 50 mbar 750 mbar +/- 50 mbar	
Saugimpuls Stufe 1 (schwach) Stufe 2 (mittel) Stufe 3 (stark)	3,8 ml +/- 0,5 ml 6,2 ml +/- 0,7 ml 9,2 ml +/- 1,0 ml	

Shark RESEKTOSKOP BIPOLAR





FÜR OPTIK 4 MM, 30°, 12

MIT DAUERSPÜL-DOPPELSCHAFT-SYSTEM ZUR RESEKTION IN KOCHSALZLÖSUNG

Arbeitselement, Innenschaft und Optik drehen sich im Außenschaft



AUTOGLAVE
134° C / 273° F

Größe, Kennfarbe	distales Ende	Außenschaft für Resektoskop 24 CH	Innenschaft für Resektoskop 22 CH	Optik 30° Ø 4 mm NL 300 mm	Optik 12° Ø 4 mm NL 297 mm	Obturatoren	
						Obturator für Resektoskop 22 CH	Sichtobturator für Resektoskop 22 CH
Schäfte							
22 / 24 Charr. grün		8675424	8675322	8654.422	8654.431	8673022	8673122

hierzu:

Arbeitselemente siehe Seite GYN32







Elektroden siehe Seite GYN33

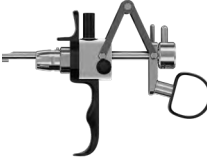

Empfohlenes Zubehör	Artikel-Nr.
HF-Bipolar Anschlusskabel	siehe Seite GYN54/55
Siebkorb für Standardoptik 2	Innenmaße (B x H x T): 454 x 52 x 40mm Außenmaße (BxHxT): 481 x 54 x 59mm 38016
Fiber Lichtleiter kpl bestehend aus: Fiber Lichtleiter (80662523), Adapter projektorseitig (8095.07) und Adapter endoskopseitig (809509)	Ø 2,5 mm, 2,3 m lang 806625231

ARBEITS-ELEMENTE

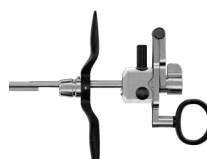
FÜR  RESEKTOSKOPE BIPOLAR
OPTIK 4 MM, 30°, 12°



		Griff-Varianten	schneidend	Artikel-Nr.
Arbeitselement aktiv bipo 0/12/30° Schniit erfolgt gegen Federdruck		offen	aktiv	8680.204
Arbeitselement aktiv bipo 0/12/30° Schniit erfolgt gegen Federdruck		geschlossen		8680.205
Arbeitselement passiv bipo 0/12/30° Schniit erfolgt durch Federdruck		offen	passiv	8680.224
Arbeitselement passiv bipo 0/12/30° Schniit erfolg durch Federdruck		geschlossen		8680.225

Empfohlenes Zubehör		Artikel-Nr.
Gummikappe schwarz (VE=5 ST)	zum Abdichten der Elektrodenklemmung am Arbeitselement	8880
Daumenring mit größerem Innendurchmesser		15008.159

ELEKTRODEN





FÜR  RESEKTOSKOPE, BIPOLAR
OPTIK 4 MM, 30°, 12°

12°/30°, zum Mehrfachgebrauch, bipolar

	Bezeichnung	Bügel	für Schaftgrößen [in Charr.]		Kennfarbe		Type
			Ds	22/24	Gabel	Stiel	
	Schneide-Elektrode bipo 22CH 12/30°	Schlinge rund Ø 0,3 mm	•		blau	gelb	8622133
	Koag-Elektrode bipo 22-26CH 12/30°	Zylinder Ø 1,2 mm	•		blau	gelb	8623022
	Haken-Elektrode bipo 22-26CH 12/30°	Haken	•		blau	gelb	862309

- für jeweilige Schaftgröße geeignet **Ds** = Dauerspülung

12°/30°, zum Einmalgebrauch, steril*, bipolar

(VE=3 ST)	Bezeichnung	Bügel	für Schaftgrößen [in Charr.]		Kennfarbe		Type
			Ds	22/24	Gabel	Stiel	
	Schneideelektrode bipo 22CH 12/30°	Schlinge rund Ø 0,25 mm	•		blau	blau	4622.2533
	Schneide-Elektrode bipo 22CH 12/30°	Schlinge rund Ø 0,3 mm	•		blau	blau	4622.1333
	Koag-Elektrode bipo 22CH 12/30°	Zylinder Ø 1,2 mm	•		blau	blau	4623.0243
	BIVAP-Elektrode bipo 22CH 12/30°	Torus	•		blau	blau	46300223

- für jeweilige Schaftgröße geeignet * einzeln steril verpackt **Ds** = Dauerspülung

Empfohlenes Zubehör

Sterilisations-Schutzhülse
zur Aufnahme von max. 5 Elektroden, wiederverwendbar



Artikel-Nr.





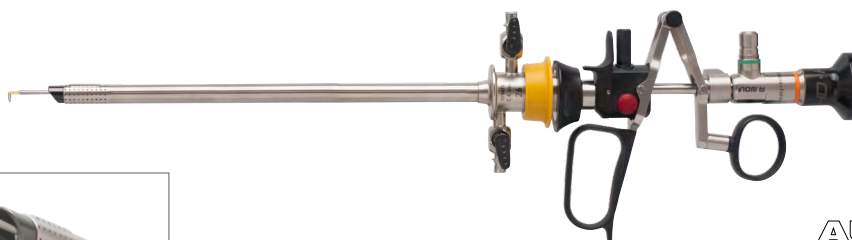
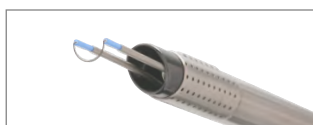

8428.901

Shark RESEKTOSKOP MONOPOLAR
FÜR OPTIK 4 MM, 30°, 12°
MIT DAUERSPÜL-DOPPELSCHAFT-SYSTEM

Arbeitselement, Innenschaft und Optik drehen sich im Außenschaft



AUTOGLAVE
134° C / 273° F

Größe, Kennfarbe	distales Ende	Außenschaft für Resektoskop 24 CH	Innenschaft für Resektoskop 22 CH	Optik 30° Ø 4mm NL 300mm	Optik 12° Ø 4mm NL 297mm	Obturatoren	
						Obturator für Resektoskop 22 CH	Sichtobturator für Resektoskop 22 CH
Schäfte							
22 / 24 Charr. grün		8675424	8675322	8654.422	8654.431	8673022	8673122

hierzu:

Arbeitselemente siehe Seite GYN35

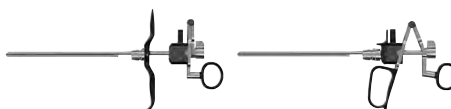

Elektroden siehe Seite GYN36/37







Empfohlenes Zubehör	Artikel-Nr.
HF-Monololar Anschlusskabel	siehe Seite GYN44/45
Siebkorb für Standardoptik 2	Innenmaße (B x H x T): 454 x 52 x 40 mm Außenmaße (B x H x T): 481 x 54 x 59 mm 38016
Fiber Lichtleiter kpl bestehend aus: Fiber Lichtleiter (80662523), Adapter projektorseitig (8095.07) und Adapter endoskopseitig (809509)	Ø 2,5 mm, 2,3 m lang 806625231

1123 | Änderungen vorbehalten. Wir weisen darauf hin, dass nicht jedes Produkt in allen Ländern verfügbar ist. Bitte nehmen Sie die produktbegleitenden Informationen stets zur Kenntnis. Für genaue Informationen wenden Sie sich an Ihren Ansprechpartner oder direkt an die Richard Wolf GmbH.

ARBEITS-ELEMENTE

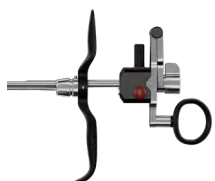
FÜR  RESEKTOSKOPE MONOPOLAR
OPTIK 4 MM, 30°, 12°







		Griff-Varianten	schneidend	Artikel-Nr.
Arbeitselement aktiv mono 12/30° Schnitt erfolgt gegen Federdruck		geschlossen	aktiv	8674205
Arbeitselement aktiv mono 12/30° Schnitt erfolgt gegen Federdruck		geschlossen mit Komfort- Daumenauflage		8674234
Arbeitselement passiv mono 12/30° Schnitt erfolgt durch Federdruck		offen	passiv	8674224
Arbeitselement passiv mono 12/30° Schnitt erfolgt durch Federdruck		geschlossen		8674225

Empfohlenes Zubehör		Artikel-Nr.
Gummikappe rot (VE=5 ST)	zum Abdichten der Elektrodenklemmung am Arbeitselement	8874
Daumenring mit größerem Innendurchmesser		15008.159

ELEKTRODEN

FÜR  RESEKTOSKOPE, MONOPOLAR
OPTIK 4 MM, 30°, 12°

12°/30°, zum Mehrfachgebrauch, monopolar

	Bezeichnung	Bügel	für Schaftgrößen [in Charr.]		Kennfarbe		Type
			Ds	22/24	Gabel	Stiel	
	Schneideelektrode mono 22 CH 12/30°	Schlinge rund Ø 0,35mm	•		grün	dunkelgrau	86782235
	Koag-Elektrode mono 22-24 CH 12/30°	Rolle	•		grün	dunkelgrau	86782201
	Koag-Elektrode mono 22-24 CH 12/30°	Kugel	•		grün	dunkelgrau	86782202
	Koag.-Elektrode mono 22-24 CH 12/30°	Knopf	•		grün	dunkelgrau	86782203
	Messer-Elektrode mono 22-24 CH 12/30°	Messer	•		grün	dunkelgrau	86782204
	Hakenelektrode mono 22-24 CH 12/30°	Haken	•		grün	dunkelgrau	86782205
	Wing-Elektrode mono 22 CH 12/30°	Wing (Bügelprofil flach)	•		grün	dunkelgrau	86782206

- für jeweilige Schaftgröße geeignet
- Ds** = Dauerspülung

Empfohlenes Zubehör

Sterilisations-Schutzhülse
zur Aufnahme von max. 5 Elektroden, wiederverwendbar









Artikel-Nr.

8428.901

ELEKTRODEN ZUM EINMALGEBRAUCH

FÜR  RESEKTOSKOPE, MONOPOLAR
OPTIK 4 MM, 30°, 12°

12°/30°, zum Einmalgebrauch, steril*, monopolar

	Bezeichnung	Bügel	für Schaftgrößen [in Charr.]		Kennfarbe		Type
			Ds	22/24	Gabel	Stiel	
	Schneideelektrode mono 22 CH 12/30° (VE=10 ST)	Schlinge rund Ø 0,35 mm	•		grün	transparent	46782235
	Schneideelektrode mono 22 CH 12/30° (VE=10 ST)	Schlinge rund Ø 0,25 mm	•		grün	transparent	46782225
	Koag-Elektrode mono 22-24 CH 12/30° (VE=5 ST)	Rolle	•		grün	transparent	46782201
	Koag-Elektrode mono 22-24 CH 12/30° (VE=5 ST)	Kugel	•		grün	transparent	46782202
	Koag-Elektrode mono 22-24 CH 12/30° (VE=5 ST)	Knopf	•		grün	transparent	46782203
	Messer-Elektrode mono 22-24 CH 12/30° (VE=5 ST)	Messer	•		grün	transparent	46782204
	Haken-Elektrode mono 24 CH 12/30° (VE=5 ST)	Haken	•		grün	transparent	46782205

• für jeweilige Schaftgröße geeignet

* einzeln steril verpackt

Ds = Dauerspülung

FLEXIBLES FIBER-HYSTEROSKOP

2,5 MM / 7,5 CHARR.

FIBER-HYSTEROSKOP

9

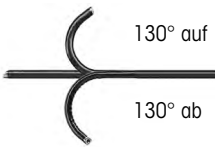



130° auf
130° ab

7305.782
im Lieferumfang enthalten



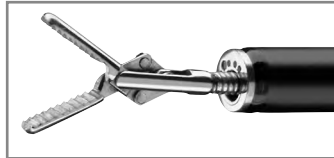



	Außen-Ø	Arbeitskanal	NL	GL	Artikel-Nr.
Fiber-Hysteroskop Ø 2,5 mm NL 200 mm schräge distale Spitze Abwinklung +130/-130° Blickrichtung 0°, Bildwinkel 60°	2.5 mm 7.5 Charr. / Fr.	1.2 mm 3.6 Charr.	200 mm	450 mm	7325.122
auf Wunsch					
	Flex. Fasszange Ø 1 mm NL 600 mm; gerieft		600 mm	736 mm	7223.65

Empfohlenes Zubehör		Artikel-Nr.
Sterilisationskorb flexible Endoskope	(B x H x T): 448 x 288 x 106 mm	33016
Fiber Lichtleiter kpl bestehend aus: Fiber Lichtleiter Ø 1,6 mm GL 1,8m (80661618), Adapter projektorseitig (8095.07) und Adapter endoskopseitig (809509)	Ø 2,5 mm, 2,3 m lang	806616181

1123 | Änderungen vorbehalten. Wir weisen darauf hin, dass nicht jedes Produkt in allen Ländern verfügbar ist. Bitte nehmen Sie die produktbegleitenden Informationen stets zur Kenntnis. Für genaue Informationen wenden Sie sich an Ihren Ansprechpartner oder direkt an die Richard Wolf GmbH.

FLUID CONTROL 2225

SAUG- UND SPÜLPUMPE

core



		Artikel-Nr.
FLUID CONTROL 2225 Spülpumpe für HYS/URO/LAP	Fluidmanagement zur Irrigation von Spülflüssigkeiten in den Uterus sowie den oberen und unteren Hartrakt, wie auch zur Saug-Spülfunktion im Abdomen	2225001
FLUID CONTROL 2225 Spülpumpe für HYS/URO/LAP kpl	bestehend aus: Spülpumpe für HYS/URO/LAP (2225001) Netzkabel (2440.03)	22250011
hierzu:		
Bilanzierungsmodul	für die Hysteroskopie und Endourologie, Fluidmanagement zur Flüssigkeitsbilanzierung in Kombination mit FLUID CONTROL 2225, Fahrständer mit integrierten Wiegezellen und Aufnahme für bis zu 4 Spülflüssigkeitsbeutel	2225023

FLUID CONTROL 2225

SAUG-SPÜLSCHLAUCHSETS

Spülung			Artikel-Nr.
Zubehör - wiederverwendbar	Schlauchset mit Anstechdorn	mit Luer-Lock-Anschluss, autoklavierbar, inkl. 10 Ersatzmembranen, wiederverwendbar für 20 Aufbereitungszyklen	8171223
Zubehör - zum Einmalgebrauch	Spülschlauchset mit Anstechdorn L 3 m	(VE=10 ST), mit Luer-Lock-Anschluss, steriler Einmalartikel	4171223
	Schlauchset mit CARE-LOCK L 3 m	(VE= 10 ST), steriler Einmalartikel	4171224
	Saug-Spülschlauchset	(VE= 10 ST), mit Anstechdorn, steriler Einmalartikel, PVC	4171225
	Tages-Spülschlauchset	(VE= 10 ST), steriler Einmalartikel, PVC	4171226
	Patientenspülschlauchset, steril	(VE= 10 ST), mit Luer Lock-Anschluss, steriler Einmalartikel, PVC	4171227
<i>Hinweis: Tagesschlauch und Patientenschlauch nur in Kombination anwendbar. Pro Patient ist ein neuer Patientenschlauch erforderlich – der Tagesschlauch kann für bis zu 20 Patienten verwendet werden.</i>			

Absaugung			Artikel-Nr.
Zubehör - wiederverwendbar	Schlauchset für Vakuum, inkl. Filter	mit integriertem Hygienefilter, VE=10 ST, Nutzungsdauer 30 Tage (konnektiert an Spülpumpe)	2206207
	Spülschlauch	L 1,2m, mit Luer Lock, für Saug-Spül-Handgriff 8385.901 und Schlauchset 8171223 oder 8170.223	817123
	Saugschlauch L 3 m	für Saug-Spül-Handgriff 8385.901	8171402
	Sekretbehälter 2 L	2 Liter, mit Deckel	8170.655
	Sekretbehälter 2 L	2 Liter, ohne Deckel	8170.6551
Zubehör - zum Einmalgebrauch	Sekretbehälter 2,5 L	2,5 Liter	41706566
	Sekretbehälter kpl bestehend aus:	Sekretbehälter 2,5L (41706566) und Sekretbeutel (VE=90 ST) (41706564)	4170657
	Schlauchset für Absaugung (2 Anschlüsse)	steriler Einmalartikel, (VE=10 ST) zur Verbindung von Instrumenten mit Auffang-Behälter	T0503-01
	Abgewinkelte 90°-Steckkupplung	(VE= 10 ST) Verbindung des Vakuumschlauchs 2206207 mit den Einweg-Behältersystemen	0771019

FLUID CONTROL 2225

VERKABELUNGSZUBEHÖR

		Artikel-Nr.
Patchkabel, RJ45 SFTP, 0,5m	Kabellänge 0,5 m	72325378
Patchkabel, RJ45 HRSTM11 1,0m	Kabellänge 1,0 m	72325429
Patchkabel, RJ45 S/FTP CAT.6 10m	Kabellänge 10 m	72325434
Plastikkappen für Netzwerkbuchse	(VE=8 ST)	5592105
Netzkabel	Kabellänge 3 m	2440.03

TECHNISCHE DATEN

FLUID CONTROL 2225

FLUID CONTROL 2225		2225001
Geräteigenschaften		
Betriebsbedingungen	+10°C bis +40°C, 30% bis 75% rel. Feuchte, 70 bis 106 kPa Luftdruck 3000 m max. Einsatzhöhe über NN	
Lager- und Transportbedingungen	- 20°C bis + 60°C , 10% bis 90% rel. Feuchte 70 bis 106 kPa Luftdruck	
Stromversorgung		
Netzanschluss + Frequenz	100-240 V~, 50/60 Hz	
Leistungsaufnahme	100 V / 60 Hz	110 VA
	240 V / 50 Hz	120 VA
Stromaufnahme	100 V / 60 Hz	1,10 A
	240 V / 50 Hz	0,50 A
Sicherung	T 3,15 AH, 250 V	
Regulatorische Standards		
Schutzklasse (I, II)	I	
Elektromagnetische Verträglichkeit (EMV)	EN 60601-1 / IEC 60601-1 EN 60601-1-2 / IEC 60601-1-2	
Richtlinie über Medizinprodukte 93/42/EWG	Klasse IIb	
Gehäuseschutzart (IP-Code)	IP21	
Schutz gegen elektrischen Schlag	Anwendungsteil des Typs BF	
Schutzgrad bei Anwendung in Gegenwart von brennbaren Gemischen	Gerät ist nicht explosionsgeschützt (Gerät nicht in zündfähiger Atmosphäre betreiben)	
Maximaler Saugunterdruck	-60kPa	
Abmessungen und Gewichte		
Gewicht	8,8 kg	
Abmessungen (B x H x T)	300 mm x 157 mm x 436 mm	





Relevante Anwendungsparameter	
Sollfluss-Bereich	Hysteroskopie: 800 ml/min (max. Flow, nicht einstellbar) Endourologie: 10 - 800 ml/min (max. Flow) Laparoskopie: 0,1 - 1,8 l/min (max. Flow)
Saugleistung	max. 2 l/min
Ausgangs-Solldruckbereich	Hysteroskopie: 15 - 200 mmHg Endourologie: 15 - 90 mmHg / 20 - 120 cmH2O Laparoskopie: 300 mmHg (fest eingestellt)
Druck	0-300 mmHg
Defizit	-9990 bis +9990 ml / 0 bis 99,9 l

TECHNISCHE DATEN

FLUID CONTROL 2225

Bilanzierungsmodul		2225023
Geräteigenschaften		
Betriebsbedingungen	+10°C bis +40°C, 30% bis 75% rel. Feuchte, 70 bis 106 kPa Luftdruck 3000 m max. Einsatzhöhe über NN	
Lager- und Transportbedingungen	- 20°C bis + 60°C , 10% bis 90% rel. Feuchte 70 bis 106 kPa Luftdruck	
Regulatorische Standards		
Elektromagnetische Verträglichkeit (EMV)	EN 60601-1 / IEC 60601-1 EN 60601-1-2 / IEC 60601-1-2	
Gehäuseschutzart (IP-Code)	IP21	
Maximale Belastung der Behälterwaage	16 kg / 4 Behälter zu jeweils 3 l	
Maximale Belastung der Beutelwaage	23 kg / 4 Beutel zu jeweils 5 l	
Abmessungen und Gewichte		
Gewicht	15,4 kg	
Abmessungen (B x H x T)	618 mm x 1064 mm x 618 mm	

HF-ANSCHLUSSKABEL MONO 815xxx

Anschluss Instrument	Anschluss Gerät		Artikel-Nr.
<p>WOLF Resektoskope</p> 		<p>HF-Anschlusskabel mono L 3m</p>	<p>815.032</p>
	<p>ERBE (ACC / ICC / VIO) / BOWA (EU) R.Wolf HF-Chirurgiegenerator 400kHz 2260002</p>	<p>HF-Anschlusskabel mono L 5m</p>	<p>815.052</p>
		<p>HF-Anschlusskabel mono L 3m</p>	<p>815.132</p>
	<p>ERBE (T-Serie)</p>	<p>HF-Anschlusskabel mono L 5m</p>	<p>815.152</p>
<p>HF-Elektroden, monopolar</p> 		<p>HF-Anschlusskabel mono L 3m</p>	<p>815.031</p>
	<p>Martin (m-Version) / Berchtold / Aesculap</p>	<p>HF-Anschlusskabel mono L 5m</p>	<p>815.051</p>
		<p>HF-Anschlusskabel mono L 3m</p>	<p>815.033</p>
	<p>Bovie / Valleylab / Erbe (Int.) / International R.Wolf HF-Chirurgiegenerator 400kHz 2260001</p>	<p>HF-Anschlusskabel mono L 5m</p>	<p>815.053</p>
		<p>HF-Anschlusskabel mono L 3m</p>	<p>815.034</p>
	<p>BOWA (Int. / EU) Eschmann und andere Geräte mit 4 mm Stecker R.Wolf HF-Chirurgiegenerator 400kHz 2260001</p>	<p>HF-Anschlusskabel mono L 5m</p>	<p>815.054</p>

1123 | Änderungen vorbehalten. Wir weisen darauf hin, dass nicht jedes Produkt in allen Ländern verfügbar ist. Bitte nehmen Sie die produktbegleitenden Informationen stets zur Kenntnis. Für genaue Informationen wenden Sie sich an Ihren Ansprechpartner oder direkt an die Richard Wolf GmbH.









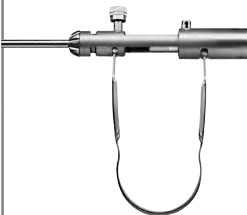

HF-ANSCHLUSSKABEL MONO 8106XXX

Anschluss Instrument	Anschluss Gerät		Artikel-Nr.
WOLF Instrumente / Chirurgiegenerator 		HF-Anschlusskabel mono L 3m	8106.032
	ERBE (ACC / ICC / VIO) / BOWA (EU) R.Wolf HF-Chirurgiegenerator 400kHz 2260002	HF-Anschlusskabel mono L 5m	8106.052
		HF-Anschlusskabel mono L 3m	8106.132
	ERBE (T-Serie)	HF-Anschlusskabel mono L 5m	8106.152
HF-Elektroden, monopolar 		HF-Anschlusskabel mono L 3m	8106.031
	Martin (m-Version) / Berchtold / Aesculap	HF-Anschlusskabel mono L 5m	8106.051
		HF-Anschlusskabel mono L 3m	8106.033
	Bovie / Valleylab / Erbe (Int.) / BOWA (Int.) R.Wolf HF-Chirurgiegenerator 400kHz 2260001	HF-Anschlusskabel mono L 5m	8106.053
		HF-Anschlusskabel mono L 3m	8106.034
	BOWA (Int. / EU) Eschmann und andere Geräte mit 4 mm Stecker R.Wolf HF-Chirurgiegenerator 400kHz 2260001/ 2260002	HF-Anschlusskabel mono L 5m	8106.054

1123|| Änderungen vorbehalten. Wir weisen darauf hin, dass nicht jedes Produkt in allen Ländern verfügbar ist. Bitte nehmen Sie die produktbegleitenden Informationen stets zur Kenntnis. Für genaue Informationen wenden Sie sich an Ihren Ansprechpartner oder direkt an die Richard Wolf GmbH.







HF-ANSCHLUSSKABEL BIPO

8108xxx

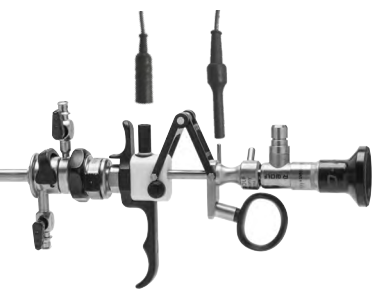

Anschluss Instrument	Anschluss Gerät		Artikel-Nr.	
WOLF Bipolar-Zangen 	 ERBE (ACC / ICC / T) / BOWA (EU) R.Wolf HF-Chirurgiegenerator 400kHz 2260001 / 2260002	HF-Anschlusskabel bipo L 3m	8108.032	
		HF-Anschlusskabel bipo L 5m	8108.052	
	 International / 2 pin Valleylab R.Wolf HF-Chirurgiegenerator 400kHz 2260001 / 2260002	HF-Anschlusskabel bipo L 3m	8108.033	
		HF-Anschlusskabel bipo L 5m	8108.053	
	 WOLF / Martin (m-Version) / Berchtold / Aesculap	HF-Anschlusskabel bipo L 3m	8108.031	
		HF-Anschlusskabel bipo L 5m	8108.051	
	 EMC Dolley	HF-Anschlusskabel bipo L 3m	8108035	
	Bipolar-Pinzetten-Anschluss 	 ERBE (ACC / ICC / T) / BOWA (EU) R.Wolf HF-Chirurgiegenerator 400kHz 2260001 / 2260002	HF-Anschlusskabel bipo L 3m	8108.132
			HF-Anschlusskabel bipo L 5m	8108.152
		 International / 2 pin Valleylab R.Wolf HF-Chirurgiegenerator 400kHz 2260001 / 2260002	HF-Anschlusskabel bipo L 3m	8108.133
HF-Anschlusskabel bipo L 5m			8108.153	
 Martin (m-Version) / Berchtold / Aesculap		HF-Anschlusskabel bipo L 3m	8108.131	
		HF-Anschlusskabel bipo L 5m	8108.151	
 EMC Dolley		HF-Anschlusskabel bipo L 3m	8108135	

1123 | Änderungen vorbehalten. Wir weisen darauf hin, dass nicht jedes Produkt in allen Ländern verfügbar ist. Bitte nehmen Sie die produktbegleitenden Informationen stets zur Kenntnis. Für genaue Informationen wenden Sie sich an Ihren Ansprechpartner oder direkt an die Richard Wolf GmbH.

HF-ANSCHLUSSKABEL BIPO ZUR RESEKTION IN KOCHSALZLÖSUNG

Anschluss Instrument	Anschluss Gerät		Artikel-Nr.
<p>WOLF S(a)line-Resektoskope</p> 	 Erbe VIO 300D	<p>Bipolar Kabel; TUR/TCR; WOLF</p> MF-Stecker; L 4 m	<p>20196-119</p>
	 Erbe VIO 3	<p>BIPOLAR KABEL; MF-U</p> MF-Stecker; L 4,5 m	<p>21196-119</p>
	 KLS Martin	<p>HF-Anschlusskabel bipo L 3 m</p>	<p>8108.231</p>
	 KLS Martin	<p>HF-Anschlusskabel bipo L 5 m</p>	<p>8108.251</p>
	 R. Wolf HF-Chirurgiegenerator 400kHz 2260001 / 2260002	<p>HF-Anschlusskabel bipo L 3 m</p>	<p>8108233</p>
	 R. Wolf HF-Chirurgiegenerator 400kHz 2260001 / 2260002	<p>HF-Anschlusskabel bipo L 5 m</p>	<p>8108253</p>

HF-NEUTRAL-ELEKTRODEN-KABEL MONO

Anschluss Instrument	Anschluss Gerät		Artikel-Nr.
<p>2-polige Neutralelektroden</p> 	 <p>R.Wolf HF-Chirurgiegenerator 400kHz 2260001 / 2260002</p>	<p>HF-Neutral-Elektroden-Kabel mono L 4,5 m</p>	<p>2260031</p>

1123|| Änderungen vorbehalten. Wir weisen darauf hin, dass nicht jedes Produkt in allen Ländern verfügbar ist. Bitte nehmen Sie die produktbegleitenden Informationen stets zur Kenntnis. Für genaue Informationen wenden Sie sich an Ihren Ansprechpartner oder direkt an die Richard Wolf GmbH.

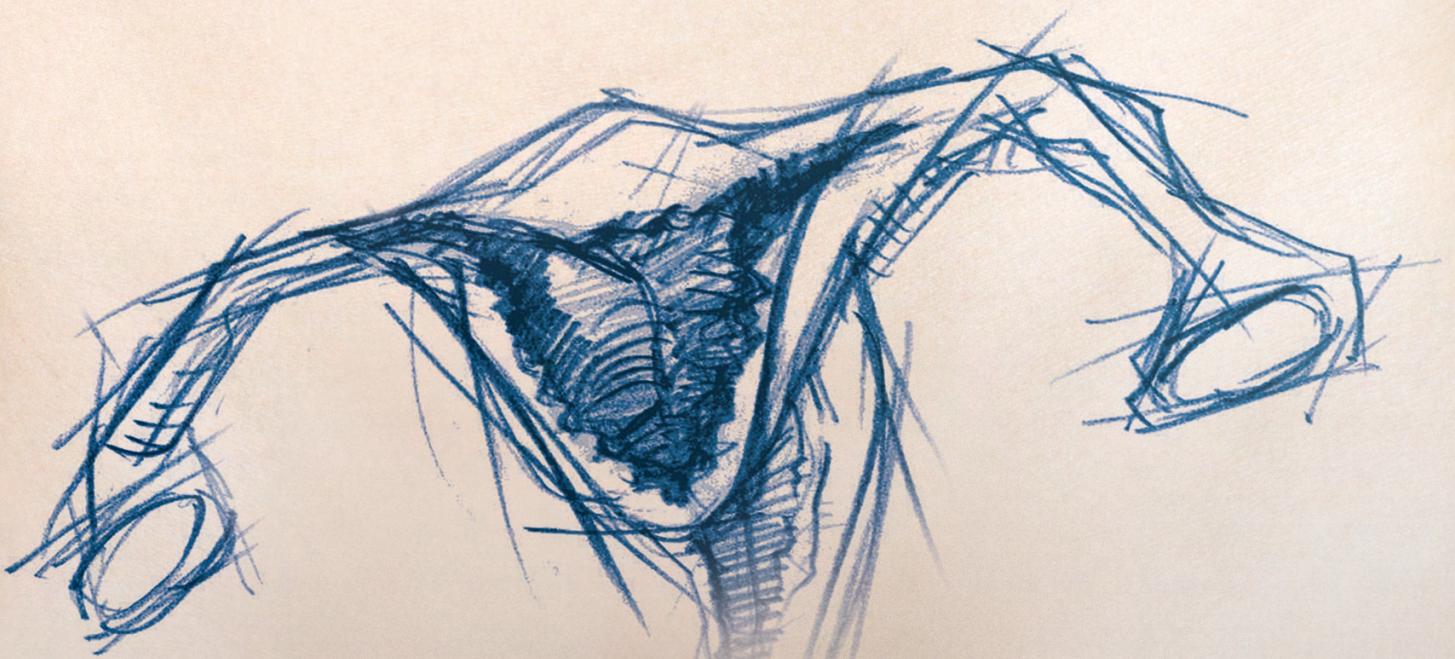

INTERDISZIPLINÄRE ANWENDUNGEN

CYSTO-URETHROSKOPIE

INTERDISZIPLINÄRE ANWENDUNGEN

1

CYSTO-URETHROSKOP 8650 FÜR OPTIK 4 MM, 0°, 5°, 30°, 70° (TVT)

2

CYSTOSKOP 14, 17 CHARR., 25°

CYSTO-URETHROSKOP 8650

E-line

FÜR OPTIK 4 MM, 0°, 12°, 30°, 70° UND ANSÄTZE

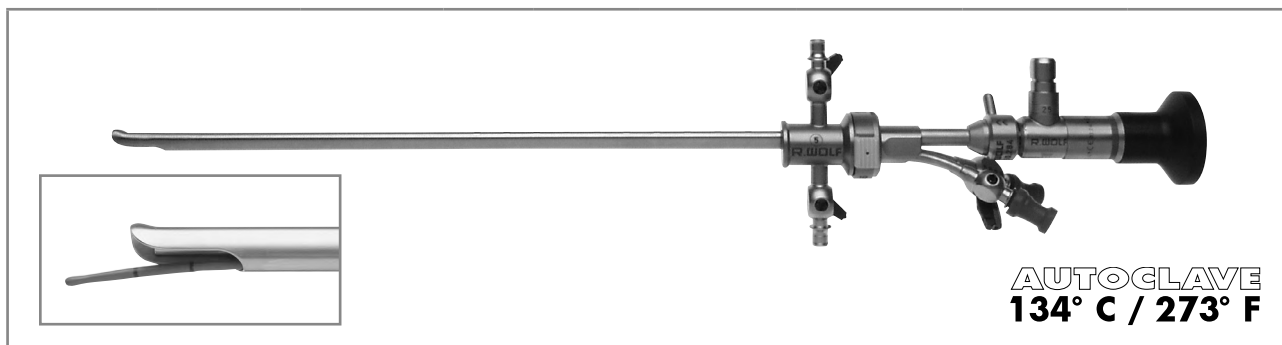

Schäfte und Obturatoren						Ansätze		
-------------------------	--	--	--	--	--	---------	--	--



Schaft für Cystoskop mit Obturator	Schaft für Cystoskop einzeln	Obturator für Cystoskop einzeln	Charr.	Kennfarbe	Durchlaß in Charr.	Ansatz für Cystoskop GL 60 mm	Ansatz für Cystoskop GL 60 mm	Ansatz für Cystoskop GL 60 mm
8650.0141	8650.0145	8650.0147	16CH	gelb	1x5*	8650.254	8650.264	8650.284
8650.0241	8650.0245	8650.0247	17,5CH	grün	1x5 oder 2x4			
8650.0341	8650.0345	8650.0347	19,5CH	rot	1x7 oder 2x5			
8650.0441	8650.0445	8650.0447	21CH	blau	1x10 oder 2x6			
8650.0541	8650.0545	8650.0547	23CH	weiß	1x12 oder 2x7			
8650.0641	8650.0645	8650.0647	25CH	schwarz	1x5			

hierzu:



	Blickrichtung	Ø	NL	GL	Artikel-Nr.
Optik 0° Ø 4 mm NL 298 mm	0°	4 mm	298 mm	365 mm	8650.414
Optik 12° Ø 4 mm NL 297 mm	12°		297 mm	363 mm	8654.431
Optik 30° Ø 4 mm NL 300 mm	30°		300 mm	364 mm	8654.422
Optik 70° Ø 4 mm NL 302 mm	70°		302 mm	364 mm	8650.415

Empfohlenes Zubehör	Artikel-Nr.
---------------------	-------------

Siebkorb für Standardoptik 2	Innenmaße (B x H x T): 454 x 52 x 40 mm Außenmaße (B x H x T): 481 x 54 x 59 mm
Fiber Lichtleiter kpl bestehend aus: Fiber Lichtleiter (80662523), Adapter projektorseitig (8095.07) und Adapter endoskopseitig (809509)	Ø 2,5 mm, 2,3 m lang 806625231

1123|| Änderungen vorbehalten. Wir weisen darauf hin, dass nicht jedes Produkt in allen Ländern verfügbar ist. Bitte nehmen Sie die produktbegleitenden Informationen stets zur Kenntnis. Für genaue Informationen wenden Sie sich an Ihren Ansprechpartner oder direkt an die Richard Wolf GmbH.



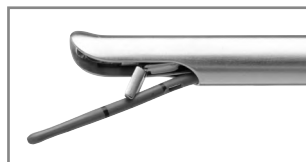

CYSTO-URETHROSKOP 8650

E-line

FÜR OPTIK 4 MM, 30°, 70° UND EINSÄTZE MIT ALBARRAN-HEBEL



AUTOGLAVE
134° C / 273° F

Schäfte und Obturatoren						Einsätze mit Albarranhebel	
							
						1 Einführungshahn	2 Einführungshähne
Schaft für Cystoskop mit Obturator	Schaft für Cystoskop einzeln	Obturator für Cystoskop einzeln	Charr.	Kennfarbe	Durchlaß in Charr.	Arbeitseinsatz für Cystoskop 30/70	Arbeitseinsatz für Cystoskop 0/30/70
8650.0241	8650.0245	8650.0247	17,5CH	gelb	1x5 oder 2x4	8650.214	8650.204
8650.0341	8650.0345	8650.0347	19,5CH	grün	1x7 oder 2x5		
8650.0441	8650.0445	8650.0447	21CH	rot	1x10 oder 2x6		
8650.0541	8650.0545	8650.0547	23CH	blau	1x12 oder 2x7		
hierzu: 							
			Blickrichtung	Ø	NL	GL	Artikel-Nr.
Optik 30° Ø 4 mm NL 300 mm			30°	4 mm	300 mm	364 mm	8654.422
Optik 70° Ø 4 mm NL 302 mm			70°	4 mm	302 mm	364 mm	8650.415

Empfohlenes Zubehör	Artikel-Nr.
Siebkorb für Standardoptik 2	Innenmaße (B x H x T): 454 x 52 x 40 mm Außenmaße (B x H x T): 481 x 54 x 59 mm 38016
Fiber Lichtleiter kpl bestehend aus: Fiber Lichtleiter (80662523), Adapter projektorseitig (8095.07) und Adapter endoskopseitig (809509)	Ø 2,5 mm, 2,3 m lang 806625231

1123 | Änderungen vorbehalten. Wir weisen darauf hin, dass nicht jedes Produkt in allen Ländern verfügbar ist. Bitte nehmen Sie die produktbegleitenden Informationen stets zur Kenntnis. Für genaue Informationen wenden Sie sich an Ihren Ansprechpartner oder direkt an die Richard Wolf GmbH.

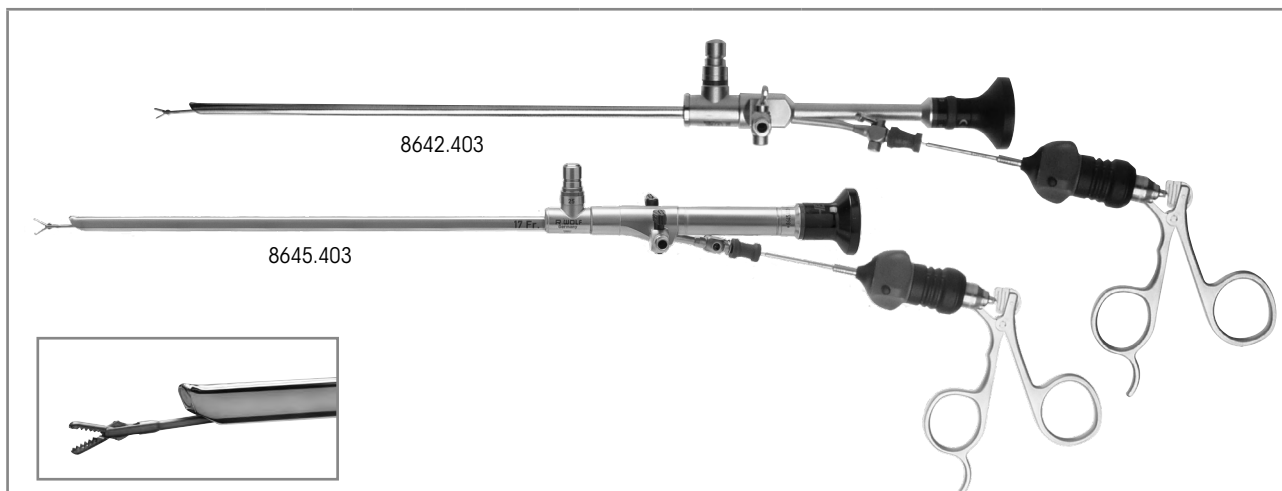

ATRAUMATISCHE KOMPAKT-CYSTO-URETHROSKOPE

14/17 CHARR., 25° UND ANSÄTZE



	Blick- richtung	NL	GL	Schaft	Arbeitskanal		Artikel-Nr.
					für Hilfs- instrumente	Form	
Cystoskop 25° 14CH NL 218mm mit geradem Okulareinblick, atraumatisch geformte Spitze	25°	218 mm	358 mm	14 Charr.	bis 5 Charr.	oval	8642.403
Cystoskop 25° 17CH NL 224mm mit geradem Okulareinblick, atraumatisch geformte Spitze	25°	224 mm	364 mm	17 Charr.	bis 7 Charr.	oval	8645.403

hierzu:

		NL	GL	Charr.	Artikel-Nr.
	Flex. PE-Zange 7 CH NL 375 mm	375 mm	490 mm	7	829.07
	Flex. PE-Zange 5 CH NL 315 mm	315 mm	465 mm	5	829.05
	Flex. Greifzange 7 CH NL 365 mm	365 mm	515 mm	7	828.07
	Flex. Greifzange 5 CH NL 315 mm	315 mm	465 mm	5	828.05
	Flex. Schere 7CH NL 375 mm	375 mm	490 mm	7	830.07
Elektrodenform: Knopf	Koag-Elektrode mono 6 CH NL 400 mm	400 mm	-	6	823.06
	Koag-Elektrode mono 5 CH NL 400 mm	400 mm	-	5	823.05

Empfohlenes Zubehör	Artikel-Nr.
Siebkorb für Cysto-Urethroskop	Innenmaße (B x H x T): 435 x 54 x 73 mm Außenmaße (B x H x T): 451 x 64 x 80 mm 38013
Fiber Lichtleiter kpl bestehend aus: Fiber Lichtleiter (80662523), Adapter projektorseitig (8095.07) und Adapter endoskopseitig (809509)	Ø 2,5 mm, 2,3 m lang 806625231

1123|| Änderungen vorbehalten. Wir weisen darauf hin, dass nicht jedes Produkt in allen Ländern verfügbar ist. Bitte nehmen Sie die produktbegleitenden Informationen stets zur Kenntnis. Für genaue Informationen wenden Sie sich an Ihren Ansprechpartner oder direkt an die Richard Wolf GmbH.

