

**CHIRURGIE**

## CHIRURGIE

1

---

**LAPAROSCOPIE**

---

2

---

**MICROCHIRURGIE ENDOSCOPIQUE TRANSANALE**

---

3

---

**PROCTO-RECTOSCOPIE**

---



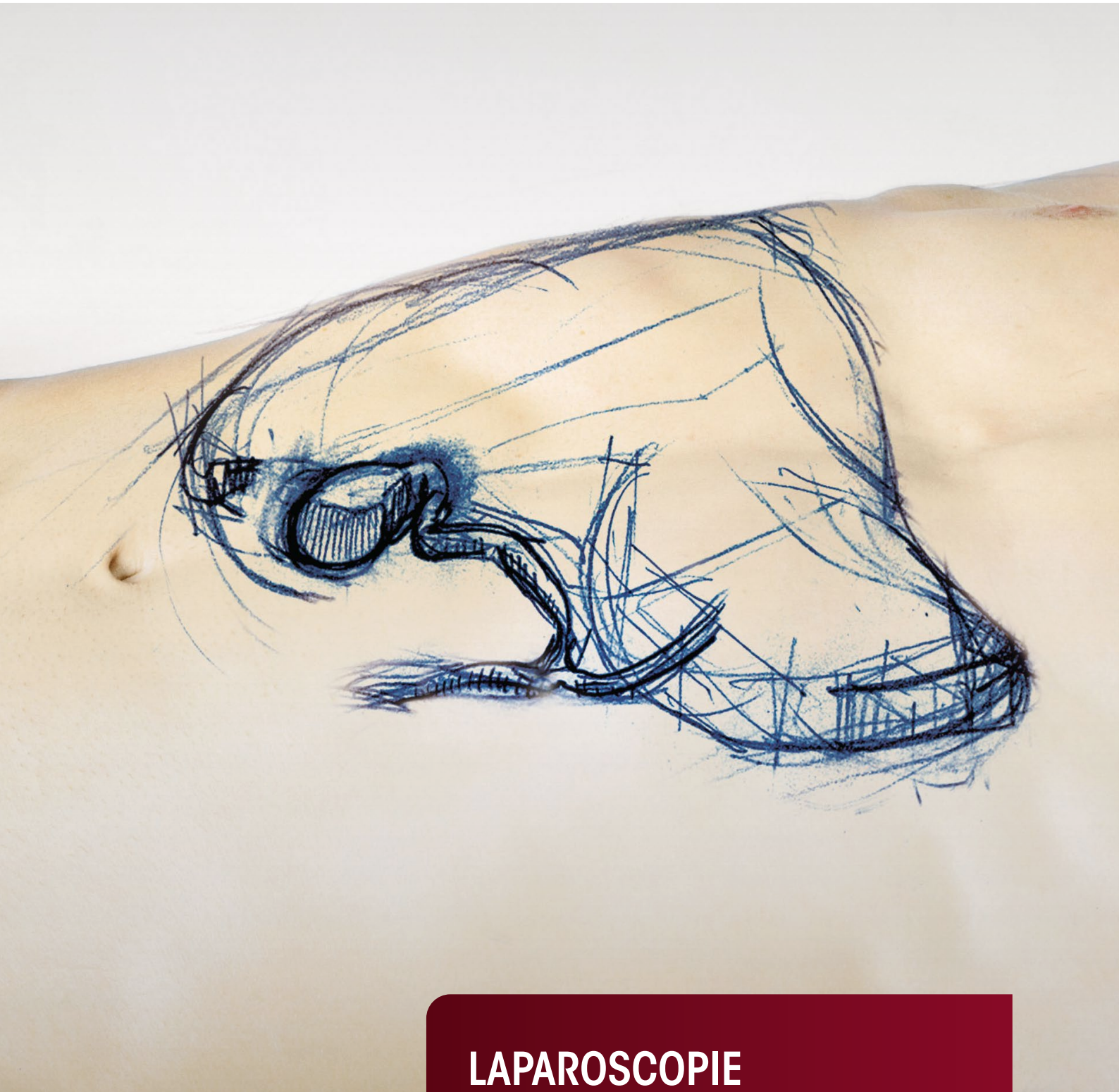

# LAPAROSCOPIE

## LAPAROSCOPIE

1

---

**SETS DE BASE**

---

2

---

**OPTIQUES**

---

3

---

**FOURREAUX DE TROCART / DILATATION / EXTRACTION / FOURREAUX DE RÉDUCTION**

---

4

---

**PINCE À PRÉHENSION / DISSECTEURS / PINCES À BIOPSIE ERAGONMODULAR**

---

5

---

**PINCES À PRÉHENSION**

---

6

---

**PINCES ET CISEAUX BIPOLAIRES**

---

7

---

**ÉLÉCTRODES HF (MONOPOLAIRES / BIPOLAIRES)**

---

8

---

**SYSTÈME D'ASPIRATION ET D'IRRIGATION MULTIFONCTION**

---

9

---

**RÉTRACTEUR DE TISSUS**

---

10

---

**APPLICATEUR DE CLIP**

---

11

---

**PORTE-AIGUILLE / POUSSE-NŒUD / SYSTÈME DE FERMETURE POUR FASCIAS**

---

12

---

**CANULES / TIGES PALPEURS / FORET POUR MYOMES**

---

13

---

**APPAREILS / ACCESSOIRES**

---

14

---

**CHOLÉDOCOSCOPIE**

---

15

---

**MODÈLES D'ENTRAÎNEMENT**

---



## SET DE BASE

### POUR TOUTES LES INTERVENTIONS LAPAROSCOPIQUES

Article	Référence	Quantité	Catalogue / Chapitre
Insufflateur 45 EVAC + HEAT cpl	<b>22350311</b>	1	Laparoscopie / 14
Canule de VERES Ø 2,1 mm, LU 152 mm	<b>8302.12</b>	1	Laparoscopie / 3
Pompe d'irrigation et d'aspiration LAP cpl	<b>22160011</b>	1	Laparoscopie / 14
Source de lumière LED ENDOLIGHT LED 2.1 cpl	<b>51630011</b>	1	Imaging / Sources de lumière
Câble lumière à fibres		1	Imaging / Câble de lumière
ENDOCAM Logic HD	<b>5525</b>	1	Imaging / ENDOCAM
Moniteurs		1	Imaging / Moniteurs
Chariot		1	Imaging / Chariot

## SET DE BASE POUR LA CHOLÉCYSTECTOMIE LAPAROSCOPIQUE

Article	Référence	Quantité	Catalogue / Chapitre
Optique 30° Ø 10 mm LU 307 mm	<b>8934.432</b>	1	Laparoscopie / 2
et/ou			
Optique 0° Ø 10 mm LU 307 mm	<b>8934.431</b>	1	Laparoscopie / 2
Câble lumière à fibres cpl	<b>806650231</b>	1	Laparoscopie / 2
Fourreaude trocart biseauté DU 5,5 mm LU 100 mm	<b>8921.013</b>	2-3	Laparoscopie / 3
et/ou			
Fourreaude trocart droit DU 5,5 mm LU 102 mm	<b>8919.351</b>	2-3	Laparoscopie / 3
Fourreaude trocart biseauté DU 10 mm LU 100 mm	<b>8923.013</b>	2	Laparoscopie / 3
Tige de guidage 5,5 mm LT 500 mm	<b>8923.921</b>	1	Laparoscopie / 3
Fourreau instrumentation 10 mm LU 170 mm	<b>8385.50</b>	1	Laparoscopie / 3
Canule de VERES Ø 2,1 mm, LU 152 mm	<b>8302.12</b>	1	Laparoscopie / 3
Système d'aspiration et d'irrigation multifonction			
Tube d'aspiration et d'irrigation Ø 5 mm NL 310 mm	<b>8383.911</b>	1	Laparoscopie / 8
Poignée d'aspiration et d'irrigation	<b>8385.901</b>	1	Laparoscopie / 8
Capuchon	<b>8385.902</b>	1	Laparoscopie / 8
<b>ERAGONmodular</b>			
Pince à préhension atraumatique Ø 5 MM CPL	<b>83932925</b>	1	Laparoscopie / 4
Pince à préhension atraumatique mono Ø 5 mm cpl	<b>83931817</b>	2	Laparoscopie / 4
Pince à dissection Maryland mono Ø 5 mm cpl	<b>83932817</b>	1	Laparoscopie / 4
Ciseaux de METZENBAUM Ø 5 mm cpl	<b>83930417</b>	1	Laparoscopie / 4
Pince à préhension Ø 10 mm cpl	<b>83952048</b>	1	Laparoscopie / 4
Pince à préhension en assiette Ø 10 MM cpl	<b>83952347</b>	1	Laparoscopie / 4
Électrode à crochet mono Ø 5 mm LU 340 mm	<b>8383.423</b>	1	Laparoscopie / 7
Applicateur de clip Ø 10 mm LU 340 mm	<b>8389.911</b>	1	Laparoscopie / 10
Ethicon® Ligaclips® (UE = 108 PCS)	<b>8389.915</b>	1	Laparoscopie / 10
Pince à aiguille Ø 2,45 mm LU 160 mm	<b>8756.201</b>	1	Laparoscopie / 11
Cône d'étanchéité Ø 12-15 mm	<b>8943.915</b>	1	Laparoscopie / 11
Câble HF monopolaire	<b>8106</b>	2	Laparoscopie / 14

## SET DE BASE

### POUR LA CHOLÉCYSTECTOMIE LAPAROSCOPIQUE

Article	Référence	Quantité	Catalogue / Chapitre
En supplément sur demande :			
Optique 30° Ø 5,3 mm LU 303 mm	<b>8935.442</b>	1	Laparoscopie / 2
Fourreaude trocart biseauté DU 5,5 mm LU 100 mm	<b>8921.013</b>	1	Laparoscopie / 3
Mandrin de trocart pointu TL 5,5 mm LU 169mm	<b>8921.113</b>	1	Laparoscopie / 3
ERAGONmodular			
Pince à préhension atraumatique mono Ø 5 mm cpl	<b>83931957</b>	1	Laparoscopie / 4
Pince à biopsie mono Ø 5 mm cpl	<b>83930937</b>	1	Laparoscopie / 4
Pince à dissection Ø 10 mm cpl	<b>83952268</b>	1	Laparoscopie / 4
ERAGONbipolar			
Pince à préhension bipo Ø 5,5 mm cpl	<b>839300312</b>	1	Laparoscopie / 6

#### En supplément pour inspection laparoscopique du canal cholédoque

Pince à préhension Ø 5 mm LU 295 mm	<b>8383.311</b>	1	Laparoscopie / 5
-------------------------------------	-----------------	---	------------------



# SET DE BASE

## POUR APPENDICECTOMIE LAPAROSCOPIQUE

Article	Référence	Quantité	Catalogue/Chapitre
Optique 30° Ø 10 mm LU 307 mm	<b>8934.432</b>	1	Laparoscopie / 2
et/ou			
Optique 0° Ø 10 mm LU 307 mm	<b>8934.431</b>	1	Laparoscopie / 2
Câble lumière à fibres cpl	<b>806650231</b>	1	Laparoscopie / 2
Fourreaude trocart biseauté DU 10 mm LU 100 mm	<b>8923.013</b>	2	Laparoscopie / 3
Mandrin de trocart pointu TL 10 mm	<b>8923.113</b>	2	Laparoscopie / 3
et/ou			
Fourreaude trocart droit DU 5,5 mm LU 102 mm	<b>8919.351</b>	2-3	Laparoscopie / 3
Mandrin de trocart pointu TL 5,5 mm LU 144 mm	<b>8919.3512</b>	2-3	Laparoscopie / 3
Fourreaude trocart biseauté DU 5,5 mm LU 100 mm	<b>8921.013</b>	2-3	Laparoscopie / 3
Mandrin de trocart pointu TL 5,5 mm LU 169 mm	<b>8921.113</b>	2-3	Laparoscopie / 3
Tige de guidage 5,5 mm LT 500 mm	<b>8923.921</b>	1	Laparoscopie / 3
Fourreau instrumentation 10 mm LU 170 mm	<b>8385.50</b>	1	Laparoscopie / 3
<b>ERAGONmodular</b>			
Pince à préhension mono Ø 5 mm cpl	<b>83932877</b>	1	Laparoscopie / 4
Pince à préhension atraumatique mono Ø 5 mm cpl	<b>83931817</b>	2	Laparoscopie / 4
Pince à dissection Maryland mono Ø 5 mm cpl	<b>83932817</b>	1	Laparoscopie / 4
Ciseaux de METZENBAUM Ø 5 mm cpl	<b>83930417</b>	1	Laparoscopie / 4
Pince à préhension et à dissection 5 mm	<b>83932827</b>	1	Laparoscopie / 4
<b>ERAGONbipolar</b>			
Pince à préhension bipo Ø 5,5 mm cpl	<b>839300312</b>	1	Laparoscopie / 6
<b>Système d'aspiration et d'irrigation multifonction</b>			
Tube d'aspiration et d'irrigation, Ø 5 mm, LU 310 mm	<b>8383.911</b>	1	Laparoscopie / 8
Poignée d'aspiration et d'irrigation	<b>8385.901</b>	1	Laparoscopie / 8
Capuchon	<b>8385.902</b>	1	Laparoscopie / 8
<b>Tige palpeur Ø 5 mm LU 328 mm</b>			
Tige palpeur Ø 5 mm LU 328 mm	<b>8383.66</b>	1	Laparoscopie / 12
Canule de VERES Ø 2,1 mm, LU 152 mm	<b>8302.12</b>	1	Laparoscopie / 3
Câble HF bipolaire	<b>8108</b>	1	Laparoscopie / 14
Câble HF monopolaire	<b>8106</b>	1	Laparoscopie / 14

## SET DE BASE

### POUR APPENDICECTOMIE LAPAROSCOPIQUE

Article	Référence	Quantité	Catalogue / Chapitre
En supplément sur demande :			
ERAGONmodular			
Pince à dissection mono Ø 5 mm cpl	<b>83932897</b>	1	Laparoscopie / 4
Pince à préhension mono Ø 5 mm cpl	<b>83931837</b>	2	Laparoscopie / 4
Pince à biopsie mono Ø 5 mm cpl	<b>83930917</b>	1	Laparoscopie / 4
Pince à dissection Maryland Ø 10 mm cpl	<b>83952257</b>	1	Laparoscopie / 4
Applicateur de clip Ø 10 mm LU 340 mm	<b>8389.911</b>	1	Laparoscopie / 10
Ethicon® Ligaclips® (UE = 108 pcs)	<b>8389.915</b>	1	Laparoscopie / 10
Fourreau d'insertion 10 mm LU 80 mm	<b>8389.991</b>	1	Laparoscopie / 10
Porte-aiguille Ø 5 mm cpl	<b>8393.502</b>	1	Laparoscopie / 11

## SET DE BASE LEVD

### DISSECTION LAPAROSCOPIQUE DES VARIOCÈLES PAR VOIE UNIQUE

Article	Référence	Quantité	Catalogue/Chapitre
Endoscope opératoire cpl	<b>8920.4011</b>	1	Laparoscopie / 2
Panier-tamis pour optique	<b>38008</b>		Laparoscopie / 2
Câble lumière à fibres cpl	<b>806625231</b>	1	Laparoscopie / 2
Fourreaude trocart droit DU 5,5 mm LU 102 mm	<b>8919.353</b>	1	Laparoscopie / 3
en option :			
Mandrin de trocart mousse TL 5,5 mm LU 144 mm	<b>8919.3511</b>	1	Laparoscopie / 3
Mandrin de trocart pointu TL 5,5 mm LU 144 mm	<b>8919.3512</b>	1	Laparoscopie / 3
Mandrin de trocart triangulaire TL 5,5 mm LU 144 mm	<b>8919.3513</b>	1	Laparoscopie / 3
ERAGONmodular mini			
Pince à préhension universelle Ø 3,5 mm cpl	<b>83912097</b>	1	Laparoscopie / 4
Pince à préhension atraumatique Ø 3,5 mm cpl	<b>83912087</b>	1	Laparoscopie / 4
Pince Babcock Ø 3,5 mm cpl	<b>83912107</b>	1	Laparoscopie / 4
Pince à dissection mono Ø 3,5 mm cpl	<b>83912077</b>	1	Laparoscopie / 4
Ciseaux à crochet mono Ø 3,5 mm cpl	<b>83912277</b>	1	Laparoscopie / 4
Ciseaux de METZENBAUM mono Ø 3,5 mm cpl	<b>83912247</b>	1	Laparoscopie / 4
Câble de connexion			
Câble HF bipolaire	<b>8108</b>	1	Laparoscopie / 14
Câble HF monopolaire	<b>8106</b>	1	Laparoscopie / 14



# SET DE BASE

## E-MILOS

Article	Référence	Quantité	Catalogue / Chapitre
Optique 30° Ø 10 mm LU 307 mm	<b>8934.432</b>	1	Laparoscopie / 2
Tube de lumière pour technique MILOS Ø 10 mm	<b>893420</b>	1	Laparoscopie / 2
Fourreau de trocart droit DU 3,5 mm LU 100 mm	<b>8903.014</b>	2	Laparoscopie / 3
Mandrin de trocart mousse TL 3,5 mm LU 169 mm	<b>8903.103</b>	2	Laparoscopie / 3
<b>ERAGONmodular mini</b>			
Poignée axiale en forme de pistolet mono	<b>83930073</b>	4	Laparoscopie / 4
Tube de chemise isolé, Ø 3,5 mm, LC 330 mm	<b>8391933</b>	4	Laparoscopie / 4
Insert à mâchoires pour pinces à dissection Ø 3,5 mm	<b>8391222</b>	1	Laparoscopie / 4
Insert à mâchoires pour ciseaux de METZENBAUM Ø 3,5 mm	<b>8391215</b>	1	Laparoscopie / 4
Insert à mâchoires de pince à préhension Ø 3,5 mm	<b>8391208</b>	2	Laparoscopie / 4
<b>Électrode</b>			
Électrode à crochet mono Ø 3,5 mm LU 310 mm	<b>8379.452</b>	1	Laparoscopie / 7
<b>ERAGONstitch</b>			
Insert à mâchoires porte-aiguille Ø 3,5 mm	<b>8391506</b>	1	Laparoscopie / 11
Tube de chemise, Ø 3,5 mm, LC 330 mm	<b>8391533</b>	1	Laparoscopie / 11
Poignée axiale du porte-aiguille	<b>8393943</b>	1	Laparoscopie / 11

# SET DE BASE

## MINI E-MILOS

Article	Référence	Quantité	Catalogue / Chapitre
Optique 30° Ø 10 mm LU 307 mm	<b>8934.432</b>	1	Laparoscopie / 2
Tube de lumière pour technique MILOS Ø 10 mm	<b>893420</b>	1	Laparoscopie / 2
Fourreaude trocart droit DU 5,5 mm LU 100 mm	<b>8921.014</b>	2	Laparoscopie / 3
Mandrin de trocart mousse TL 5,5 mm LU 169 mm	<b>8921.103</b>	2	Laparoscopie / 3
<b>ERAGONmodular</b>			
Poignée axiale en forme de pistolet mono	<b>83930073</b>	4	Laparoscopie / 4
Tube de chemise isolé Ø 5 mm LC 330 mm	<b>8391933</b>	4	Laparoscopie / 4
Insert à mâchoires de pinces à dissection Ø 5 mm	<b>8393240</b>	1	Laparoscopie / 4
Insert à mâchoires de ciseaux de METZENBAUM Ø 5 mm	<b>8393.041</b>	1	Laparoscopie / 4
Insert à mâchoires de pince à préhension Ø 3,5 mm	<b>8393.181</b>	2	Laparoscopie / 4
<b>Électrode</b>			
Électrode à crochet mono Ø 5 mm LU 340 mm	<b>8383.423</b>	1	Laparoscopie / 7
<b>ERAGONstitch</b>			
Insert à mâchoires de porte-aiguille Ø 5 mm	<b>8393508</b>	1	Laparoscopie / 11
Tube de chemise, Ø 5 mm, LC 330 mm	<b>8393533</b>	1	Laparoscopie / 11
Poignée axiale du porte-aiguille	<b>8393943</b>	1	Laparoscopie / 11

# SET DE BASE

## CHIRURGIE BARIATRIQUE LAPAROSCOPIQUE

Article	Référence	Quantité	Catalogue / Chapitre
Optique 0° Ø 10 mm LU 305 mm	<b>8934461</b>	1	Laparoscopie / 2
Optique 30° Ø 10 mm LU 305 mm	<b>8934462</b>	1	Laparoscopie / 2
Câble lumière à fibres cpl	<b>806550231</b>	1	Laparoscopie / 2
Fourreaude trocart droit DU 5,5 mm LU 150 mm	<b>8921.016</b>	3	Laparoscopie / 3
Fourreau de trocart droit DU 10 mm LU 150 mm	<b>8923.016</b>	1	Laparoscopie / 3
Fourreaude trocart droit DU 12,5 mm LU 150 mm	<b>8924.016</b>	1	Laparoscopie / 3
en option :			
Mandrin de trocart pointu TL 5,5 mm	<b>8921.115</b>	3	Laparoscopie / 3
Mandrin de trocart pointu TL 10 mm	<b>8923.115</b>	1	Laparoscopie / 3
Mandrin de trocart pointu TL 12,7 mm	<b>8924.115</b>	1	Laparoscopie / 3
Réducteur	<b>8923.802</b>	1	Laparoscopie / 3
Système d'aspiration et d'irrigation multifonction			
Tube d'aspiration et d'irrigation Ø 5 mm LU 450 mm	<b>8384.911</b>	1	Laparoscopie / 8
Poignée d'aspiration et d'irrigation	<b>8385.901</b>	1	Laparoscopie / 8
Capuchon	<b>8385.902</b>	1	Laparoscopie / 8
Set de tuyaux d'aspiration et d'irrigation avec mandrin de perforation L 3 m	<b>4170.956</b>	1	Laparoscopie / 8
ERAGONmodular			
Pince à préhension atraumatique mono Ø 5 mm cpl	<b>83941817</b>	1	Laparoscopie / 4
Pince à dissection mono Ø 5 mm cpl	<b>83942407</b>	1	Laparoscopie / 4
Ciseaux de METZENBAUMmono Ø 5 mm cpl	<b>83940417</b>	1	Laparoscopie / 4
Pince à préhension atraumatique Ø 5 mm cpl	<b>83942297</b>	1	Laparoscopie / 4
Pince à biopsie mono Ø 5 mm cpl	<b>83940917</b>	1	Laparoscopie / 4
Pince à préhension atraumatique Ø 5 mm cpl	<b>83942507</b>	1	Laparoscopie / 4
Pince à préhension agrafes Ø 10 mm cpl	<b>83976558</b>	1	Laparoscopie / 4
Pince à préhension en assiette Ø 10 MM cpl	<b>83962347</b>	1	Laparoscopie / 4
Pince Babcock Ø 10 mm cpl	<b>83961877</b>	1	Laparoscopie / 4
ERAGONbipolar			
Dissecteur Maryland bipo Ø 5,5 mm cpl	<b>839400322</b>	1	Laparoscopie / 6
Ciseaux de METZENBAUM bipo Ø 5,5 mm cpl	<b>839400412</b>	1	Laparoscopie / 6
Électrode			
Électrode à crochet mono Ø 5 mm LU 420 mm	<b>8384.423</b>	1	Laparoscopie / 7



# SET DE BASE

## CHIRURGIE BARIATRIQUE LAPAROSCOPIQUE

Article	Référence	Quantité	Catalogue / Chapitre
Applicateur de clip Ø 10 mm LU 340 mm	<b>8389.911</b>	1	Laparoscopie / 10
Ethicon® Ligaclips® (UE = 108 PCS)	<b>8389.915</b>	1	Laparoscopie / 10
Porte-aiguille Ø 5 mm cpl avec insert en métal dur	<b>8394.502</b>	1	Laparoscopie / 11
Porte-aiguille Ø 5 mm cpl coudé à droite avec insert en métal dur	<b>8394.511</b>	1	Laparoscopie / 11
Pince à aiguille Ø 2,45 mm LU 160 mm	<b>8756.201</b>	1	Laparoscopie / 11
Cône d'étanchéité Ø 12-15 mm	<b>8943.915</b>	1	Laparoscopie / 11
Cône d'étanchéité Ø 10-12 mm	<b>8934.915</b>	1	Laparoscopie / 11
Canule de VERES Ø 2,1 mm, LU 152 mm	<b>8302.12</b>	1	Laparoscopie / 3
Poignée axiale mono	<b>83930084</b>	1	Laparoscopie / 14
Embout de rotation	<b>8988</b>	1	Laparoscopie / 14
Câble de connexion			
Câble de connexion HF mono L 3 m	<b>8106.033</b>	1	Laparoscopie / 13
Câble de connexion HF bipo L 3 m	<b>8108.132</b>	1	Laparoscopie / 13

# OPTIQUES MINIATURES À FIBRES 2,0 MM

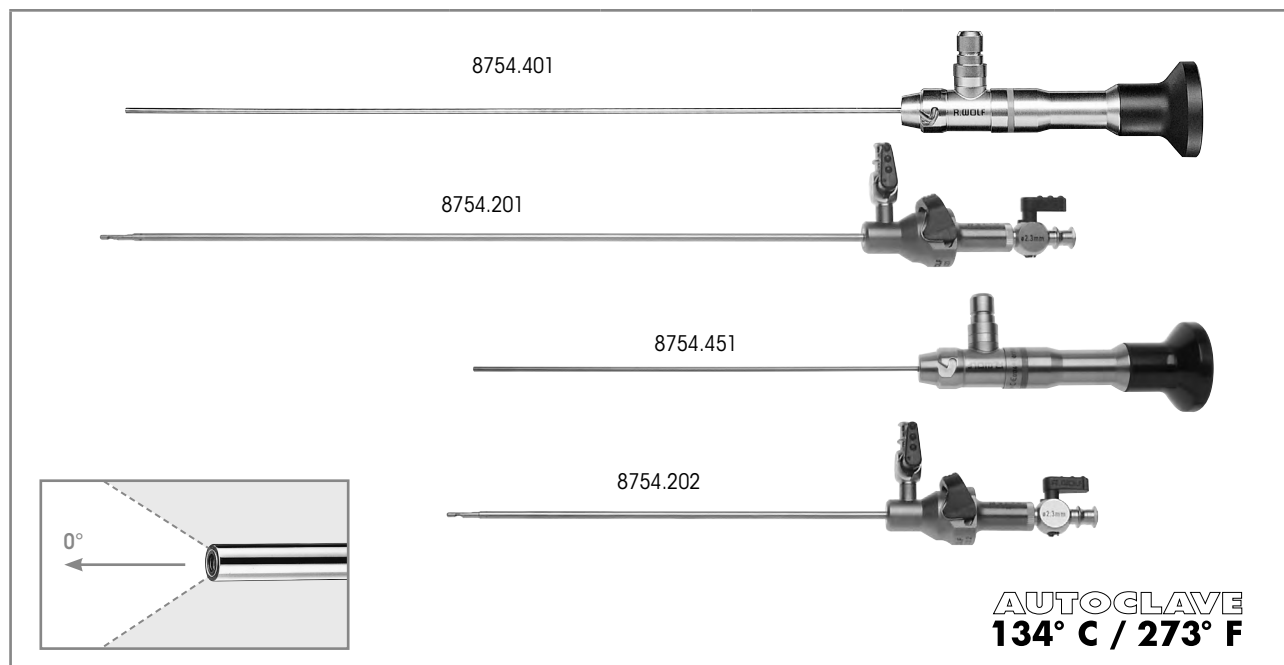

Version longue	Axe de vision	LU	LT	Ø	Référence
Optique 0° Ø 2 mm LU 268 mm	0°	268 mm	365 mm	2,0 mm	<b>8754.401</b>
<b>à utiliser avec :</b>					
<b>Canule de VERES Ø 2,3 mm, LU 250 mm</b> comprenant : 1 x canule de VERES Ø 2,3 mm LU 274 mm (8754.211) 1 x chemise extérieure Ø 2,8 mm LU 250 mm (8754.221)		250 mm		2,3 mm	<b>8754.201</b>
Version courte	Axe de vision	LU	LT	Ø	Référence
Optique 0° Ø 2 mm LU 158 mm	0°	158 mm	255 mm	2,0 mm	<b>8754.451</b>
<b>à utiliser avec :</b>					
<b>Canule de VERES Ø 2,3 mm, LU 170 mm</b> comprenant : 1 x canule de VERES Ø 2,3 mm LU 164 mm (8754.212) 1 x chemise extérieure Ø 2,8 mm LU 141 mm (8754.222)		170 mm		2,3 mm	<b>8754.202</b>

Accessoires recommandés	Référence
<b>Panier-tamis pour optique standard 1</b> (pour optique 8754.451)	(l x h x p) 297 x 54 x 59 mm <b>38015</b>
<b>Panier-tamis pour optique standard 2</b> (pour optique 8754.401)	(l x h x p) 481 x 54 x 59 mm <b>38016</b>
<b>Câble lumière à fibres cpl</b> comprenant : Câble lumière à fibres (80662523), adaptateur côté source de lumière (8095.07) et adaptateur côté endoscope (809509)	Ø 2,5 mm, longueur 2,3 m <b>806625231</b>

## LAPAROSCOPES 3,5 MM

# sans distorsion

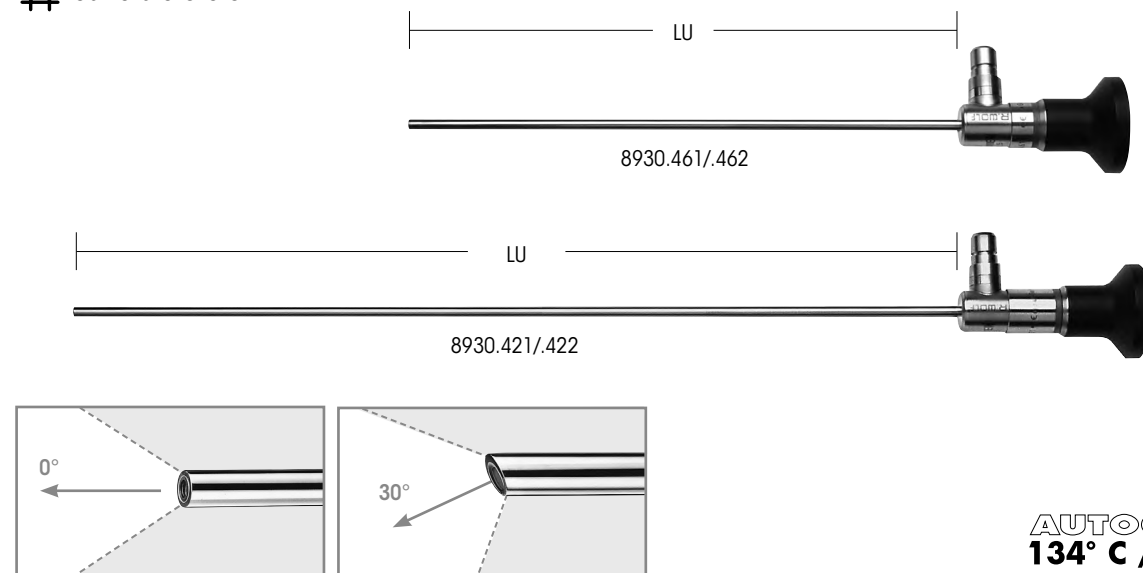

8930.461/.462

8930.421/.422

**AUTOGLAVE**  
**134° C / 273° F**

	Axe de vision	LU	LT	Ø	Référence
PANOVIEW PLUS Optique 0° 3,5 mm LU 180 mm	0°	180 mm	232 mm	3,5 mm	<b>8930.461</b>
PANOVIEW PLUS Optique 30° 3,5 mm LU 180 mm	30°		233 mm		<b>8930.462</b>
PANOVIEW PLUS Optique 0° Ø 3,5 mm LU 300 mm	0°	300 mm	361 mm		<b>8930.421</b>
PANOVIEW PLUS Optique 30° 3,5 mm LU 300 mm	30°		362 mm		<b>8930.422</b>

Accessoires recommandés		Référence
<b>Panier-tamis pour optique standard 1</b> (pour optique 8930.461/.462)	(l x h x p) 297 x 54 x 59 mm	<b>38015</b>
<b>Panier-tamis pour optique standard 2</b> (pour optique 8930.421/.422)	(l x h x p) 481 x 54 x 59 mm	<b>38016</b>
<b>Câble lumière à fibres cpl</b> comprenant : Câble lumière à fibres (80662523), adaptateur côté source de lumière (8095.07) et adaptateur côté endoscope (809509)	Ø 2,5 mm, longueur 2,3 m	<b>806625231</b>

# LAPAROSCOPES 5,3 MM

# sans distorsion

plein écran

**HD**  
High Definition

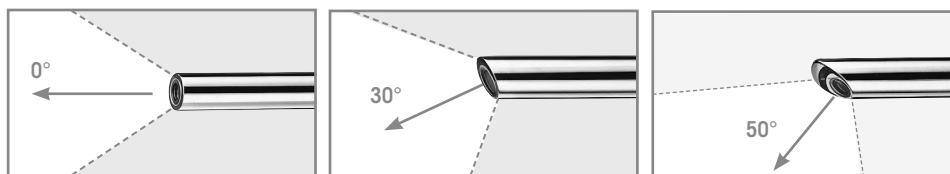
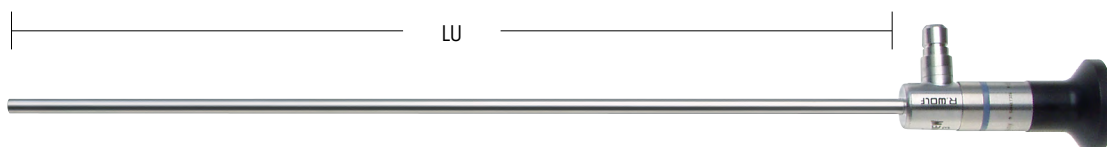

**AUTOCLAVE**  
**134° C / 273° F**

	Axe de vision	LU	LT	Ø	Référence
PANOVIEW Optique 0° Ø 5,3 mm LU 303 mm	0°	303 mm	372 mm	5,3 mm	<b>8935.441</b>
PANOVIEW Optique 30° Ø 5,3 mm LU 303 mm	30°		373 mm		<b>8935.442</b>
PANOVIEW Optique 50° Ø 5,3 mm LU 309 mm	50°	309 mm	377 mm		<b>8935.443</b>

Accessoires recommandés		Référence
<b>Panier-tamis pour optique standard 2</b>	(l x h x p) 481 x 54 x 59 mm	<b>38016</b>
<b>Câble lumière à fibres cpl</b> comprenant : Câble lumière à fibres (80662523), adaptateur côté source de lumière (8095.07) et adaptateur côté endoscope (809509)	Ø 2,5 mm, longueur 2,3 m	<b>806625231</b>

1123 || Sous réserve de modifications. Veuillez noter que certains produits ne sont pas disponibles dans tous les pays. Veuillez toujours prendre connaissance des informations concernant les produits. Pour plus d'informations, veuillez contacter votre interlocuteur ou directement Richard Wolf GmbH.

# MINI-LAPAROSCOPE CHIRURGICAL

## 5,5 MM AVEC CANAL OPÉRATEUR DE 3,5 MM

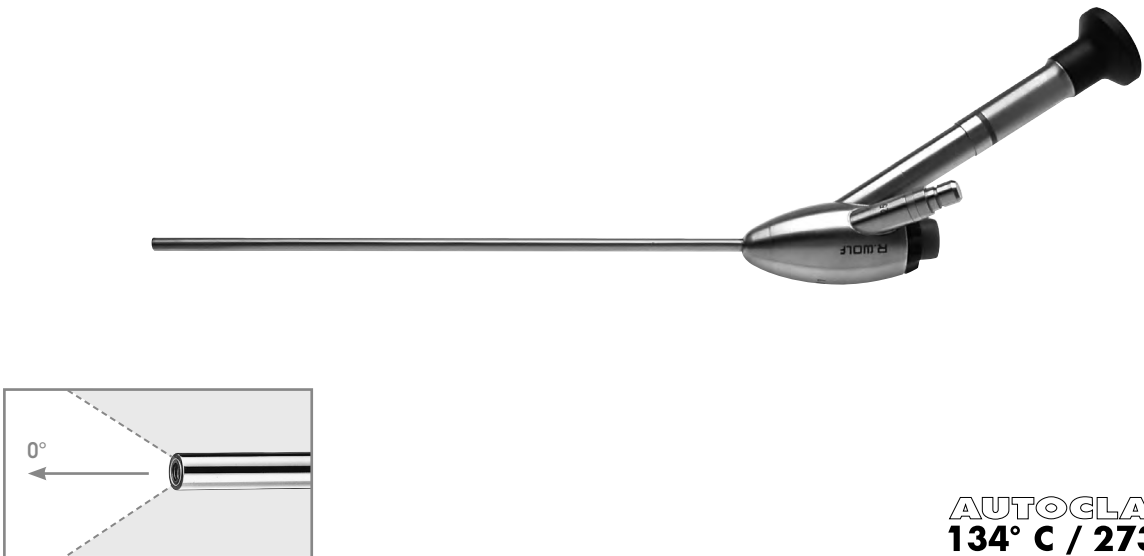

**AUTOCLAVE**  
**134° C / 273° F**

	Axe de vision	LC	LT	Ø	Canal opérateur Ø	Référence
<b>Endoscope opératoire cpl</b> comprenant : Endoscope OP 0° Ø 5,5 mm LC 215 mm (8920.401) Pièce d'étanchéité auto. ID 5,7 mm (8920.311) Capuchon d'étanchéité, rouge orangé (15176.020) Membrane d'étanchéité Ø 17 mm (UE = 10 PCS) (89.103)	0°	215 mm	370 mm	5,5 mm	3,5 mm	<b>8920.4011</b>

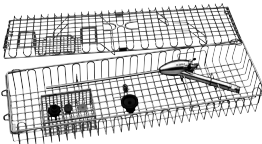
Accessoires recommandés		Référence
Fourreau de trocart DU 5,5 mm LU 62 mm		<b>8919.333</b>
Fourreau de trocart DU 5,5 mm LU 102 mm		<b>8919.353</b>
<b>Panier-tamis pour optique</b> Dimensions (l x h x p) : 132 x 467 x 75 mm		<b>38008</b>
<b>Câble lumière à fibres cpl</b> comprenant : Câble lumière à fibre (80663523), adaptateur côté source de lumière (8095.07) et adaptateur côté endoscope (809509)	Ø 3,5 mm, longueur 2,3 m	<b>806635231</b>

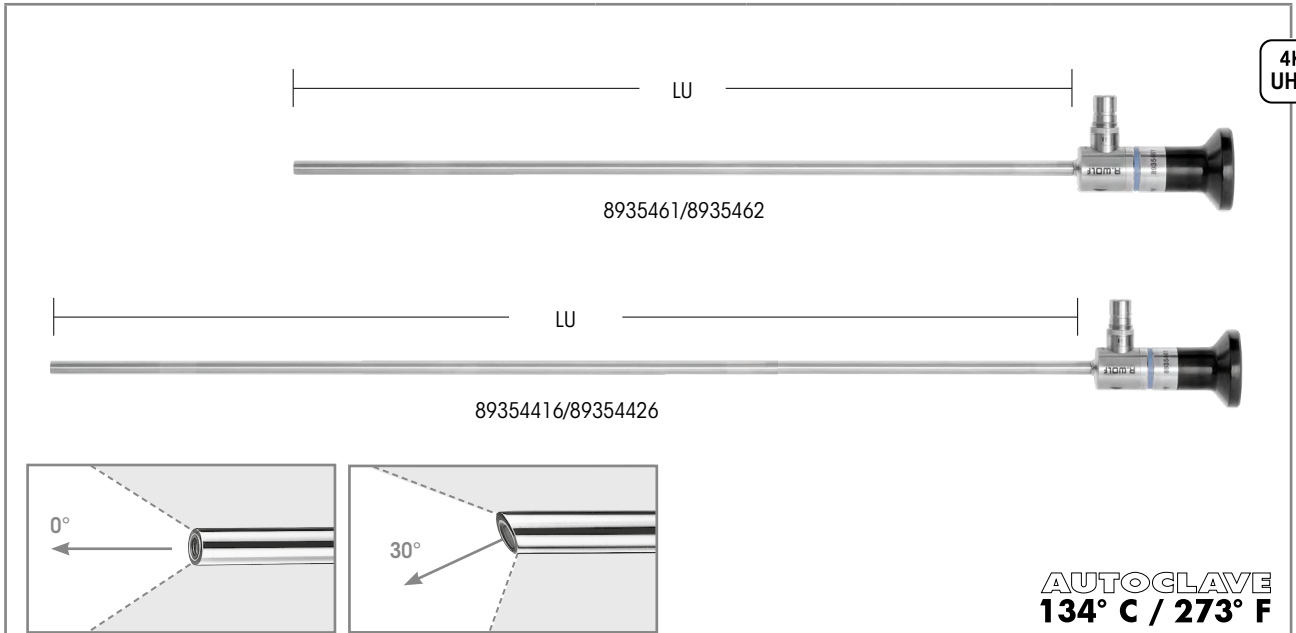

	Axe de vision	LU	Ø	Référence
PANOVIEW ULTRA Optique Ø 5,5 mm LU 300 mm	0°	300 mm	5,5 mm	<b>8935461</b>
PANOVIEW ULTRA Optique Ø 5,5 mm LU 300 mm	30°			<b>8935462</b>
PANOVIEW ULTRA Optique Ø 5,5 mm LU 430 mm	0°	430 mm		<b>89354416</b>
PANOVIEW ULTRA Optique Ø 5,5 mm LU 430 mm	30°			<b>89354426</b>

Accessoires recommandés		Référence
<b>Panier-tamis pour optique standard 2</b> (pour optique 8935416/8935426)	(l x h x p) 481 x 54 x 59 mm	<b>38016</b>
<b>Panier-tamis pour optique standard 3</b> (pour optique 89354416/89354426)	(l x h x p) 619 x 54 x 59 mm	<b>38017</b>
<b>Câble lumière à fibres cpl</b> comprenant : Câble lumière à fibre (80663523), adaptateur côté source de lumière (8095.07) et adaptateur côté endoscope (809509)	Ø 3,5 mm, longueur 2,3 m	<b>806635231</b>



# LAPAROSCOPES 10 MM

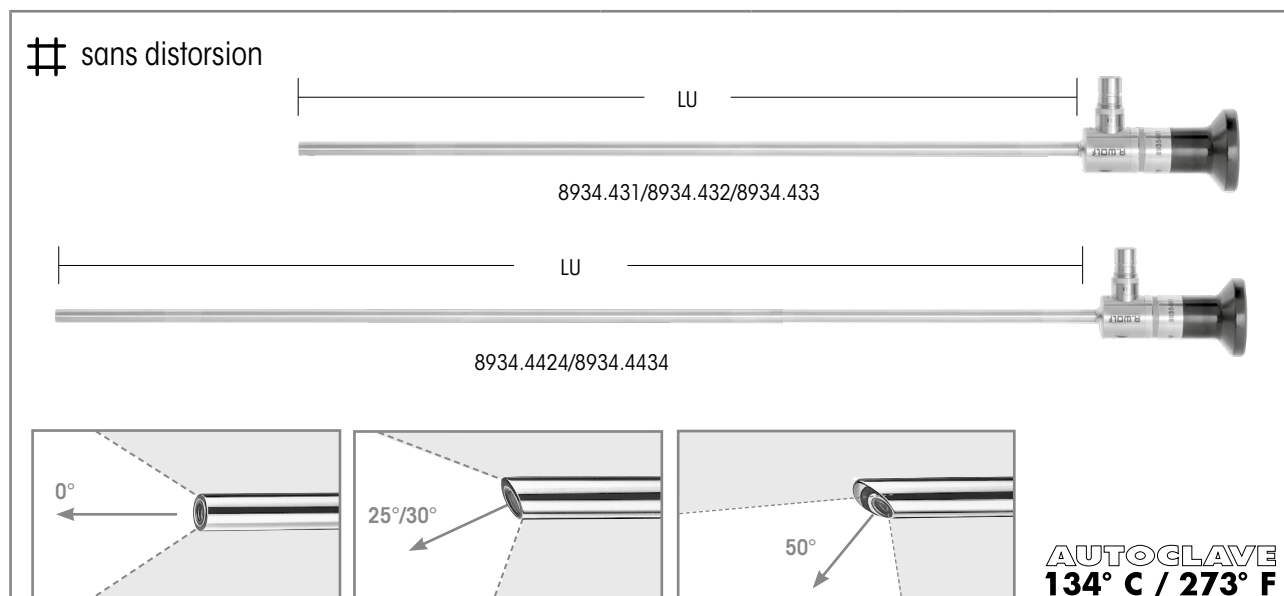

	Axe de vision	LU	LT	Ø	Référence
PANOVIEW Optique 0° Ø 10 mm LU 307 mm	0°	307 mm	375 mm	10 mm	<b>8934.431</b>
PANOVIEW Optique 30° Ø 10 mm LU 307 mm	30°	307 mm	375 mm		<b>8934.432</b>
PANOVIEW Optique 50° Ø 10 mm LU 310 mm	50°	310 mm	378 mm		<b>8934.433</b>
PANOVIEW PLUS Optique 25° Ø 10 mm LU 438 mm	25°	438 mm	507 mm		<b>8934.4424</b>
PANOVIEW PLUS Optique 50° Ø 10 mm LU 447 mm	50°	447 mm	516 mm		<b>8934.4434</b>

Accessoires recommandés		Référence
<b>Panier-tamis pour optique standard 2</b> (pour optique 8934.431/.432/.433)	(l x h x p) 481 x 54 x 59 mm	<b>38016</b>
<b>Panier-tamis pour optique standard 3</b> (pour optique 8934.4424/.4434)	(l x h x p) 619 x 54 x 59 mm	<b>38017</b>
<b>Câble lumière à fibres cpl</b> comprenant : Câble lumière à fibres Ø 5 mm LT 2,3 m (80665023), adaptateur côté source de lumière (8095.07) et adaptateur côté endoscope (809509)	Ø 5,0 mm, longueur 2,3 m	<b>806650231</b>
Fusion <b>Câble lumière à fibres cpl</b> comprenant : Câble lumière à fibres Ø 5 mm LT 2,3 m (80655023), adaptateur côté source de lumière (8095.07) et adaptateur côté endoscope (809509)	Ø 5,0 mm, longueur 2,3 m	<b>806550231</b>

## ENDOSCOPE 3D 10 MM

# sans distorsion

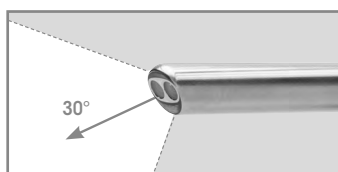
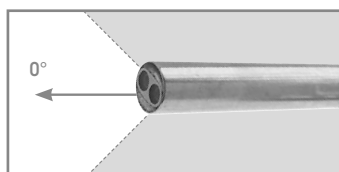
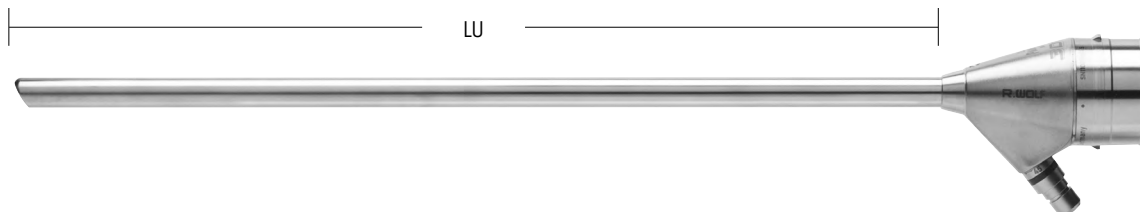

**AUTOCLAVE**  
**134° C / 273° F**

	Axe de vision	LU	LT	Ø	Référence
Endoscope 3D 0° Ø 10 mm LU 300 mm	0°	300 mm	366 mm	10 mm	8934631
Endoscope 3D 0° Ø 10 mm LU 435 mm		435 mm	500 mm		89344631
Endoscope 3D 30° Ø 10 mm LU 301 mm	30°	301 mm	366 mm		8934632
Endoscope 3D 30° Ø 10 mm LU 435 mm		435 mm	501 mm		89344632

Accessoires recommandés		Référence
<b>Panier-tamis pour optique 3D</b> 	(l x h x p) : 583 x 200 x 80 mm	<b>38014</b>
Fusion <b>Câble lumière à fibres cpl</b> comprenant : Câble lumière à fibre Ø 5 mm GL 2,3 m (80655023), adaptateur côté source de lumière (8095.07) et adaptateur côté endoscope (809509)	Ø 5,0 mm, longueur 2,3 m	<b>806550231</b>

# LAPAROSCOPE OPÉRATOIRE 10 MM

## POUR APPENDICECTOMIE PAR INCISION UNIQUE

# sans distorsion

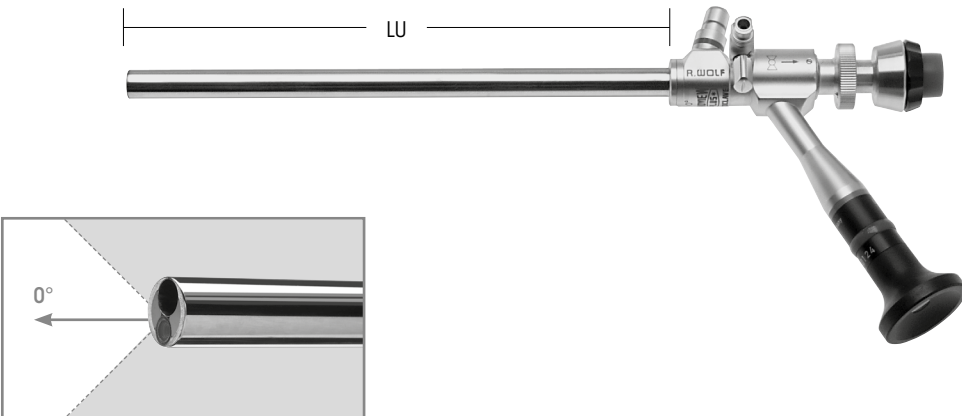

AUTOCLAVE  
134° C / 273° F

	Axe de vision	LU	LT	Ø	Canal opérateur Ø	Référence
<b>PANOVIEW PLUS</b> <b>Endoscope OP 0° Ø 10 mm LU 188 mm</b>  avec oculaire latéral	0°	188 mm	285 mm	10 mm	5,1 mm	<b>8915.501</b>

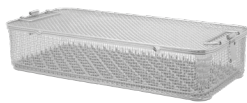
Accessoires recommandés		Référence
<b>Panier tamis universel 4</b> (l x h x p) : 538 x 117 x 250 mm		<b>33004</b>
à utiliser avec : <b>Tapis d'instruments pour panier-tamis</b>		<b>33001</b>
<b>Câble lumière à fibre cpl</b> comprenant : Câble lumière à fibres Ø 5 mm LT 2,3 m (80655023), adaptateur côté source de lumière (8095.07) et adaptateur côté endoscope (809509)	Ø 5,0 mm, longueur 2,3 m	<b>806650231</b>
Fusion <b>Câble lumière à fibres cpl</b> comprenant : Câble lumière à fibres Ø 5 mm LT 2,3 m (80655023), adaptateur côté source de lumière (8095.07) et adaptateur côté endoscope (809509)	Ø 5,0 mm, longueur 2,3 m	<b>806550231</b>

# OPTIQUES 10 MM

OPTIMISÉES POUR 4K UHD ET APPLICATION ICG/NIR  
VERSION COURTE



4K  
UHD

ICG  
NIR



**AUTOGLAVE**  
**134° C / 273° F**



0°



30°



50°



	Axe de vision	LU	LT	Ø	Référence
PANOVIEW ULTRA Optique 0° Ø 10 mm LU 305 mm	0°	305 mm	375 mm	10 mm	8934461
PANOVIEW ULTRA Optique 30° Ø 10 mm LU 305 mm	30°				8934462
PANOVIEW ULTRA Optique 50° Ø 10 mm LU 305 mm	50°				8934463

**Remarque :** Compatible avec le système green (voir catalogue Imaging) (compatible ICG/NIR) et le câble lumière à fibres Fusion recommandé

Accessoires recommandés		Référence
<b>Panier-tamis pour optique standard 2</b>	(l x h x p) 481 x 54 x 59 mm	<b>38016</b>
<b>Câble lumière à fibres cpl</b> comprenant : Câble lumière à fibres Ø 5 mm LT 2,3 m (80665023), adaptateur côté source de lumière (8095.07) et adaptateur côté endoscope (809509)	Ø 5,0 mm, longueur 2,3 m	<b>806650231</b>
Câble lumière à fibres Fusion <b>cpl</b> comprenant : Câble lumière à fibres Ø 5 mm LT 2,3 m (80655023), adaptateur côté source de lumière (8095.07) et adaptateur côté endoscope (809509)	Ø 5,0 mm, longueur 2,3 m	<b>806550231</b>

## OPTIQUES 10 MM

OPTIMISÉES POUR 4K UHD ET APPLICATION ICG/NIR  
VERSION LONGUE

**AUTOCLAVE**  
**134° C / 273° F**

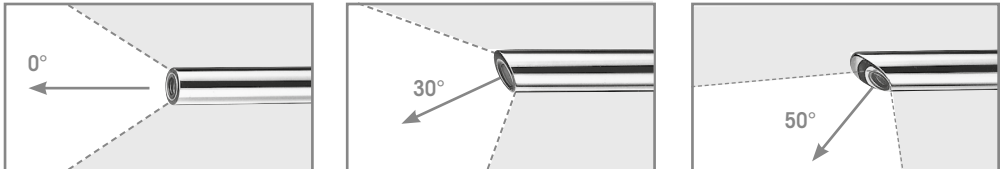

	Axe de vision	LU	LT	Ø	Référence
PANOVIEW ULTRA Optique 0° Ø 10 mm LU 440 mm	0°	440 mm	510 mm	10 mm	<b>89344416</b>
PANOVIEW ULTRA Optique 30° Ø 10 mm LU 440 mm	30°				<b>89344426</b>
PANOVIEW ULTRA Optique 50° Ø 10 mm LU 440 mm	50°				<b>89344436</b>

**Remarque :** Compatible avec le système green (voir catalogue Imaging) (compatible ICG/NIR) et le câble lumière à fibres Fusion recommandé

Accessoires recommandés		Référence
<b>Panier-tamis pour optique standard 3</b>	(l x h x p) 619 x 54 x 59 mm	<b>38017</b>
<b>Câble lumière à fibres cpl</b> comprenant : Câble lumière à fibres Ø 5 mm LT 2,3 m (80665023), adaptateur côté source de lumière (8095.07) et adaptateur côté endoscope (809509)	Ø 5,0 mm, longueur 2,3 m	<b>806650231</b>
Fusion <b>Câble lumière à fibres cpl</b> comprenant : Câble lumière à fibres Ø 5 mm LT 2,3 m (80665023), adaptateur côté source de lumière (8095.07) et adaptateur côté endoscope (809509)	Ø 5,0 mm, longueur 2,3 m	<b>806650231</b>

**TUBE DE LUMIÈRE POUR TECHNIQUE MILOS**  
(TECHNIQUE MINI LESS OPEN SUBLAY)



**AUTOCLAVE**  
**134° C / 273° F**

		Ø	LT	Référence
	<p><b>Tube de lumière pour technique MILOS Ø 10 mm</b></p> <p>Canal d'instruments pour instruments de 5 mm</p>	10 mm	200 mm	<b>893420</b>

Accessoires recommandés		Référence
<p><b>Câble lumière à fibres cpl</b> comprenant :</p> <p>Câble lumière à fibres Ø 5 mm LT 2,3 m (80655023), Adaptateur côté source de lumière (8095.07) et adaptateur côté endoscope (809509)</p>	Ø 5,0 mm, longueur 2,3 m	<b>806650231</b>
<p>Fusion</p> <p><b>Câble lumière à fibres cpl</b> comprenant :</p> <p>Câble lumière à fibres Ø 5 mm LT 2,3 m (80655023), Adaptateur côté source de lumière (8095.07) et adaptateur côté endoscope (809509)</p>	Ø 5,0 mm, longueur 2,3 m	<b>806550231</b>
Capuchon d'étanchéité jaune souffre DU 1,3 mm		<b>8934201</b>

||1123 || Sous réserve de modifications. Veuillez noter que certains produits ne sont pas disponibles dans tous les pays. Veuillez toujours prendre connaissance des informations concernant les produits. Pour plus d'informations, veuillez contacter votre interlocuteur ou directement Richard Wolf GmbH.



# LAPAROSCOPES

## ACCESSOIRES

			Référence
	<b>Adaptateur stérile</b>	immergeable et autoclavable pour remplacer les optiques	<b>8580.91</b>

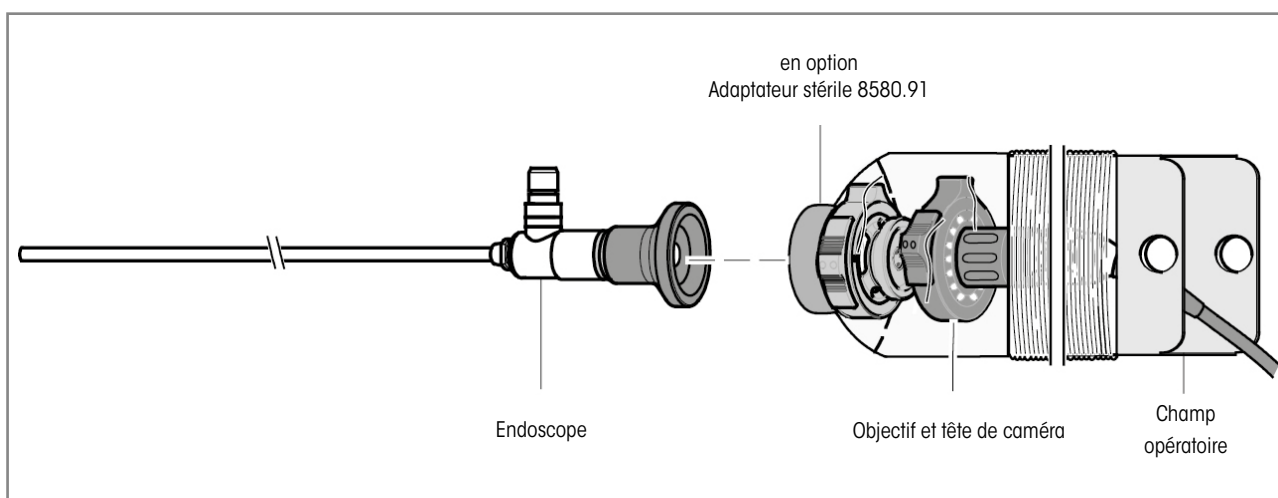

## FOURREAUX DE TROCART Ø 2,2 / 2,5 MM







				Pointe triangulaire
				Mandrin de trocart triangulaire TL 2,2 mm
<b>Tube de chemise en plastique avec filetage</b>	<b>LU</b>	<b>Capacité</b>	<b>Référence</b>	LU 82 mm
<b>Fourreau de trocart DU 2,2 mm LU 60 mm</b> avec soupape d'étanchéité universelle	60 mm	2,2 mm	<b>8309.072</b>	<b>8309.121</b>

Fourreau de trocart avec raccord d'insufflation 				Pointe triangulaire
				Mandrin de trocart triangulaire TL 2,2 mm
<b>Tube de chemise lisse en acier inoxydable</b>	<b>LU</b>	<b>Capacité</b>	<b>Référence</b>	LU 82 mm
<b>Fourreau de trocart DU 2,5 mm LU 95 mm</b>	95 mm	2,5 mm	<b>8309.014</b>	<b>8309.121</b>
				LU 119 mm
<b>Fourreau de trocart DU 2,5 mm LU 95 mm</b>	95 mm	2,5 mm	<b>8309.014</b>	<b>8309.123</b>

Accessoires	Référence
Capuchon DU 0,8 mm (UE = 10 PCS) rouge	<b>88.01</b>

## FOURREAUX DE TROCART 3,5 MM











### AVEC ROBINET D'INSUFFLATION

Fourreaux de trocart RIWO-ART avec électrovanne à bille avec robinet d'insufflation				Pointe conique-mousse	Pointe triangulaire
					
				Mandrin de trocart mousse TL 3,5 mm	Mandrin de trocart triangulaire TL 3,5 mm
Tube de chemise lisse en acier inoxydable	LU	Capacité	Référence	LU 169 mm	LU 169 mm
Fourrearde trocart droit DU 3,5 mm, LU 100 mm	 100 mm	3,5 mm	<b>8903.014</b>	<b>8903.103</b>	<b>8903.123</b>
Tube de chemise en plastique avec filetage					
Fourrearde trocart droit DU 3,5 mm, LU 100 mm	 100 mm	3,5 mm	<b>8903.034</b>	<b>8903.103</b>	<b>8903.123</b>
				<b>LU 129 mm</b>	<b>LU 129 mm</b>
Fourreau detrocart biseauté DU 3,5 mm, LU 60 mm	 60 mm	3,5 mm	<b>8903.072</b>	<b>8903.101</b>	<b>8903.121</b>

Accessoires	Référence
Bille de rechange DU 5,5 mm	<b>8921.901</b>
Joints toriques de rechange DU 3,5 mm (UE = 10 PCS), capacité Ø 3,5 mm - 5,5 mm	<b>8921.951</b>
Capuchon d'étanchéité DU 2,4-3,4 mm (UE = 10 PCS) rouge	<b>89.01</b>
Robinet d'arrêt cpl DU 3,0 mm (UE = 5 PCS)	<b>896.0002</b>











Fourreau de trocart avec soupape à diaphragme				Pointe conique-mousse
				
				Mandrin de trocart mousse TL 3,5 mm
tube de chemise en plastique avec ancrage à vis distal	LU	Capacité	Référence	LU 169 mm
Fourrearde trocart droit DU 3,5 mm, LU 40 mm	 40 mm	3,5 mm	<b>8929.223</b>	<b>8903.103</b>

## FOURREAUX DE TROCART 5,5 MM

Fourreaux de trocart RIWO-ART avec électrovanne à bille avec robinet d'insufflation				Pointe conique- mousse	Pointe conique-poin- tue	Pointe triangulaire
						
				Mandrin de trocart mousse TL 5,5 mm	Mandrin de trocart pointu TL 5,5 mm	Mandrin de trocart triangulaire TL 5,5 mm
Tube de chemise en acier inoxydable	LU	Capacité	Référence	LU 169 mm	LU 169 mm	LU 169 mm
Fourreaude trocart droit DU 5,5 mm, LU 100 mm lisse 	100 mm	5,5 mm	<b>8921.014</b>	<b>8921.103</b>	<b>8921.113</b>	<b>8921.123</b>
Fourreau detrocart biseauté DU 5,5 mm, LU 100 mm lisse 	100 mm	5,5 mm	<b>8921.013</b>	<b>8921.103</b>	<b>8921.113</b>	<b>8921.123</b>
Fourreaude trocart droit DU 5,5 mm, LU 100 mm avec filetage 	100 mm	5,5 mm	<b>8921.024</b>	<b>8921.103</b>	<b>8921.113</b>	<b>8921.123</b>
Fourreaude trocart biseauté DU 5,5 mm, LU 100 mm avec filetage 	100 mm	5,5 mm	<b>8921.023</b>	<b>8921.103</b>	<b>8921.113</b>	<b>8921.123</b>
Tube en matière plastique Fourreaude trocart droit DU 5,5 mm, LU 100 mm avec filetage 	100 mm	5,5 mm	<b>8921.034</b>	<b>8921.103</b>	<b>8921.113</b>	<b>8921.123</b>
				<b>LU 219 mm</b>	<b>LU 219 mm</b>	<b>LU 219 mm</b>
Fourreaude trocart droit DU 5,5 mm, LU 150 mm lisse 	150 mm	5,5 mm	<b>8921.016</b>	<b>8921.105</b>	<b>8921.115</b>	<b>8921.125</b>
Fourreaude trocart droit DU 5,5 mm, LU 150 mm avec filetage 	150 mm	5,5 mm	<b>8921.026</b>	<b>8921.105</b>	<b>8921.115</b>	<b>8921.125</b>

Accessoires	Référence
Bille de rechange DU 5,5 mm	<b>8921.901</b>
Joints toriques de rechange DU 3,5 mm (UE = 10 PCS), capacité Ø 3,5 mm - 5,5 mm	<b>8921.951</b>
Capuchon d'étanchéité DU 3,4-5,1 mm (UE= 10 PCS) bleu	<b>89.02</b>
Robinet d'arrêt cpl DU 3,0 mm (UE = 5 PCS)	<b>896.0002</b>

## FOURREAUX DE TROCART 5,5 MM





Fourreaux de trocart RIWO-ART avec électrovanne à bille				Pointe conique- mousse	Pointe conique- pointue	Pointe triangulaire
						
				Mandrin de trocart mousse TL 5,5 mm	Mandrin de trocart pointu TL 5,5 mm	Mandrin de tro- cart triangulaire TL 5,5 mm
Tube de chemise en acier inoxydable	LU	Capacité	Référence	LU 129 mm	LU 129 mm	LU 129 mm
Fourreaux trocart droit DU 5,5 mm, LU 60 mm lisse 	60 mm	5,5 mm	8921.052	8921.101	8921.111	8921.121
Fourreaux trocart biseauté DU 5,5 mm, LU 60 mm lisse 	60 mm	5,5 mm	8921.051	8921.101	8921.111	8921.121
Fourreaux trocart droit DU 5,5 mm, LU 60 mm avec filetage 	60 mm	5,5 mm	8921.062	8921.101	8921.111	8921.121
Fourreaux trocart biseauté DU 5,5 mm, LU 60 mm avec filetage 	60 mm	5,5 mm	8921.061	8921.101	8921.111	8921.121
Tube en matière plastique Fourreaux trocart droit DU 5,5 mm, LU 60 mm avec filetage 	60 mm	5,5 mm	8921.072	8921.101	8921.111	8921.121
				LU 169 mm	LU 169 mm	LU 169 mm
Fourreaux trocart droit DU 5,5 mm, LU 100 mm lisse 	100 mm	5,5 mm	8921.054	8921.103	8921.113	8921.123
Fourreaux trocart droit DU 5,5 mm, LU 100 mm avec filetage 	100 mm	5,5 mm	8921.053	8921.103	8921.113	8921.123

Accessoires	Référence
Bille de rechange DU 5,5 mm	8921.901
Joints toriques de rechange DU 3,5 mm (UE = 10 PCS), capacité Ø 3,5 mm - 5,5 mm	8921.951
Capuchon d'étanchéité DU 3,4-5,1 mm (UE= 10 PCS) bleu	89.02

# TROTEC

## TROCARD AVEC FONCTION DE SÉCURITÉ AUTOMATIQUE

### POUR FOURREAUX DE TROCARD 5,5 MM

Trocart comprenant :		Référence	pour fourreau de trocart RIWO-ART avec LU 100 mm, Ø 5,5 mm
Chemise avec pointe de trocart TL 5,5 mm LU 181 mm	<b>Pointe conique</b> 	8921.132	
Chemise avec pointe de trocart TL 5,5 mm LU 181 mm	<b>Pointe à deux arêtes</b> 	8921.134	
Tige de protection à ressort LU 184 mm		8923.135	

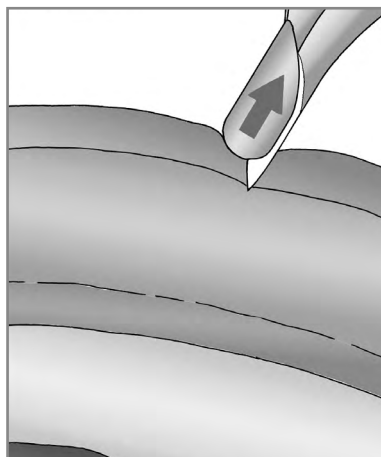

Le mandrin de protection revient automatiquement en arrière dans la canule en cas de contact avec la paroi abdominale

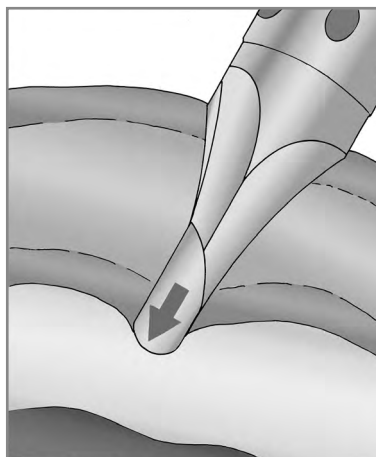

Le mandrin de protection se précipite dans l'abdomen libre immédiatement après le perçage du péritoine

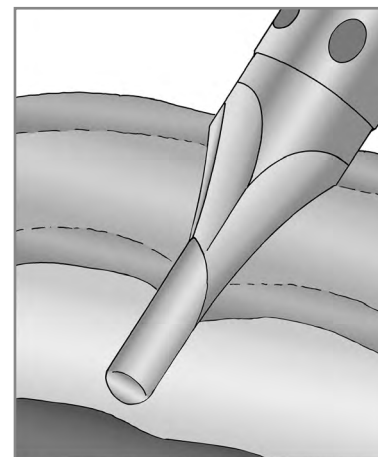









Le mandrin de protection atraumatique positionné de manière distale empêche la perforation des organes et des tissus.





## FOURREAUX DE TROCART 5,5 MM/5,8 MM



PLASTIQUE AVEC MEMBRANE D'ÉTANCHÉITÉ

 <p><b>AUTOGLAVE</b> <b>134° C / 273° F</b></p>					Pointe conique-mousse	Pointe conique-pointue	Pointe triangulaire	
								
					Mandrin de trocart mousse TL 5,5 mm	Mandrin de trocart pointu TL 5,5 mm	Mandrin de trocart triangulaire TL 5,5 mm	
Tube de chemise flexible en matière plastique avec filetage	LU	Capacité	avec robinet	Référence	LU 104 mm	LU 104 mm	LU 104 mm	
Fourreaude trocart droit DU 5,5 mm, LU 62 mm avec soupape à diaphragme	62 mm	5,5 mm	●	8919.333	8919.3311	8919.3312	8919.3313	
				8919.331				
					LU 144 mm	LU 144 mm	LU 144 mm	
Fourreau detrocart droit DU 5,5 mm, LU 102 mm avec soupapeà diaphragme	102 mm	5,5 mm	●	8919.353	8919.3511	8919.3512	8919.3513	
				8919.351				
pour instruments coudés					Pointe conique-mousse	Pointe conique-pointue	Pointe triangulaire	Pointe conique-mousse
 <p><b>AUTOGLAVE</b> <b>134° C / 273° F</b></p>								
					Mandrin de trocart mousse TL 5,5 mm	Mandrin de trocart pointu TL 5,5 mm	Mandrin de trocart triangulaire TL 5,5 mm	Mandrin de trocart mousse TL 5,5 mm
Tube de chemise flexible en matière plastique avecfiletage	LU	Capacité	Référence	LU 80 mm	LU 80 mm	LU 80 mm	LU 80 mm	
Fourreau de trocart droit DU 5,8 mm LU 62 mm avec soupape à diaphragme	62 mm	5,8 mm	8905.331	8905.3315	8905.3315	8905.3313	8905.3315	
					LU 120 mm	LU 120 mm	LU 120 mm	
Fourreau de trocart droit DU 5,8 mm LU 102 mm avec soupape à diaphragme	102 mm	5,8 mm	8905351	8905.3515	8905.3515	8905.3513	8905.3515	
<b>Accessoires</b>					<b>Référence</b>			
Membrane d'étanchéité Ø 17 mm, jaune (UE = 10 PCS)					89.103			
Robinet d'arrêt cpl DU 3,0 mm (UE = 5 PCS)					896.0002			

# FOURREAUX DE TROCART 5,7 MM/7 MM/10 MM/12,5 MM











## TUBE DE CHEMISE FLEXIBLE EN MATIÈRE PLASTIQUE

				Pointe conique-mousse
				
				Mandrin de trocart mousse
Tube de chemise flexible en matière plastique avec filetage	LU	Capacité	Référence	TL 5,5 mm / LU 83 mm
<b>Fourreau de trocart droit DU 5,7 mm LU 60 mm</b> avec capuchon en caoutchouc	60 mm	5,7 mm	<b>8906.051</b>	<b>8906.151</b>

				Pointe conique-mousse
				
				Mandrin de trocart mousse
Tube de chemise flexible cannelé en matière plastique	LU	Capacité	Référence	TL 7,3 mm, LT 108 mm
<b>Fourreau de trocart DU 7 mm LU 74 mm</b> avec étanchéité universelle	74 mm	7 mm	<b>8906.001</b>	<b>8913.11</b>
				TL 10 mm, LT 85 mm
<b>Fourreau de trocart flex DU 10 mm LU 56 mm</b> avec étanchéité universelle	56 mm	10 mm	<b>8906.011</b>	<b>8906.111</b>
				TL 12,5 mm, LT 86 mm
<b>Fourreau de trocart flex DU 12,5 mm LU 57 mm</b> avec étanchéité universelle	57 mm	12,5 mm	<b>8906.031</b>	<b>8906.131</b>

# FOURREAU DE TROCART 10 MM

## AVEC ROBINET D'INSUFFLATION





Fourreaux de trocart RIWO-ART avec électrovanne à bille					Pointe conique-mousse	Pointe conique-pointue	Pointe triangulaire
							
					Mandrin de trocart mousse TL 10 mm	Mandrin de trocart pointu TL 10 mm	Mandrin de trocart triangulaire TL 10 mm
Tube de chemise en acier inoxydable	LU	Capacité	Référence	LU 164 mm	LU 164 mm	LU 164 mm	
Fourreude trocart droit DU 10 mm LU 100 mm 	100 mm	10 mm	<b>8923.014</b>	<b>8923.103</b>	<b>8923.113</b>	<b>8923.123</b>	
Fourreau detrocart biseauté DU 10 mm LU 100 mm 	100 mm	10 mm	<b>8923.013</b>	<b>8923.103</b>	<b>8923.113</b>	<b>8923.123</b>	
Fourreude trocart droit DU 10 mm LU 100 mm avec filetage 	100 mm	10 mm	<b>8923.024</b>	<b>8923.103</b>	<b>8923.113</b>	<b>8923.123</b>	
Fourreude trocart biseauté DU 10 mm LU 100 mm avec filetage 	100 mm	10 mm	<b>8923.023</b>	<b>8923.103</b>	<b>8923.113</b>	<b>8923.123</b>	
				LU 214 mm	LU 214 mm	LU 214 mm	
Fourreude trocart droit DU 10 mm LU 150 mm 	150 mm	10 mm	<b>8923.016</b>	-	<b>8923.115</b>	<b>8923.125</b>	
Fourreude trocart droit DU 10 mm LU 150 mm avec filetage 	150 mm	10 mm	<b>8923.026</b>	-	<b>8923.115</b>	<b>8923.125</b>	

Accessoires	Référence
Bille de rechange DU 7 mm	<b>8923901</b>
Joint toriques de rechange DU 7 mm (UE = 10 PCS), passage Ø 7 mm - 12,5 mm	<b>8923951</b>
Capuchon d'étanchéité DU 9,5-10,1 mm (UE = 10 PCS) rouge	<b>8908</b>
Robinet d'arrêt cpl DU 3,0 mm (UE = 5 PCS)	<b>896.0002</b>

# TROTEC

## TROCART AVEC FONCTION DE SÉCURITÉ AUTOMATIQUE

### POUR FOURREAUX DE TROCART 10 MM

Trocart comprenant :		Référence	pour fourreau de trocart RIWO-ART avec LU 100 mm, Ø 10 mm
Chemise avec pointe de trocart TL 10 mm LU 181 mm	Pointe conique 	8923.132	
Chemise avec pointe de trocart TL 10 mm LU 181 mm	Pointe à deux arêtes 	8923.134	
Tige de protection à ressort LU 184 mm		8923.135	

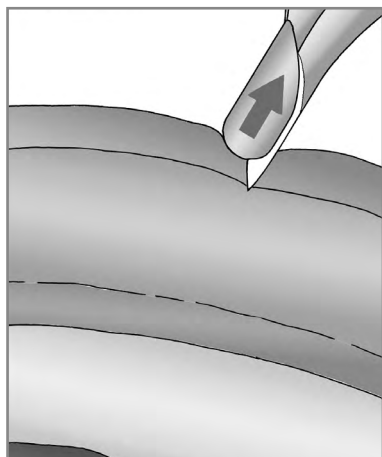

Le mandrin de protection revient automatiquement en arrière dans la canule en cas de contact avec la paroi abdominale

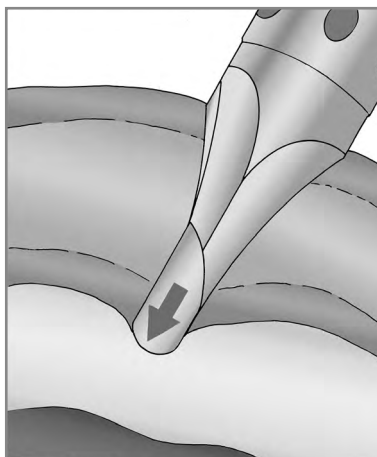



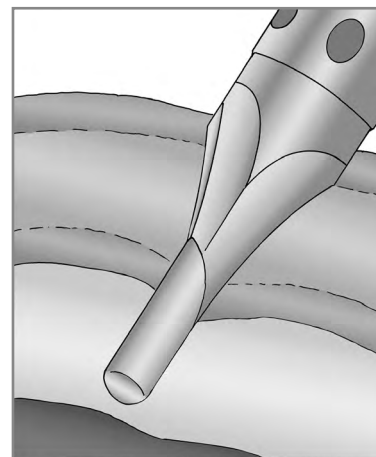



Le mandrin de protection se précipite dans l'abdomen libre immédiatement après le perçage du péritoine



Le mandrin de protection atraumatique positionné de manière distale empêche la perforation des organes et des tissus.

## FOURREAU DE TROCART HIGH-FLOW 10 MM







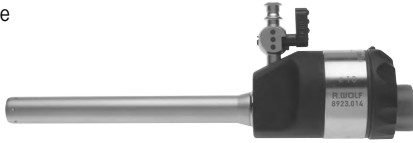

### AVEC RACCORD DE TUYAU D'INSUFFLATION HIGH-FLOW

Fourreaux de trocart RIWO-ART avec électrovanne à bille				Pointe conique-mousse	Pointe conique-pointue	Pointe triangulaire
						
				Mandrin de trocart mousse TL 10 mm	Mandrin de trocart pointu TL 10 mm	Mandrin de trocart triangulaire TL 10 mm
Tube de chemise en acier inoxydable	LU	Capacité	Référence	LU 164 mm	LU 164 mm	LU 164 mm
Fourreaude trocart droit DU 10 mm LU 100 mm 	100 mm	10 mm	<b>8923.042</b>	<b>8923.103</b>	<b>8923.113</b>	<b>8923.123</b>
<b>à utiliser avec :</b>						<b>Référence</b>
<b>Réducteur</b> (UE=5 PCS)				pour la réduction d'un Ø 7 mm, 10 mm et Ø 12,5 mm à un Ø 5,5 mm		<b>8923802</b>

Accessoires	Référence
Bille de rechange DU 7 mm	<b>8923901</b>
Joints toriques de rechange DU 7 mm (UE = 10 PCS), passage Ø 7 mm - 12,5 mm	<b>8923951</b>
Capuchon d'étanchéité DU 9,5-10,1 mm (UE = 10 PCS) rouge	<b>8908</b>

# FOURREAU DE TROCART 12,5 MM





## AVEC ROBINET D'INSUFFLATION

Fourreaux de trocart RIWO-ART avec électrovanne à bille					<b>Pointe conique-mousse</b>	<b>Pointe conique-pointue</b>	<b>Pointe triangulaire</b>
							
					<b>Mandrin de trocart mousse TL 12,7 mm</b>	<b>Mandrin de trocart pointu TL 12,7 mm</b>	<b>Mandrin de trocart triangulaire TL 12,7 mm</b>
<b>Tube de chemise en acier inoxydable</b>	<b>LU</b>	<b>Capacité</b>	<b>Référence</b>	<b>LU 164 mm</b>	<b>LU 164 mm</b>	<b>LU 164 mm</b>	
<b>Fourrearde trocart droit TL 12,5 mm LU 100 mm</b>		100 mm	12,5 mm	<b>8924.014</b>	<b>8924.103</b>	<b>8924.113</b>	<b>8924.123</b>
<b>Fourreau detrocart t biseauté TL 12,5 mm LU 100 mm</b>		100 mm	12,5 mm	<b>8924.013</b>	<b>8924.103</b>	<b>8924.113</b>	<b>8924.123</b>
					<b>LU 214 mm</b>	<b>LU 214 mm</b>	<b>LU 214 mm</b>
<b>Fourrearde trocart droit TL 12,5 mm LU 150 mm avec filetage</b>		150 mm	12,5 mm	<b>8924.026</b>	-	<b>8924.115</b>	<b>8924.125</b>
<b>Fourrearde trocart droit TL 12,5 mm LU 150 mm</b>		150 mm	12,5 mm	<b>8924.016</b>	-	<b>8924.115</b>	<b>8924.125</b>
à utiliser avec :							
<b>Réducteur (UE=5 PCS)</b>		pour la réduction d'un Ø 10 mm à un Ø 5,5 mm et Ø 12,5 mm à un Ø 5,5 mm				<b>8923.802</b>	
		pour la réduction d'un Ø 12,5 mm à un Ø 10 mm				<b>8924.802</b>	

Accessoires	Référence
<b>Bille de rechange DU 7 mm</b>	<b>8923.901</b>
<b>Joint toriques de rechange DU 7 mm (UE = 10 PCS), passage Ø 7 mm - 12,5 mm</b>	<b>8923.951</b>
<b>Capuchon d'étanchéité DU 9,5-10,1 mm (UE = 10 PCS) rouge</b>	<b>89.08</b>
<b>Robinet d'arrêt cpl DU 3,0 mm (UE = 5 PCS)</b>	<b>896.0002</b>



**TROTEC**  
**TROCARD AVEC FONCTION DE SÉCURITÉ AUTOMATIQUE**  
 POUR FOURREAUX DE TROCARD 12,5 MM

			
Trocart comprenant :		Référence	pour fourreau de trocart RIWO-ART avec LU 100 mm, Ø 12,5 mm
Chemise avec pointe de trocart TL 12,5 mm LU 181 mm	Pointe à deux arêtes 	8924.134	
Tige de protection à ressort LU 184 mm		8923.135	

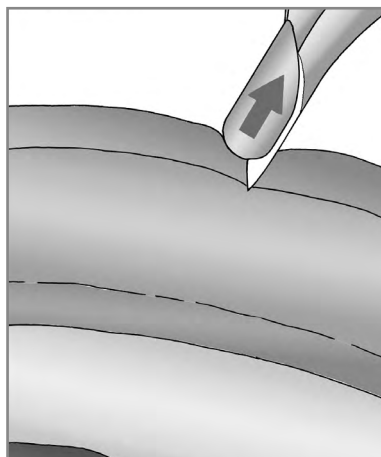

Le mandrin de protection revient automatiquement en arrière dans la canule en cas de contact avec la paroi abdominale

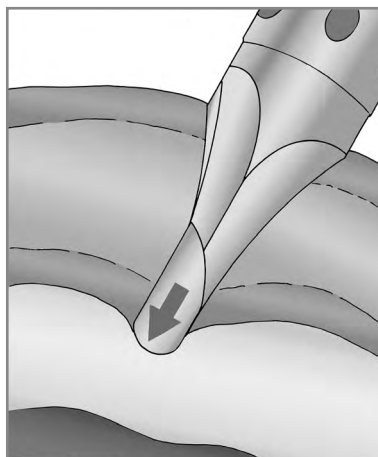

Le mandrin de protection se précipite dans l'abdomen libre immédiatement après le perçage du péritoine

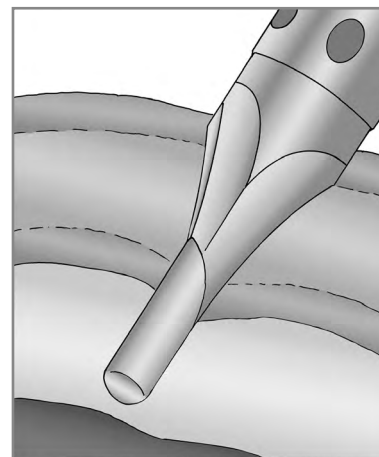

Le mandrin de protection atraumatique positionné de manière distale empêche la perforation des organes et des tissus.

# INSTRUMENTS DE DILATATION ET D'EXTRACTION

5,5 À 10/10 À 12,5 MM

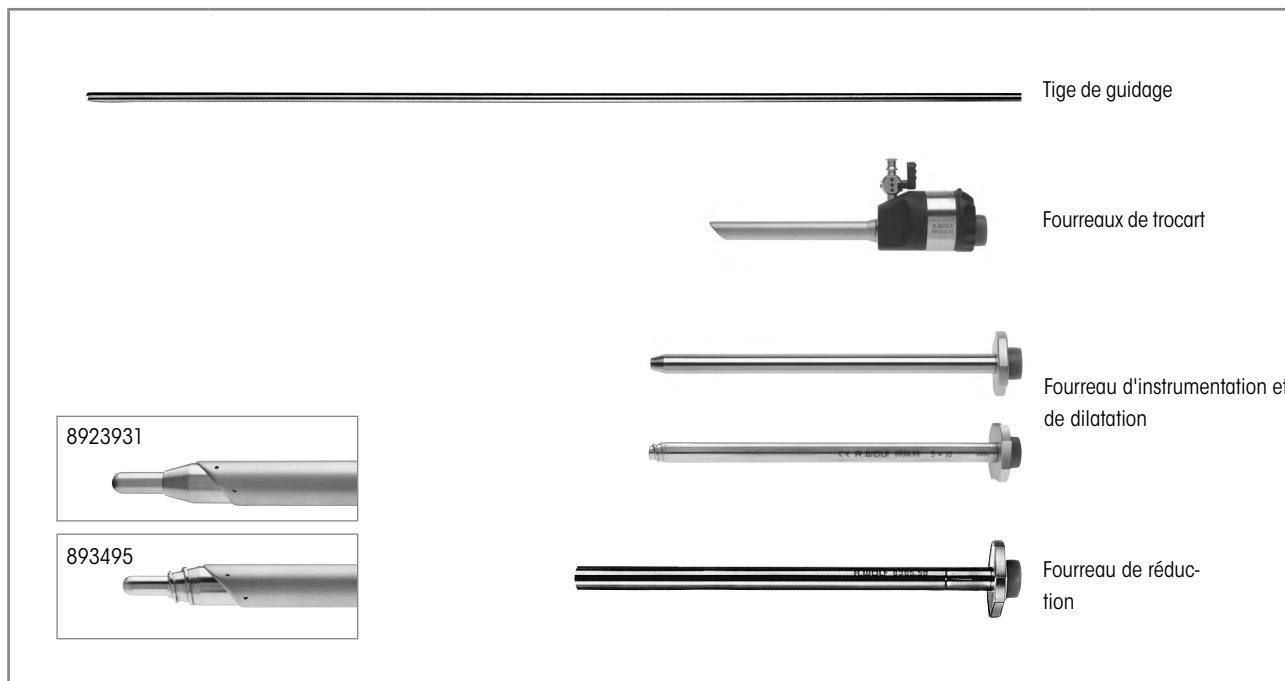

Dilatation de la ponction	Tige de guidage	Fourreau de trocart biseauté	Fourreau de dilatation	Fourreau d'instrumentation	Fourreau de réduction
3,5 mm < 5,5 mm	-	<b>8921.013</b> DU 5,5 mm LU 100 mm			<b>8383.78</b> TL 5 mm L 155 mm
5,5 mm < 10 mm	<b>8923.921</b> LU 5,5 mm, GL 500 mm	<b>8923.013</b> DU 10 mm LU 100 mm	<b>8923.931</b> TL 10 mm LU 170 mm	<b>8385.50</b> 10 mm LU 170 mm	
5,0 mm < 10 mm	<b>8934.951</b> 5Mm LT 500 mm		<b>8934.95</b> TL 10 mm LU 172 mm		
10 mm < 12,5 mm		<b>8924.013</b> DU 12,5 mm LU 100 mm			<b>8941.901</b> 12 mm LU 180 mm
5,5 mm < 12,5 mm					<b>8941.951</b> 12 mm LU 180 mm
10 mm < 15 mm	<b>8943.901</b> LU 10 mm LT 500 mm				

1123 || Sous réserve de modifications. Veuillez noter que certains produits ne sont pas disponibles dans tous les pays. Veuillez toujours prendre connaissance des informations concernant les produits. Pour plus d'informations, veuillez contacter votre interlocuteur ou directement Richard Wolf GmbH.

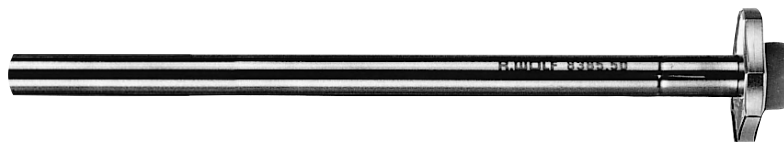

## FOURREAUX DE RÉDUCTION POUR FOURREAUX DE TROCART RIWO-ART



Tube de chemise en acier inoxydable	Ø extérieur	LU	pour instruments	Référence
Fourreau de réduction TL 5 mm LU 155 mm	5 mm	155 mm	3,5 mm	<b>8383.78</b>
Fourreau d'instrumentation 10 mm LU 170 mm	10 mm	170 mm	5,5 mm	<b>8385.50</b>
Fourreau de réduction 12 mm LU 180 mm	12 mm	180 mm	10 mm	<b>8941.901</b>
Fourreau de réduction 12 mm LU 180 mm	12 mm	180 mm	5,5 mm	<b>8941.951</b>
à utiliser avec :				
Réducteur (UE=5 PCS)		pour la réduction d'un Ø 7 mm, 10 mm et Ø 12,5 mm à un Ø 5,5 mm		<b>8923802</b>
		pour la réduction d'un Ø 12,5 mm à un Ø 10 mm		<b>8924802</b>

Accessoires	Référence
Capuchon d'étanchéité DU 3,4-5,1 mm (UE = 10 PCS) bleu	<b>89.02</b>
Capuchon d'étanchéité DU 9,5-10,1 mm (UE = 10 PCS) rouge	<b>8908</b>

## CANULE DE VERES POUR LA CRÉATION DU PNEUMOPÉRITOINE

				
		Ø extérieur	LU	Référence
	Canule de VERES Ø 2,1 mm, LU 150 mm	<b>2,1 mm</b>	150 mm	<b>8302.15</b>
	Canule de VERES Ø 2,1 mm, LU 152 mm (longueur standard)		120 mm	<b>8302.12</b>
	Canule de VERES Ø 2,1 mm, LU 80 mm		80 mm	<b>8302.08</b>
<b>à utiliser avec :</b>				
Raccord LUER-Lock				<b>886.00</b>

Accessoires	Référence
Robinet d'arrêt cpl DU 3,0 mm (UE = 5 PCS)	<b>896.0002</b>

# ERAGON<sup>modular</sup>

## LE MODULE LAPAROSCOPIQUE

### Le principe modulaire

**ERAGONmodular** permet au chirurgien de composer un set laparoscopique personnalisé. Des poignées ergonomiques, tous les diamètres et longueurs utiles essentiels ainsi qu'une grande variété de mâchoires sont combinables à volonté. Cette compatibilité universelle permet de composer des plateaux individuels basés sur un nombre plus réduit d'instruments – un plus pour l'efficacité et la réduction des coûts.

The diagram illustrates the modular assembly of a laparoscopic instrument. It shows four columns of options for different diameters, leading to a final assembled instrument.

	Sélectionner la longueur utile	Sélectionner l'insert à mâchoires	Sélectionner le tube de chemise	Sélectionner la poignée
<b>10,0 mm</b>	330 mm 380 mm 450 mm	[Three jaw options]	[One sleeve option]	[One handle option]
<b>5,0 mm</b>	260 mm 330 mm 450 mm	[Three jaw options]	[Two sleeve options]	[Two handle options]
<b>3,5 mm</b>	240 mm 330 mm	[Three jaw options]	[Three sleeve options]	[Two handle options]
<b>2,0 mm</b>	240 mm	[Three jaw options]	[Three sleeve options]	[Two handle options]

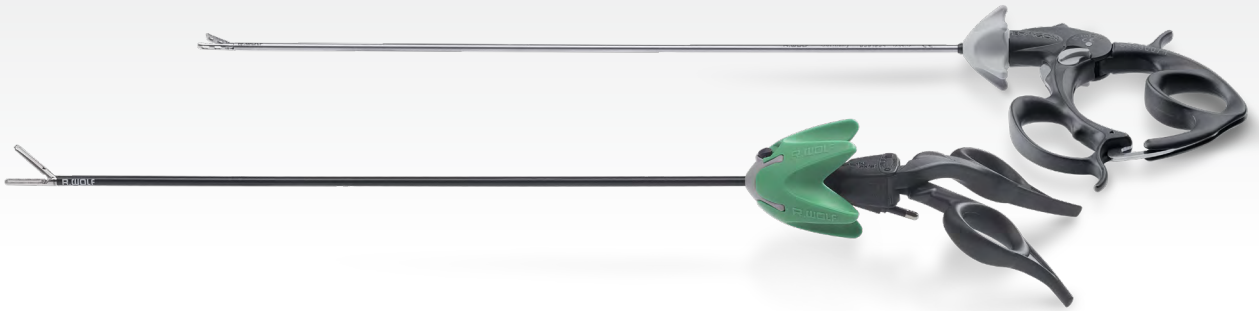



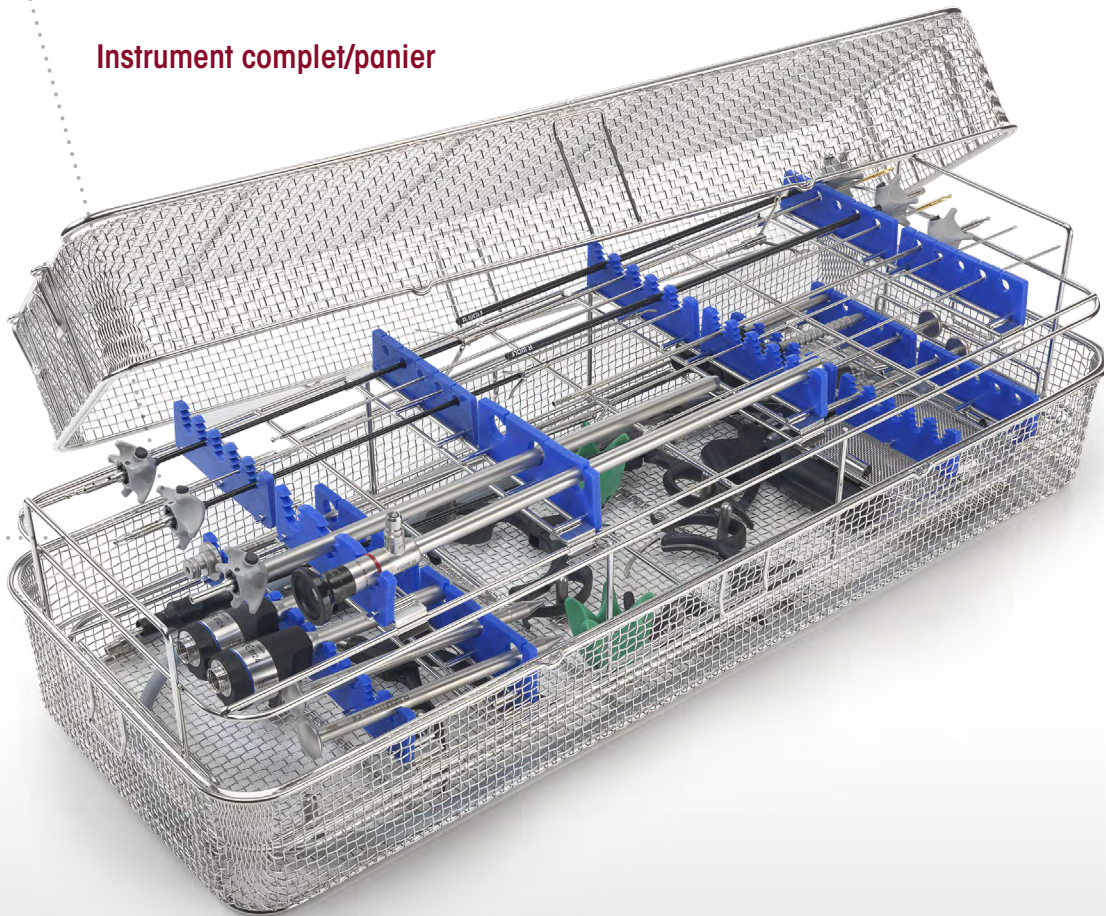





**Instrument complet/panier**









**ERAGON** modular  
micro  
Ø 2 MM, ISOLÉ

		Poignée axiale			
<b>ERAGON</b> axial					
Tous les inserts à mâchoires et tubes de chemise peuvent également être combinés avec <b>ERAGO-Naxial</b>		sans dispositif d'arrêt, avec raccord HF	avec dispositif d'arrêt, avec raccord HF		
<b>Embout de rotation</b>	<b>Référence</b>	83930083	83930084		
	8988	.	.		
Insert à mâchoires		Tube de chemise, Ø 2,0 mm, isolé	Poignée en forme de pistolet	Instrument complet	
				<ul style="list-style-type: none"> <li>• Insert à mâchoires avec tube de chemise</li> <li>• Poignée</li> </ul>	
Long. M		LU 240 mm	sans dispositif d'arrêt, avec HF, mono		
	Long. M	<b>Référence</b>	83930073	<b>Référence</b>	
	7 mm	8388200	.	.	<b>83882007</b>
droits, à double mouvement					
	7 mm	8388201	.	.	<b>83882017</b>
droite, à double mouvement					
	7 mm	8388202	.	.	<b>83882027</b>
fenêtre, à double mouvement					

\* Long. M = longueur des mâchoires pour les mâchoires fermées (point noir)  
Câble de connexion HF voir page BDE116/117

**ERAGON** modular  
micro  
Ø 2 MM, ISOLÉ

Insert à mâchoires		Tube de chemise, Ø 2,0 mm, isolé		Poignée en forme de pistolet	Instrument complet • Insert à mâchoires avec tube de chemise • Poignée
 Long. M					
		LU 240 mm		avec dispositif d'arrêt, avec HF, mono	
	Long. M*	Référence		83930074	Référence
 Pince à préhension mono Ø 2 mm cpl À double mouvement	7 mm	8388203	•	•	<b>83882037</b>





\* Long. M = longueur des mâchoires pour les mâchoires fermées (point noir)  
Câble de connexion HF voir page BDE116/117







Accessoires pour le traitement manuel et mécanique		Référence
	Adaptateur d'irrigation Ø 9 mm, longueur 64 mm	<b>163502</b>



**ERAGON modular mini**

Ø 3,5 MM, ISOLÉ







		Poignée axiale	
 Tous les inserts à mâchoires et tubes de chemise peuvent également être combinés avec <b>ERAGO-Naxial</b>			
		sans dispositif d'arrêt, avec raccord HF	avec dispositif d'arrêt, avec raccord HF
Embout de rotation	Référence	83930083	83930084
	8988	.	.

Insert à mâchoires		Tube de chemise, Ø 3,5 mm, isolé		Instrument complet		
						
Long. M		LU 240 mm	LU 330 mm	avec dispositif d'arrêt, avec HF, mono		
	Long. M*	Référence	8390933	8391933	83930074	Référence
 Pince à dissection mono Ø 3,5 mm cpl coudée à gauche, à double mouvement	15 mm	8390207	.	.	.	<b>83902077</b>
		8391207	.	.	.	<b>83912077</b>
 Pince à dissection mono Ø 3,5 mm cpl longue, pointe fine, à double mouvement	18 mm	8390221	.	.	.	<b>83902217</b>
		8391221	.	.	.	<b>83912217</b>
 Pince à dissection mono Ø 3,5 mm cpl courte, pointe fine, à double mouvement	14 mm	8390222	.	.	.	<b>83902227</b>
		8391222	.	.	.	<b>83912227</b>
 Pince à dissection mono Ø 3,5 mm cpl coudée, à doublemouvement	14 mm	8390223	.	.	.	<b>83902237</b>
		8391223	.	.	.	<b>83912237</b>

\* Long. M = longueur des mâchoires pour les mâchoires fermées (point noir)  
 Câble de connexion HF voir page BDE116/117

**ERAGON modular mini**

Ø 3,5 MM, ISOLÉ

Insert à mâchoires			Tube de chemise, Ø 3,5 mm, isolé		Poignée en forme de pistolet		Instrument complet • Insert à mâchoires avec tube de chemise • Poignée
			LU 240 mm	LU 330 mm	sans dispositif d'arrêt, avec HF, mono	avec dispositif d'arrêt, avec HF, mono	
	Long. M*	Référence	8390933	8391933	83930073	83930074	Référence
 Ciseaux de METZENBAUM mono Ø 3,5 mm cpl	16 mm	8390215	•		•		83902157
	à double mouvement	8391215		•	•		83912157
 Ciseaux de METZENBAUM mono Ø 3,5 mm cpl	14 mm	8390224	•		•		83902247
	à denture fine, coudés, à double mouvement	8391224		•	•		83912247
 Ciseaux à crochet mono Ø 3,5 mm cpl	8 mm	8390227	•		•		83902277
	à mouvement simple	8391227		•	•		83912277
 Pince à double cuillère mono Ø 3,5 mm cpl	12 mm	8390216	•			•	83902167
		8391216		•		•	83912167
 Pince emporte-pièce Friedel mono Ø 3,5 mm cpl	10 mm	8390217	•			•	83902177
		8391217		•		•	83912177



\* Long. M = longueur des mâchoires pour les mâchoires fermées (point noir)







Câble de connexion HF voir page BDE116/117

Accessoires pour le traitement manuel et mécanique		Référence
	Adaptateur d'irrigation Ø 9 mm, longueur 64 mm	163502

**ERAGON modular mini**

Ø 3,5 MM, NON ISOLÉ

		Poignée axiale	
<b>ERAGON axial</b> Tous les inserts à mâchoires et tubes de chemise peuvent également être combinés avec <b>ERAGO-Naxial</b>			
		avec dispositif d'arrêt, sans raccord HF	avec dispositif d'arrêt, sans raccord HF, non rotative
Embout de rotation	Référence	83930082	83930085
	8988	.	.





Insert à mâchoires			Tube de chemise, Ø 3,5 mm, non isolé		Poignée en forme de pistolet	Instrument complet • Insert à mâchoires avec tube de chemise • Poignée
						
			LU 240 mm	LU 330 mm	avec dispositif d'arrêt, sans HF	
	Long. M*	Référence	8390933	8391933	83930072	Référence
<b>Pince à préhension atraumatique Ø 3,5 mm cpl</b>   fenêtre, à doublemouvement	14 mm	8390208	.	.	.	<b>83902087</b>
		8391208	.	.	.	<b>83912087</b>
<b>Pince à préhension atraumatique Ø 3,5 mm cpl</b>   à fenêtre, à mouvement simple	17 mm	8390218	.	.	.	<b>83902187</b>
		8391218	.	.	.	<b>83912187</b>
<b>Pince à préhension atraumatique Ø 3,5 mm cpl</b>   à fenêtre double, coudée, à mouvement simple	17 mm	8390225	.	.	.	<b>83902257</b>
		8391225	.	.	.	<b>83912257</b>
<b>Pince à préhension atraumatique Ø 3,5 mm cpl</b>   à fenêtre, à double mouvement	19 mm	8390226	.	.	.	<b>83902267</b>
		8391226	.	.	.	<b>83912267</b>

\* Long. M = longueur des mâchoires pour les mâchoires fermées (point noir)

Câble de connexion HF voir page BDE116/117

**ERAGON modular mini**

Ø 3,5 MM, NON ISOLÉ













Insert à mâchoires			Tube de chemise, Ø 3,5 mm, non isolé		Poignée en forme de pistolet	Instrument complet • Insert à mâchoires avec tube de chemise • Poignée
 <p>Long. M</p>			LU 240 mm	LU 330 mm	avec dispositif d'arrêt, sans HF	
	Long. M*	Référence	8390933	8391933	83930072	Référence
 <p><b>Pince à préhension Ø 3,5 mm cpl</b> à fenêtre, à double mouvement</p>	13 mm	8390219	•		•	<b>83902197</b>
		8391219		•	•	<b>83912197</b>
 <p><b>Pince à préhension Ø 3,5 mm cpl</b> à fenêtre, à mouvement simple</p>	17 mm	8390220	•		•	<b>83902207</b>
		8391220		•	•	<b>83912207</b>
 <p><b>Pince à préhension universelle Ø 3,5 mm cpl</b> à double mouvement</p>	14 mm	8390209	•		•	<b>83902097</b>
		8391209		•	•	<b>83912097</b>
 <p><b>Pince Babcock Ø 3,5 mm cpl</b> à double mouvement</p>	19 mm	8390210	•		•	<b>83902107</b>
		8391210		•	•	<b>83912107</b>

\* Long. M = longueur des mâchoires pour les mâchoires fermées (point noir)  
Câble de connexion HF voir page BDE116/117

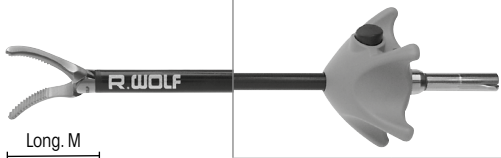
Accessoires pour le traitement manuel et mécanique		Référence
	<b>Adaptateur d'irrigation</b> Ø 9 mm, longueur 64 mm	<b>163503</b>

**ERAGON** modular

Ø 5,0 MM, ISOLÉ







			Poignée axiale				
							
Tous les inserts à mâchoires et tubes de chemise peuvent également être combinés avec <b>ERAGONaxial</b>			avec dispositif d'arrêt	sans dispositif d'arrêt, avec raccord HF	avec dispositif d'arrêt, avec raccord HF	avec dispositif d'arrêt, non rotatif	
<b>Embout de rotation</b>	<b>Référence</b>		83930082	83930083	83930084	83930085	
	8988		•	•	•		
Insert à mâchoires						Instrument complet	
						• Insert à mâchoires avec tube de chemise • Poignée	
Long. M		LC 330 mm		LC 450 mm			avec dispositif d'arrêt, avec HF, mono
	Long. M*	<b>Référence</b>	8393933	8394933	83930074	<b>Référence</b>	
 <b>Pince à dissection Maryland mono Ø 5 mm cpl</b> courbée, avec dentelure horizontale fine, à double mouvement	21 mm	8393.281	•		•	<b>83932817</b>	
		8394.281		•		•	<b>83942817</b>
 <b>Pince à dissection Mixer mono Ø 5 mm cpl</b> coudée, avec denture en forme pyramidale, à double mouvement	22 mm	8393.283	•		•	<b>83932837</b>	
 <b>Pince à préhension mono Ø 5 mm cpl</b> à fenêtre, avec denture horizontale fine, 15 mm de long, mouvement unilatéral	21 mm	8393.185	•		•	<b>83931857</b>	
 <b>Pince à préhension mono Ø 5 mm cpl</b> à fenêtre, avec denture horizontale fine, 20 mm de long, mouvement unilatéral	26 mm	8393.184	•		•	<b>83931847</b>	
		8394.184		•		•	<b>83941847</b>

\* Long. M = longueur des mâchoires pour les mâchoires fermées (point noir)

Câble de connexion HF voir page BDE116/117

**ERAGON** modular

Ø 5,0 MM, ISOLÉ

Insert à mâchoires			Tube de chemise, Ø 5,0 mm, isolé			Poignée en forme de pistolet			Instrument complet • Insert à mâchoires avec tube de chemise • Poignée
 Long. M			LC 260 mm	LC 330 mm	LC 450 mm	avec dispositif d'arrêt, sans HF	sans dispositif d'arrêt, avec HF, mono	avec dispositif d'arrêt, avec HF, mono	
	Long. M*	Référence	8392933	8393933	8394933	83930072	83930073	83930074	Référence
 <b>Pince à dissection Dolphin mono Ø 5 mm cpl</b> coudée, à denture horizontale fine, avec mâchoires non cannelées, mince, 15 mm de long, à double mouvement	17 mm	8393.285		•			•		<b>83932857</b>
 <b>Pince à dissection mono Ø 5 mm cpl</b> denture fine pyramidale, mince, 18 mm, à mouvement double	23 mm	8393.289		•				•	<b>83932897</b>
 <b>Pince à préhension atraumatique Ø 5 mm cpl</b> Mâchoires non cannelées avec denture ondulée, 20 mm, à mouvement simple	26 mm	8393.292		•		•			<b>83932925</b>
 <b>Pince à préhension atraumatique Ø 5 mm cpl</b> Mâchoires non cannelées avec denture ondulée, 20 mm, à double mouvement	26 mm	8393.293		•		•			<b>83932935</b>
		8394.293			•	•			<b>83942935</b>
 <b>Pince à préhension mono Ø 5 mm cpl</b> avec denture en forme pyramidale, mince, à double mouvement	19 mm	8393.288		•				•	<b>83932887</b>
 <b>Pince à préhension atraumatique mono Ø 5 mm cpl</b> à fenêtre, à denture horizontale, à double mouvement	19 mm	8392.181	•					•	<b>83921817</b>
		8393.181		•				•	<b>83931817</b>
		8394.181			•			•	<b>83941817</b>







\* Long. M = longueur des mâchoires pour les mâchoires fermées (point noir)







Câble de connexion HF voir page BDE116/117

1123 || Sous réserve de modifications. Veuillez noter que certains produits ne sont pas disponibles dans tous les pays. Veuillez toujours prendre connaissance des informations concernant les produits. Pour plus d'informations, veuillez contacter votre interlocuteur ou directement Richard Wolf GmbH.

**ERAGON** modular

Ø 5,0 MM, ISOLÉ

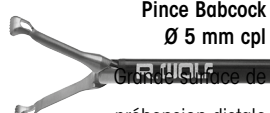
		Poignée axiale			
					
Tous les inserts à mâchoires et tubes de chemise peuvent également être combinés avec <b>ERAGONaxial</b>		avec dispositif d'arrêt	sans dispositif d'arrêt, avec raccord HF	avec dispositif d'arrêt, avec raccord HF	avec dispositif d'arrêt, non rotatif
<b>Embout de rotation</b>	<b>Référence</b>	83930082	83930083	83930084	83930085
	8988	•	•	•	









Insert à mâchoires					Poignée en forme de pistolet		Instrument complet • Insert à mâchoires avec tube de chemise • Poignée
							
	Long. M*	<b>Référence</b>	LC 330 mm	LC 450 mm	avec dispositif d'arrêt, sans HF	sans dispositif d'arrêt, avec HF, mono	<b>Référence</b>
<b>Pince à préhension atraumatique mono Ø 5 mm cpl</b>  lisse, à double mouvement	18 mm	8393.195	•			•	<b>83931957</b>
		8394.195		•		•	<b>83941957</b>
<b>Pince Babcock Ø 5 mm cpl</b>  Surface de préhension avec denture horizontale fine, à double mouvement	24 mm	8393.186	•			•	<b>83931867</b>
		8394.187	•			•	<b>83941877</b>
<b>Pince Babcock Ø 5 mm cpl</b>  Grande surface de préhension distale avec denture horizontale fine, à double mouvement	26 mm	8393.187	•			•	<b>83931877</b>
		8394.187		•		•	<b>83941877</b>
<b>Pince Debakey Ø 5 mm cpl</b>  clamp atraumatique, à double mouvement	39 mm	8393190	•			•	<b>83931907</b>

\* Long. M = longueur des mâchoires pour les mâchoires fermées (point noir)

Câble de connexion HF voir page BDE116/117

**ERAGON** modular

Ø 5,0 MM, ISOLÉ

Insert à mâchoires					Poignée en forme de pistolet		Instrument complet • Insert à mâchoires avec tube de chemise • Poignée
			LC 330 mm	LC 450 mm			
	Long. M*	Référence	8393933	8394933	83930072	83930074	Référence
 <b>Pince Debaquey Ø 5 mm cpl</b> clamp atraumatique, à double mouvement	48 mm	8393191	•		•		<b>83931917</b>
 <b>Pince à préhension mono Ø 5 mm cpl</b> avec rangée de dents, à double mouvement	17 mm	8393.485	•			•	<b>83934857</b>
 <b>Pince à préhension mono Ø 5 mm cpl</b> avec une denture, denture horizontale fine, mince, à double mouvement	19 mm	8393.486	•			•	<b>83934867</b>
 <b>Pince à préhension mono Ø 5 mm cpl</b> avec deux dentures, denture horizontale fine, à mouvement simple	17 mm	8393.487	•			•	<b>83934877</b>
 <b>Pince à préhension Ø 5 mm cpl</b> avec deux dentures surface de préhension, à double mouvement	26 mm	8393.490	•		•		<b>83934907</b>
		8394.490		•	•		<b>83944907</b>
 <b>Pince à dissection Petelin mono Ø 5 mm cpl</b> 30° à gauche coudée, à denture horizontale, à un mors mobile	17 mm	8393.282	•			•	<b>83932827</b>







\* Long. M = longueur des mâchoires pour les mâchoires fermées (point noir)







Câble de connexion HF voir page BDE116/117



**ERAGON** modular

Ø 5,0 MM, ISOLÉ











		Poignée axiale			
					
Tous les inserts à mâchoires et tubes de chemise peuvent également être combinés avec <b>ERAGONaxial</b>		avec dispositif d'arrêt	sans dispositif d'arrêt, avec raccord HF	avec dispositif d'arrêt, avec raccord HF	avec dispositif d'arrêt, non rotatif
<b>Embout de rotation</b>	<b>Référence</b>	83930082	83930083	83930084	83930085
	8988	•	•	•	

Insert à mâchoires			Poignée en forme de pistolet			Instrument complet • Insert à mâchoires avec tube de chemise • Poignée	
 Long. M							
	Long. M*	<b>Référence</b>	8393933	83930072	83930073	83930074	<b>Référence</b>
<b>Pince à préhension en assiette mono Ø 5 mm cpl</b>  à fenêtre avec denture horizontale fine, à double mouvement	18 mm	8393.182	•			•	<b>83931827</b>
<b>Pince à préhension mono Ø 5 mm cpl</b>  à denture horizontale, à double mouvement	21 mm	8393.183	•		•		<b>83931837</b>
<b>Pince à préhension mono Ø 5 mm cpl</b>  denture horizontale distale avec mâchoires non cannelées, à double mouvement	15 mm	8393.287	•		•		<b>83932877</b>
<b>Pince à préhension à griffes Ø 5 mm cpl</b>  à double mouvement	27 mm	8393.494	•	•			<b>83934945</b>

\* Long. M = longueur des mâchoires pour les mâchoires fermées (point noir)  
 Câble de connexion HF voir page BDE116/117

**ERAGON** modular

Ø 5,0 MM, ISOLÉ

Insert à mâchoires					Poignée en forme de pistolet			Instrument complet • Insert à mâchoires avec tube de chemise • Poignée
			LC 330 mm	LC 450 mm				
	Long. M*	Référence	8393933	8394933	avec dispositif d'arrêt, sans HF	sans dispositif d'arrêt, avec HF, mono	avec dispositif d'arrêt, avec HF, mono	Référence
 <b>Pince à préhension Myom Ø 5 mm cpl</b> 2 x 3 griffes, à mouvement simple	29 mm	8393.488	•		•			<b>83934887</b>
 <b>Pince à préhension universelle mono Ø 5 mm cpl</b> avec denture en forme pyramidale et denture horizontale, à double mouvement	18 mm	8393.481	•				•	<b>83934817</b>
 <b>Pince à préhension universelle Ø 5 mm cpl</b> denture en forme pyramidale et denture horizontale, à double mouvement	26 mm	8393.482	•		•			<b>83934827</b>
 <b>Pince à préhension mono Ø 5 mm cpl</b> Pince à dents brochet, à double mouvement	20 mm	8393.483	•				•	<b>83934837</b>
 <b>Pince à biopsie mono Ø 5 mm cpl</b> avec mandrins, à double mouvement	13 mm	8393.091	•			•		<b>83930917</b>
		8394.091		•		•		<b>83940917</b>
 <b>Pince à biopsie mono Ø 5 mm cpl</b> tranchante, à mouvement simple	14 mm	8393.092	•			•		<b>83930927</b>
		8394.092		•		•		<b>83940927</b>















\* Long. M = longueur des mâchoires pour les mâchoires fermées (point noir)

Câble de connexion HF voir page B DE116/117

1123 || Sous réserve de modifications. Veuillez noter que certains produits ne sont pas disponibles dans tous les pays. Veuillez toujours prendre connaissance des informations concernant les produits. Pour plus d'informations, veuillez contacter votre interlocuteur ou directement Richard Wolf GmbH.

**ERAGON** modular

Ø 5,0 MM, ISOLÉ







			Poignée axiale				
							
Tous les inserts à mâchoires et tubes de chemise peuvent également être combinés avec <b>ERAGONaxial</b>			avec dispositif d'arrêt	sans dispositif d'arrêt, avec raccord HF	avec dispositif d'arrêt, avec raccord HF	avec dispositif d'arrêt, non rotatif	
<b>Embout de rotation</b>	<b>Référence</b>		83930082	83930083	83930084	83930085	
	8988		•	•	•		
Insert à mâchoires				Poignée en forme de pistolet		Instrument complet • Insert à mâchoires avec tube de chemise • Poignée	
 Long. M							
			LC 330 mm	LC 450 mm	avec dispositif d'arrêt, sans HF	sans dispositif d'arrêt, avec HF, mono	
	Long. M*	<b>Référence</b>	8393933	8394933	83930072	83930073	<b>Référence</b>
 <b>Pince à biopsie mono Ø 5 mm cpl</b>	20 mm	8393.093	•			•	<b>83930937</b>
pince à cuillère pointue, à mouvement simple							
 <b>Pousse-nœud Ø 5 mm cpl</b>	17 mm	8393.345	•		•		<b>83933457</b>
avec ouverture distale, à double mouvement				•	•		<b>83943457</b>
 <b>Pince à préhension Ø 5 mm cpl</b>	37 mm	8393.188	•		•		<b>83931887</b>
mâchoires à ressort, à fenêtre, avec denture horizontale, à double mouvement							
 <b>Pince à préhension Ø 5 mm cpl</b>	47mm	8393.189	•		•		<b>83931897</b>
mâchoires à ressort, à fenêtre, avec denture horizontale, à double mouvement				•	•		<b>83941897</b>

\* Long. M = longueur des mâchoires pour les mâchoires fermées (point noir)

Câble de connexion HF voir page BDE116/117

**ERAGON** modular





Ø 5,0 MM, ISOLÉ





Insert à mâchoires					Poignée en forme de pistolet		Instrument complet • Insert à mâchoires avec tube de chemise • Poignée
			LC 330 mm	LC 450 mm	avec dispositif d'arrêt, sans HF	avec dispositif d'arrêt, avec HF, mono	
	Long. M*	Référence	8393933	8394933	83930072	83930074	Référence
 <b>Pince Debakey Ø 5 mm cpl</b> atraumatique, mâchoires à ressorts avec denture horizontale, à double mouvement	47 mm	8393.291	•		•		<b>83932917</b>
 <b>Pince à dissection mono Ø 5 mm cpl</b> coudée, à double mouvement	18 mm	8393192	•			•	<b>83931927</b>
		8394192		•		•	<b>83941927</b>
 <b>Pince à préhension mono Ø 5 mm cpl</b> à mouvement double	16 mm	8393193	•		•		<b>83931937</b>
		8394193		•	•		<b>83941937</b>
 <b>Pince à dissection mono Ø 5 mm cpl</b> à mouvement double	24 mm	8393194	•			•	<b>83931947</b>
		8394194		•		•	<b>83941947</b>
 <b>Pince à dissection mono Ø 5 mm cpl</b> à double mouvement	30 mm	8393197	•			•	<b>83931977</b>
		8394197		•		•	<b>83941977</b>
 <b>Pince à dissection mono Ø 5 mm cpl</b> pointes fines à double mouvement	33 mm	8393198	•			•	<b>83931987</b>
		8394198		•		•	<b>83941987</b>

\* Long. M = longueur des mâchoires pour les mâchoires fermées (point noir)  
Câble de connexion HF voir page BDE116/117

**ERAGON** modular

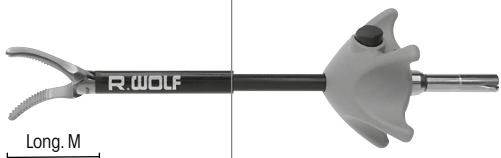
Ø 5,0 MM, ISOLÉ











		Poignée axiale			
<b>ERAGON</b> axial					
Tous les inserts à mâchoires et tubes de chemise peuvent également être combinés avec <b>ERAGON</b> axial		avec dispositif d'arrêt	sans dispositif d'arrêt, avec raccord HF	avec dispositif d'arrêt, avec raccord HF	avec dispositif d'arrêt, non rotatif
<b>Embout de rotation</b>	<b>Référence</b>	83930082	83930083	83930084	83930085
	8988	•	•	•	

Insert à mâchoires						Instrument complet • Insert à mâchoires avec tube de chemise • Poignée
 Long. M		LC 330 mm	LC 450 mm	avec dispositif d'arrêt, avec HF, mono		
	Long. M*	<b>Référence</b>	8393933	8394933	83930074	<b>Référence</b>
 Pince à dissection mono Ø 5 mm cpl 32 mm		8393199	•		•	<b>83931997</b>
	à double mouvement	8394199		•	•	<b>83941997</b>
 Pince à dissection mono Ø 5 mm cpl 19 mm		8393200	•		•	<b>83932007</b>
	pointe fine, à double mouvement	8394200		•	•	<b>83942007</b>
 Pince à préhension atraumatique mono Ø 5 mm cpl 16 mm		8393210	•		•	<b>83932107</b>
	atraumatique, à denture horizontale, à double mouvement					
 Pince à préhension atraumatique mono Ø 5 mm cpl 19 mm		8393220	•		•	<b>83932207</b>
	atraumatique, à denture horizontale, à double mouvement	8394220		•	•	<b>83942207</b>

\* Long. M = longueur des mâchoires pour les mâchoires fermées (point noir)  
Câble de connexion haute fréquence voir page BDE116/117

**ERAGON** modular

Ø 5,0 MM, ISOLÉ







Insert à mâchoires					Poignée en forme de pistolet		Instrument complet • Insert à mâchoires avec tube de chemise • Poignée
							
			LC 330 mm	LC 450 mm	avec dispositif d'arrêt, sans HF	avec dispositif d'arrêt, avec HF, mono	
	Long. M*	Référence	8393933	8394933	83930072	83930074	Référence
<b>Pince à préhension atraumatique Ø 5 mm cpl</b>  atraumatique, denture à forme pyramidale, et denture horizontale, à double mouvement	29 mm	8393223	•		•		<b>83932237</b>
		8394223		•	•		<b>83942237</b>
<b>Pince à préhension atraumatique Ø 5 mm cpl</b>  atraumatique, simple fenêtre avec denture horizontale à double mouvement	25 mm	8393250	•		•		<b>83932507</b>
		8394250		•	•		<b>83942507</b>
<b>Pince à préhension atraumatique Ø 5 mm cpl</b>  atraumatique, à fenêtre double et coudé à mouvement simple	32 mm	8393229	•		•		<b>83932297</b>
		8394229		•	•		<b>83942297</b>
<b>Pince à préhension Ø 5 mm cpl</b>  atraumatique, mince et arrondie, à double mouvement	15 mm	8393230	•		•		<b>83932307</b>
		8394230		•	•		<b>83942307</b>
<b>Pince à dissection mono Ø 5 mm cpl</b>  courbée, à double mouvement	19 mm	8393240	•			•	<b>83932407</b>
		8394240		•	•		<b>83942407</b>
<b>Pince à dissection mono Ø 5 mm cpl</b>  simple fenêtre à double mouvement	17 mm	8393242	•		•		<b>83932427</b>
		8394242		•	•		<b>83942427</b>



\* Long. M = longueur des mâchoires pour les mâchoires fermées (point noir)  
Câble de connexion HF voir page BDE116/117

1123 || Sous réserve de modifications. Veuillez noter que certains produits ne sont pas disponibles dans tous les pays. Veuillez toujours prendre connaissance des informations concernant les produits. Pour plus d'informations, veuillez contacter votre interlocuteur ou directement Richard Wolf GmbH.

**ERAGON** modular

Ø 5,0 MM, ISOLÉ

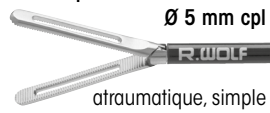

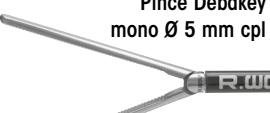



		Poignée axiale			
					
Tous les inserts à mâchoires et tubes de chemise peuvent également être combinés avec <b>ERAGONaxial</b>		avec dispositif d'arrêt	sans dispositif d'arrêt, avec raccord HF	avec dispositif d'arrêt, avec raccord HF	avec dispositif d'arrêt, non rotatif
Embout de rotation	Référence	83930082	83930083	83930084	83930085
	8988	•	•	•	

Insert à mâchoires					Poignée en forme de pistolet		Instrument complet • Insert à mâchoires avec tube de chemise • Poignée
 Long. M			LC 330 mm	LC 450 mm	avec dispositif d'arrêt, sans HF	avec dispositif d'arrêt, avec HF, mono	
	Long. M*	Référence	8393933	8394933	83930072	83930074	Référence
 <b>Pince à préhension intestinale</b> Ø 5 mm cpl atraumatique, simple fenêtre avec denture horizontale, à double mouvement	38 mm	8393249	•		•		<b>83932497</b>
		8394249		•	•		<b>83942497</b>
 <b>Pince Debaquey mono</b> Ø 5 mm cpl courbée, à double mouvement	35 mm	8393256	•			•	<b>83932567</b>
		8393258	•			•	<b>83932587</b>
 <b>Pince Debaquey mono</b> Ø 5 mm cpl à double mouvement	47 mm	8394258		•		•	<b>83942587</b>
		8394258			•		•

\* Long. M = longueur des mâchoires pour les mâchoires fermées (point noir)  
 Câble de connexion HF voir page BDE116/117

**ERAGON** modular

Ø 5,0 MM, ISOLÉ

Insert à mâchoires							Instrument complet • Insert à mâchoires avec tube de chemise • Poignée
			LC 330 mm	LC 450 mm	sans dispositif d'arrêt, avec HF, mono		
			8393933	8394933	83930073		Référence
							
<b>Ciseaux de METZENBAUM mono Ø 5 mm cpl</b>							
	23 mm	8393.041	•			•	<b>83930417</b>
coudés, à double mouvement		8394.041		•		•	<b>83940417</b>
<b>Micro-ciseaux de METZENBAUM mono Ø 5 mm cpl</b>							
	18 mm	8393.044	•			•	<b>83930447</b>
coudés, à double mouvement							
<b>Ciseaux mono Ø 5 mm cpl</b>							
	20 mm	8393.045	•			•	<b>83930457</b>
minces, droits, à double mouvement							
<b>Ciseaux à crochet mono Ø 5 mm cpl</b>							
	14 mm	8393.081	•			•	<b>83930817</b>
dentée, à un mors mobile		8394.081		•		•	<b>83940817</b>
<b>Micro-ciseaux de METZENBAUM mono Ø 5 mm cpl</b>							
	21 mm	8393243	•			•	<b>83932437</b>
à double mouvement		8394243		•		•	<b>83942437</b>
<b>Ciseaux mono Ø 5 mm cpl</b>							
	26 mm	8393246	•			•	<b>83932467</b>
courbés et dentés à double mouvement		8394246		•		•	<b>83942467</b>

\* Long. M = longueur des mâchoires pour les mâchoires fermées (point noir)













Câble de connexion HF voir page BDE116/117

1123 || Sous réserve de modifications. Veuillez noter que certains produits ne sont pas disponibles dans tous les pays. Veuillez toujours prendre connaissance des informations concernant les produits. Pour plus d'informations, veuillez contacter votre interlocuteur ou directement Richard Wolf GmbH.

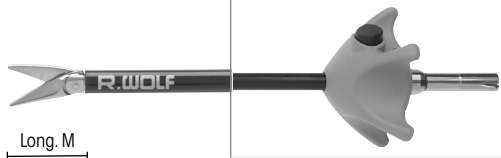

**ERAGON** modular

Ø 5,0 MM, ISOLÉ

			Poignée axiale				
							
Tous les inserts à mâchoires et tubes de chemise peuvent également être combinés avec <b>ERAGONaxial</b>			avec dispositif d'arrêt	sans dispositif d'arrêt, avec raccord HF	avec dispositif d'arrêt, avec raccord HF	avec dispositif d'arrêt, non rotatif	
<b>Embout de rotation</b>	<b>Référence</b>		83930082	83930083	83930084	83930085	
	8988		•	•	•		
Insert à mâchoires				Poignée en forme de pistolet		Instrument complet • Insert à mâchoires avec tube de chemise • Poignée	
 Long. M							
			LC 330 mm	LC 450 mm	avec dispositif d'arrêt, sans HF	sans dispositif d'arrêt, avec HF, mono	
	Long. M*	<b>Référence</b>	8393933	8394933	83930072	83930073	<b>Référence</b>
	22 mm	8393248	•			•	<b>83932487</b>
denture fine, pointe fine à double mouvement		8394248		•		•	<b>83942487</b>
<b>Pousse-nœud Ø 5 mm cpl</b>	17 mm	8393.345	•		•		<b>83933457</b>
avec ouverture distale, à double mouvement		8394345		•	•		<b>83943457</b>
	47 mm	8393253	•		•		<b>83932537</b>
coudable à 90° avec trou oblong distal		8394253		•	•		<b>83942537</b>



\* Long. M = longueur des mâchoires pour les mâchoires fermées (point noir)

Câble de connexion HF voir page BDE116/117

Accessoires pour le traitement manuel et mécanique	Référence
	<b>Adaptateur d'irrigation</b> Ø 9 mm, longueur 64 mm <b>163502</b>

**ERAGON** *modu blades*

Ø 5,0 MM, ISOLÉ

		Poignée axiale
		
Tous les inserts à mâchoires et tubes de chemise peuvent également être combinés avec ERAGONaxial		sans dispositif d'arrêt, avec raccord HF
Embout de rotation	Référence	83930083
	8988	•





Embout de ciseaux	Tige de traction, Ø 5,0 mm			Tube de chemise, long, Ø 5,0 mm			Poignée en forme de pistolet	Instrument complet	
								<ul style="list-style-type: none"> <li>• Insert à mâchoires avec tube de chemise</li> <li>• Poignée</li> </ul>	
	pour SL 260 mm	pour SL 330 mm	pour SL 450 mm	LC 240 mm	LC 310 mm	LC 430 mm	sans dispositif d'arrêt, rotative avec raccord HF		
	Référence	8392934	8393934	8394934	8392935	8393935	8394935	83930073	Référence
<b>Embout de ciseaux de METZENBAUM mono</b>		•			•			•	<b>83920407</b>
	4393040		•			•		•	<b>83930407</b>
(UE = 10 PCS), stérile, à usage unique				•			•	•	<b>83940407</b>









Câble de connexion HF voir page BDE116/117

**ERAGON** modular

Ø 10 MM, NON ISOLÉ









		Poignée axiale	
 Tous les inserts à mâchoires et tubes de chemise peuvent également être combinés avec <b>ERAGO-Naxial</b>			
		avec dispositif d'arrêt, sans raccord HF	avec dispositif d'arrêt, sans raccord HF, non rotative
Embout de rotation	Référence	83930082	83930085
	8988	.	.

Insert à mâchoires		Tube de chemise, Ø 10,0 mm, non isolé		Poignée en forme de pistolet	Instrument complet • Insert à mâchoires avec tube de chemise • Poignée	
 Long. M		LC 327 mm	LC 447 mm	 avec dispositif d'arrêt, sans HF		
	Long. M*	Référence	8395902	8396902	83930072	Référence
	36 mm	Pince à dissection Maryland Ø 10 mm cpl	8395.225	.	.	<b>83952257</b>
à double mouvement		8396225	.	.	<b>83962257</b>	
	35 mm	Pince à dissection Ø 10 mm cpl	8395.226	.	.	<b>83952268</b>
coudée, à double mouvement		8396226	.	.	<b>83962267</b>	
	20 mm	Pince à préhension Ø 10 mm cpl	8395.236	.	.	<b>83952368</b>
Pince à dents brochet à double mouvement		8396236	.	.	<b>83962367</b>	
	49 mm	Pince à préhension Ø 10 mm cpl	8395.204	.	.	<b>83952048</b>
2/3 griffes à mouvement simple		8396204	.	.	<b>83962047</b>	

\* Long. M = longueur des mâchoires pour les mâchoires fermées (point noir)  
Câble de connexion HF voir page BDE116/117

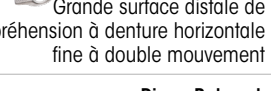

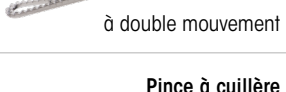
**ERAGON** modular



Ø 10 MM, NON ISOLÉ



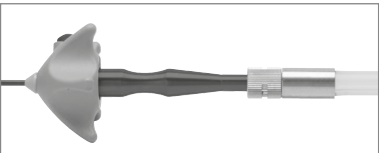

Insert à mâchoires			Tube de chemise, Ø 10,0 mm, non isolé			Poignée en forme de pistolet		Instrument complet • Insert à mâchoires avec tube de chemise • Poignée
			LC 327 mm	LC 447 mm	LC 387 mm	avec dispositif d'arrêt, sans HF		
	Long. M*	Référence	8395902	8396902	8397902	83930072	83930082	Référence
 à double mouvement	38 mm	8395.489	•			•		<b>83954897</b>
 avec rangée de dents supplé- mentaire à double mouvement	38 mm	8395490	•			•		<b>83954907</b>
 Grande surface distale de préhension à denture horizontale fine à double mouvement	42 mm	8395.187	•			•		<b>83951877</b>
 à double mouvement	38 mm	8395.214	•			•		<b>83952148</b>
 à double mouvement	50 mm	8395.234	•			•		<b>83952347</b>
 à double mouvement		8396234		•		•		<b>83962347</b>
 à mouvement simple	31 mm	8395.244	•			•		<b>83952448</b>
 coudée à 30°, à mouvement double		8397.655			•		•	<b>83976558</b>

\* Long. M = longueur des mâchoires pour les mâchoires fermées (point noir) / câble de connexion HF voir page BDE116/117

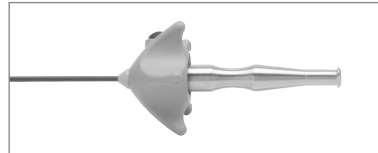
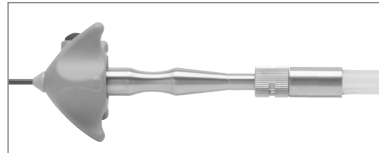
**ERAGON** modular  
ACCESSOIRES

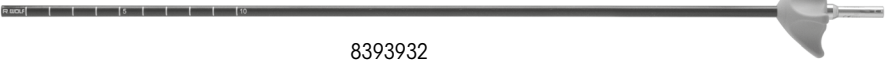

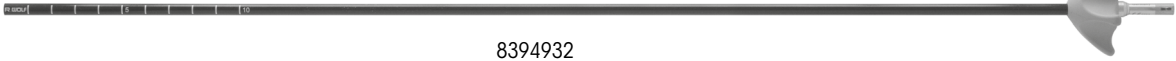

Pour tubes de chemise isolés		Référence
	<p>Pour le traitement manuelle et mécanique :</p> <p><b>Adaptateur d'irrigation</b> Ø 9 mm, longueur 64 mm Pour tubes de chemise isolés</p>	<b>163502</b>
		





pour tubes de chemise non isolés		Référence
	<p>Pour le traitement manuelle et mécanique :</p> <p><b>Adaptateur d'irrigation pour le nettoyage</b> Ø 9 mm, longueur 64 mm pour tubes de chemise non isolés</p>	<b>163503</b>
		



	<b>8393932</b>	
	<b>8394932</b>	

		Ø	LC	Référence
ERAGONmodular	<b>Tube de chemise isolé Ø 5 mm, LC 330 mm</b> avec marquage distal en cm	5 mm	330 mm	<b>8393932</b>
	<b>Tube de chemise isolé, Ø 5 mm, LC 450 mm</b> avec marquage distal en cm	5 mm	450 mm	<b>8394932</b>

## VERSIONS DE POIGNÉE POUR SYSTÈMES MODULAIRES

Poignée en forme de pistolet 	rotative	avec dispositif d'arrêt	sans dispositif d'arrêt	avec HF	sans HF	Référence
	•	•			•	83930072
	•		•	•		83930073
	•	•		•		83930074

Poignée axiale 	rotative	avec dispositif d'arrêt	sans dispositif d'arrêt	avec HF	sans HF	Référence
	•	•			•	83930082
	•		•	•		83930083
	•	•		•		83930084
		•			•	83930085

En option à 83930082/83930083/83930084 :		Référence
 	Embout de rotation autoclavable	8988

Tous ERAGON modular les composants sont compatibles avec ERAGON axial

## PINCE À PRÉHENSION POUR CATHÉTER DE CHOLANGIOGRAPHIE 5 MM

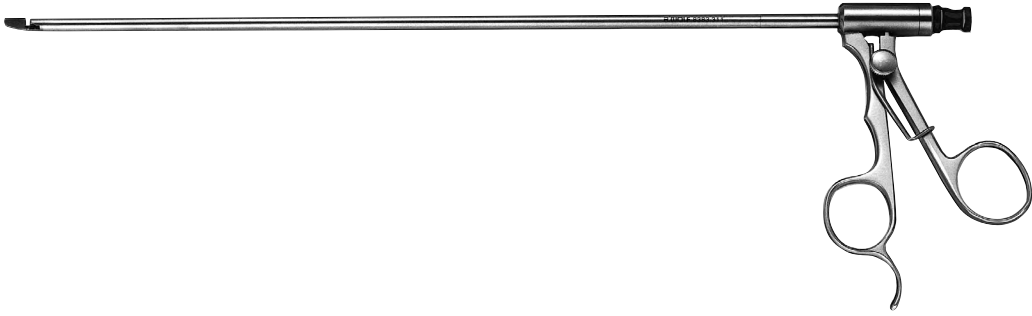



		Ø extérieur	LU	Référence
	Pince à préhension Ø 5 mm LU 295 mm	5,0 mm	295 mm	<b>8383.311</b>

- Pour apporter un cathéter de cholangiographie jusqu'à 7 Ch dans le canal cystique

## PINCE BIPOLAIRE 3,5 MM/5,0 MM

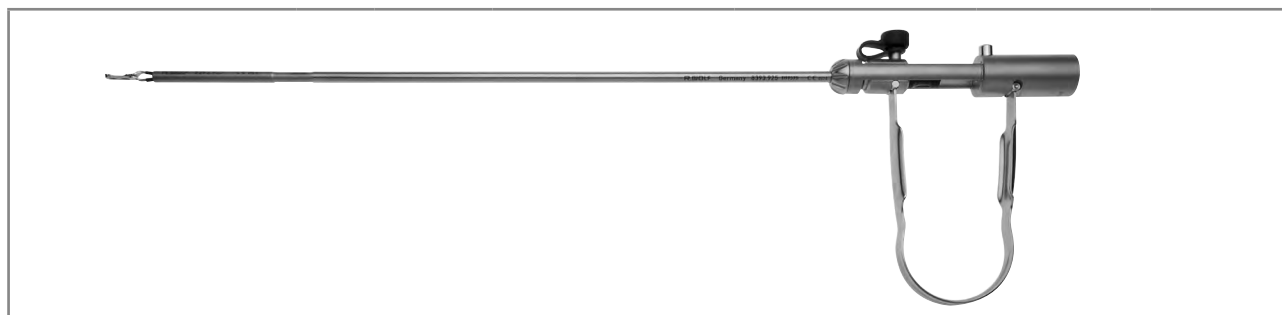
AVEC POIGNÉE À RESSORT  
SYSTÈME MODULAIRE



Insert à mâchoires pour pinces à préhension			Ø du tube extérieur 3,5 mm LC 348 mm	Bouchon fileté avec fourreau Ø 5,0 mm LC 107 mm	Poignée à ressort bipo	Instrument complet • Insert à mâchoires • Douille de poussée • Tube extérieur • Poignée à ressort
	Long. M*	Référence	8391.921	8393.978	8393.975	Référence
<b>Pince à préhension bipo Ø 3,5 mm cpl</b>	39 mm	8391.715	•	•	•	<b>8391.742</b>
Insert à mâchoires pour pinces à préhension Kleppinger			Douille de poussée LC 319 mm	Tube extérieur Ø 5 mm LC 237 mm	Poignée à ressort bipo	Instrument complet • Insert à mâchoires • Douille de poussée • Tube extérieur • Poignée à ressort
	Long. M*	Référence	8393.923	8393.925	8393.975	Référence
<b>Pince à préhension Kleppinger bipo Ø 5 mm cpl</b>	53 mm	8393.714	•	•	•	<b>8393.741</b>







Accessoires	Référence
Capuchon en caoutchouc « RIWO », noir foncé	15220.019
Capuchon de fermeture Luer	15023.153

\* Long. M = longueur des mâchoires pour les mâchoires fermées (point noir)  
Câble de connexion bipolaire voir page BDE118/119

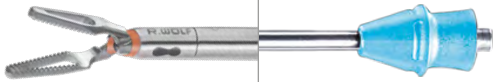

**ERAGON** bipolar







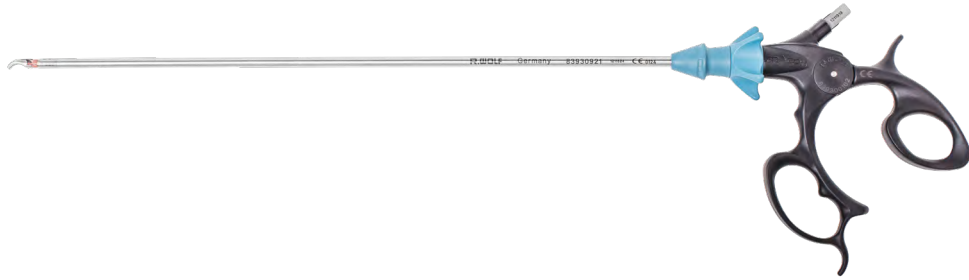

**INSTRUMENTS BIPOLAIRES MODULAIRES, 5,5 MM  
ROTATIFS**

			Insert à mâchoires		Tube de chemise Ø 5,5 mm		Poignée en forme de pistolet bipo	Instrument complet • Insert à mâchoires • Tube de chemise • Poignée
					LC 320 mm	LC 435 mm		
							rotative	
	Long. M*	Référence	83930921	82340024	839300102		Référence	
	21 mm	83930031	•		•		<b>839300312</b>	
		839400310		•	•		<b>839400312</b>	
	23 mm	83930032	•		•		<b>839300322</b>	
		839400320		•	•		<b>839400322</b>	
	21 mm	83930033	•		•		<b>839300332</b>	
		839400330		•	•		<b>839400332</b>	
	23 mm	83930034	•		•		<b>839300342</b>	
		839400340		•	•		<b>839400342</b>	
	19 mm	83930035	•		•		<b>839300352</b>	
		839400350		•	•		<b>839400352</b>	

\* Long. M = longueur des mâchoires pour les mâchoires fermées (point noir)  
Câble de connexion bipolaire voir page BDE118/119

**ERAGON** bipolar

**INSTRUMENTS BIPOLAIRES MODULAIRES, 5,5 MM, ROTATIFS**

						
Insert à mâchoires			Tube de chemise Ø 5,5 mm		Poignée en forme de pistolet bipo	Instrument complet • Insert à mâchoires • Tube de chemise • Poignée
						
			LC 320 mm	LC 435 mm	rotative	
	Long. M*	Référence	83930921	82340024	839300102	Référence
	19 mm	83930036	•		•	<b>839300362</b>
	22 mm	83930037	•		•	<b>839300372</b>
		83930038	•		•	<b>839300382</b>
	15 mm	839400380		•	•	<b>839400382</b>
	22 mm	83930041	•		•	<b>839300412</b>
		839400410			•	•



\* Long. M = longueur des mâchoires pour les mâchoires fermées (point noir)  
Câble de connexion bipolaire voir page BDE118/119

11/23 || Sous réserve de modifications. Veuillez noter que certains produits ne sont pas disponibles dans tous les pays. Veuillez toujours prendre connaissance des informations concernant les produits. Pour plus d'informations, veuillez contacter votre interlocuteur ou directement Richard Wolf GmbH.





# ÉLECTRODES 2,0 MM/3,5 MM

## MONOPOLAIRE



		Ø extérieur	LU	Référence
	Électrode de coagulation mono 5 CH LU 400 mm	1,67 mm	400 mm	<b>823.05</b>
	Électrode de coagulation mono 6 CH LU 400 mm	2,0 mm	400 mm	<b>823.06</b>





		Ø extérieur	LU	Référence
	Électrode à crochet mono Ø 3,5 mm LU 310 mm	3,5 mm	310 mm	<b>8379.452</b>
	Électrode à crochet mono Ø 3,5 mm LU 240 mm avec isolation prolongée de manière distale	3,5 mm	240 mm	<b>8785.642</b>
	Électrode aiguille mono Ø 3,5 mm LU 310 mm	3,5 mm	310 mm	<b>8379.482</b>
	Électrode de coagulation mono Ø 3,5 mm LU 310 mm	3,5 mm	310 mm	<b>8379.462</b>





Câble de connexion HF voir page BDE116/117

## ÉLECTRODES 5,0 MM MONOPOLAIRE



		Ø extérieur	LU	Référence
	Électrode de coagulation mono Ø 5mm LU 330 mm	5,0 mm	330 mm	<b>8383.40</b>
	Électrode de coagulation mono Ø 5mm LU 450 mm	5,0 mm	450 mm	<b>8384.40</b>



		Ø extérieur	LU	Référence
	Électrode à crochet mono Ø 5 mm LU 340 mm	5,0 mm	340 mm	<b>8383.423</b>
	Électrode à crochet mono Ø 5 mm LU 420 mm		420 mm	<b>8384.423</b>
	Électrode aiguille, Ø 5 mm LU 340 mm	5,0 mm	340 mm	<b>8383.426</b>
	Électrode spatule mono Ø 5 mm LU 340 mm	5,0 mm	340 mm	<b>8383.428</b>
	Dissecteur pour myomes mono Ø 5 mm LU 340 mm	5,0 mm	340 mm	<b>8383429</b>

Câble de connexion HF voir page BDE116/117

# SYSTÈME D'ASPIRATION ET D'IRRIGATION MULTIFONCTION

## POSSIBILITÉS DE COMBINAISON

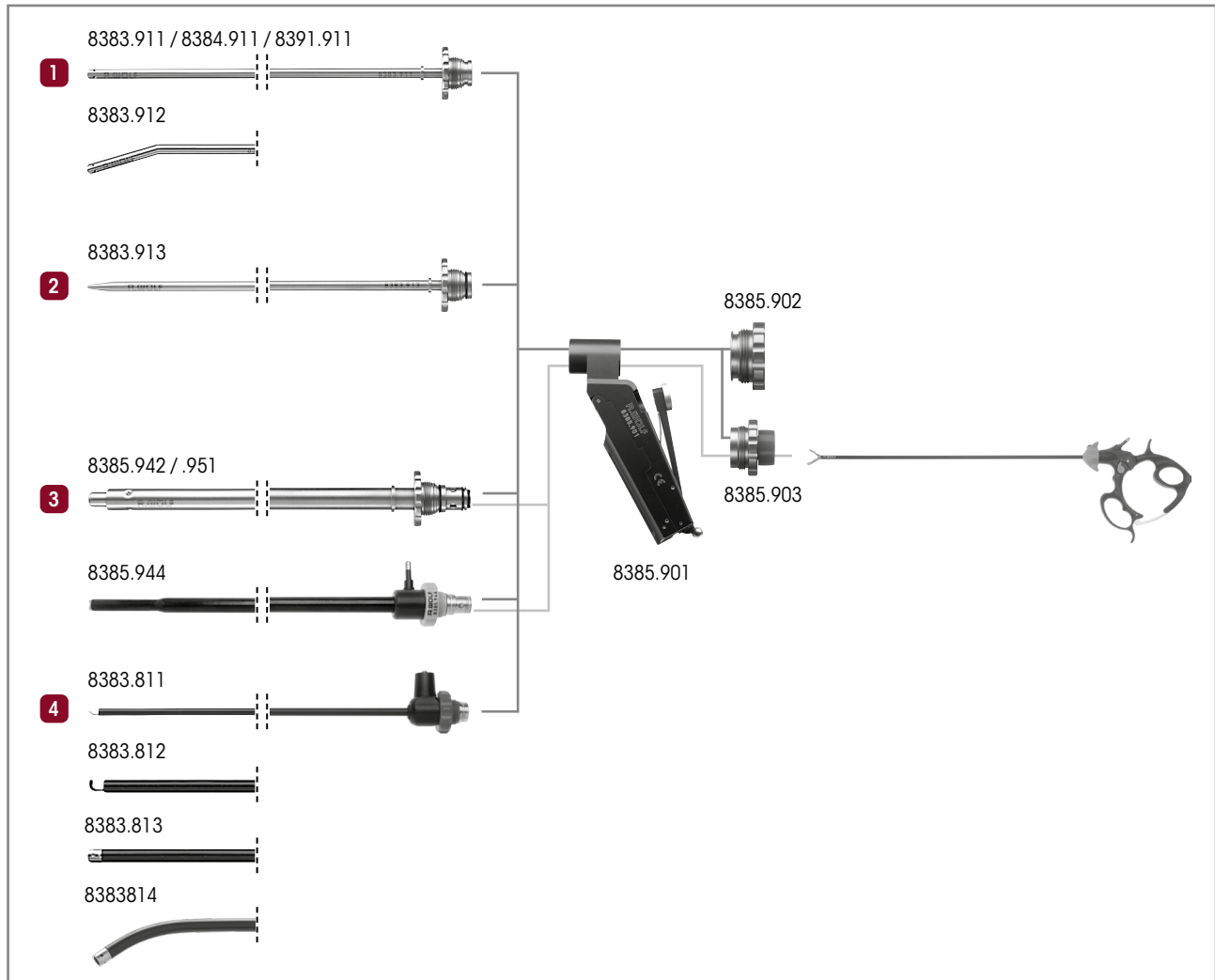

**1 Aspiration ou irrigation :**

- Tube d'aspiration et d'irrigation Ø 5 mm LU 310 mm 8383.911
- Tube d'aspiration et d'irrigation Ø 5 mm LU 450 mm 8384.911
- Tube d'aspiration et d'irrigation Ø 3,5 mm LU 300 mm ..... 8391.911
- Tube d'aspiration et d'irrigation courbé Ø 5 mm LU 310 mm ..... 8383.912

**2** à utiliser avec : **Capuchon** ..... 8385.902

**Aquadissection mousse :**

- Tube d'irrigation sous pression Ø 5 mm LU 310 mm . 8383.913

**3** à utiliser avec : **Capuchon** ..... 8385.902

**Aspiration, irrigation et application des instruments auxiliaires Ø 5 mm :**

- Tube d'aspiration et d'irrigation Ø 10 mm LU 225 mm .. 8385.942
- Tube d'aspiration et d'irrigation Ø 10 mm LU 330 mm .. 8385.951
- Tube d'aspiration et d'irrigation Ø mono 10 mm LU 330 mm, isolé, avec pointe de préparation atraumatique ..... 8385.944
- à utiliser avec : **Garniture d'étanchéité** ..... 8385.903

**4 Préparation de tissus avec HF :**

- Tube d'aspiration et d'irrigation HF, Ø 5,2 mm, LU 317 mm isolé avec sonde spatule HF intégrée ..... 8383.811
- Tube d'aspiration et d'irrigation HF, Ø 5,2 mm, LU 317 mm isolé avec électrode à crochet HF intégrée ..... 8383.812
- Tube d'aspiration et d'irrigation HF, Ø 5,2 mm, LU 317 mm isolé avec électrode bouton HF intégrée ..... 8383.813
- Tube d'aspiration et d'irrigation HF Ø 5,4 mm, LU 380 mm courbé avec ouvertures distales, isolé avec électrode bouton HF intégrée ..... 8383.814
- à utiliser avec : **Capuchon** ..... 8385.902

# SYSTÈME D'ASPIRATION ET D'IRRIGATION MULTIFONCTION

## POIGNÉE D'ASPIRATION ET D'IRRIGATION

 <p>8385.901</p> <p><b>AUTOGLAVE</b> <b>134° C / 273° F</b></p>	
	<b>Référence</b>
<p>Poignée d'aspiration et d'irrigation</p>	<b>8385.901</b>
<p>Capuchon</p>	<b>8385.902</b>
<p>Nécessaire en cas d'utilisation des instruments auxiliaires Ø 5 mm :</p> <p><b>Garniture d'étanchéité</b> avec canal et soupape à diaphragme</p>	<b>8385.903</b>
<p>Remplacement</p> <p><b>Membrane d'étanchéité Ø 17 mm</b> jaune, Ø 17 mm, UE = 10 PCS, pour instruments allant de 3 à 6 mm</p>	<b>89.103</b>

# SYSTÈME D'ASPIRATION ET D'IRRIGATION MULTIFONCTION

## SETS DE TUYAUX D'ASPIRATION ET D'IRRIGATION - REPRÉSENTATION

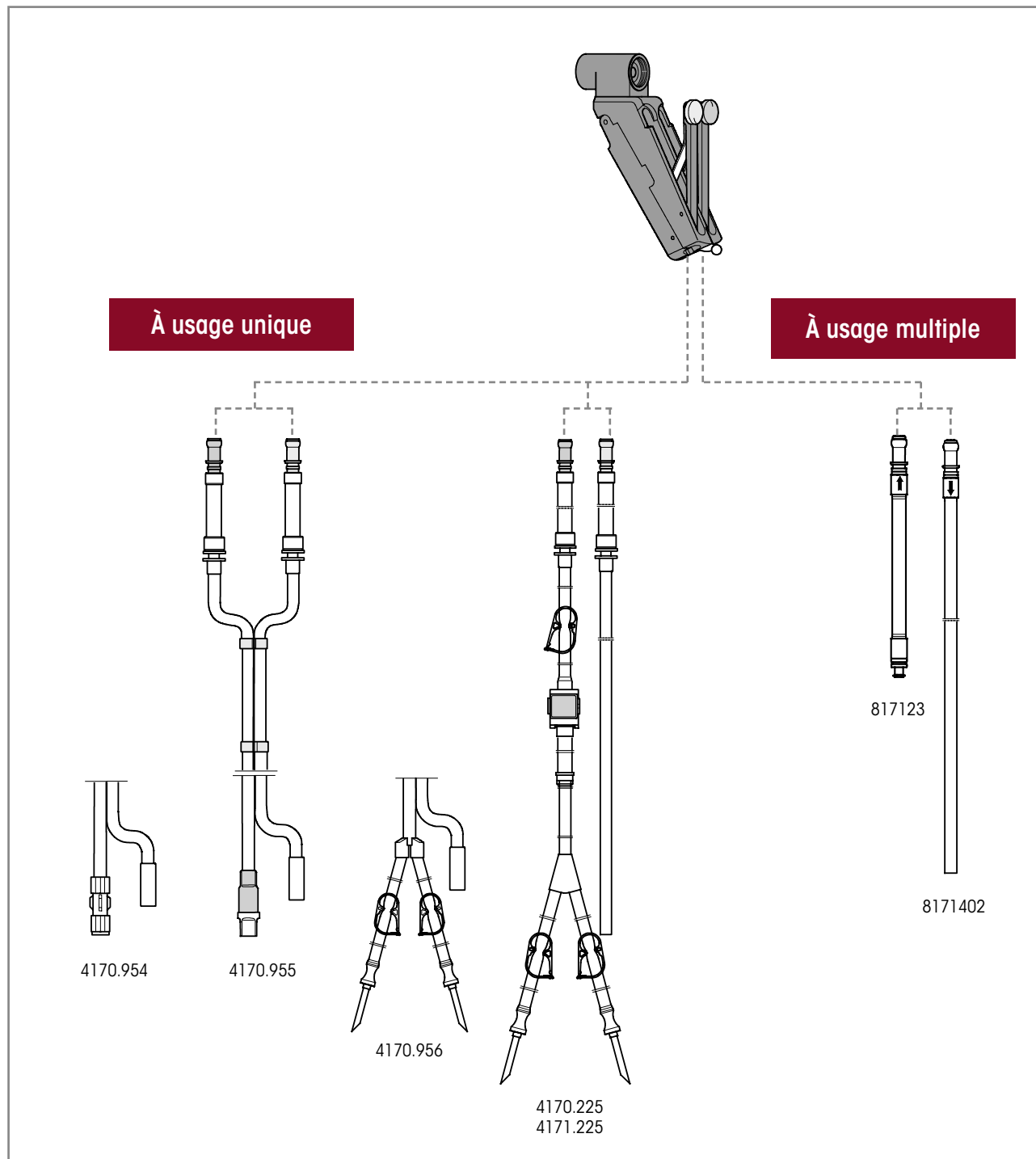

Les sets de tuyaux d'aspiration et d'irrigation sont utilisés en conjonction avec la poignée d'aspiration et d'irrigation 8385.901 et les jeux de tuyaux côté pompe ainsi qu'avec les récipients collecteurs et/ou bacs à sécrétions et/ou des pompes à vide (par ex FLUID CONTROL LAP 2216, LAPARO PUMP 2215).

# SYSTÈME D'ASPIRATION ET D'IRRIGATION MULTIFONCTION

## SETS DE TUYAUX D'ASPIRATION ET D'IRRIGATION POUR POIGNÉE D'ASPIRATION ET D'IRRIGATION 8385.901







À usage unique		Référence
<b>Set de tuyaux d'aspiration et d'irrigation L 3 m</b>  (UE = 10 PCS), stérile	<b>Tuyau d'irrigation :</b> avec Luer-Lock, pour le raccordement au tuyau d'irrigation d'un set de tuyaux d'aspiration et d'irrigation, par ex. un tuyau d'irrigation de l'Endo-Irrigator 2211 <b>Tuyau d'aspiration :</b> Pour le raccordement à un récipient collecteur et/ou un bac à sécrétions et/ou une pompe à vide	<b>4170.954</b>
<b>Set de tuyaux d'aspiration et d'irrigation avec Care-Lock L 3 m</b>  (UE = 10 PCS), stérile	<b>Tuyau d'irrigation :</b> avec CARE-LOCK pour le raccordement à un réservoir de liquide d'irrigation <b>Tuyau d'aspiration :</b> pour le raccordement à un récipient collecteur et/ou bac à sécrétions et/ou une pompe à vide	<b>4170.955</b>
<b>Set de tuyaux d'aspiration et d'irrigation avec mandrin de perforation L 3 m</b>  (UE = 10 PCS), stérile	<b>Tuyau d'irrigation :</b> avec 2 mandrins de perforation, pour le raccordement à un réservoir de liquide d'irrigation <b>Tuyau d'aspiration :</b> pour le raccordement à un récipient collecteur et/ou bac à sécrétions et/ou une pompe à vide	<b>4170.956</b>
<b>Set de tuyaux d'aspiration et d'irrigation avec mandrin de perforation L 3 m</b>  (UE = 10 PCS), stérile	<b>Tuyau d'irrigation :</b> avec 2 mandrins de perforation, pour le raccordement au réservoir de liquide d'irrigation, ainsi que Laparo Pump 2215 et Fluid Control Lap 2216 <b>Tuyau d'aspiration :</b> pour le raccordement à un récipient collecteur et/ou bac à sécrétions et/ou une pompe à vide Observer également le mode d'emploi GA-A 167	<b>4170.225</b>
<b>Set de tuyaux d'aspiration et d'irrigation L 3 m</b>  (UE = 10 PCS), stérile	<b>Tuyau d'irrigation :</b> avec 2 mandrins de perforation, pour le raccordement au réservoir de liquide d'irrigation, ainsi que Fluid Control Lap 2216 <b>Tuyau d'aspiration :</b> pour le raccordement à un récipient collecteur et/ou bac à sécrétions et/ou une pompe à vide Observer également le mode d'emploi GA-A 276	<b>4171.225</b>
<b>Bac à sécrétions 2,5 L</b>	2,5 litres, (UE =2 PCS)	<b>41706566</b>
<b>Set de tubes pour aspiration (2 raccords)</b>	Article stérile à usage unique, (UE= 10 ST) pour raccorder des instruments avec un bac collecteur	<b>T0503-01</b>
À usage multiple		Référence
<b>Tuyau d'irrigation L 1,2 m</b>	<b>Tuyau d'irrigation :</b> Avec raccord LUER-Lock- pour un raccordement au tuyau d'irrigation d'un set de tuyaux d'aspiration et d'irrigation par ex. 8171223 ou 8170.223	<b>817123</b>
<b>Tuyau d'aspiration L 3 m</b>	Silicone, pour poignée d'aspiration et d'irrigation 8385.901	<b>8171402</b>
<b>Bac à sécrétions 2 L</b>	2 litres, avec couvercle	<b>8170.655</b>
<b>Bac à sécrétions 2 L</b>	2 litres, sans couvercle	<b>8170.6551</b>



# SYSTÈME D'ASPIRATION ET D'IRRIGATION MULTIFONCTION

## TUBE D'ASPIRATION ET D'IRRIGATION







		Ø extérieur	LU	Référence
	Tube d'aspiration et d'irrigation, Ø 3,5 mm, LU 300 mm	3,5 mm	300 mm	<b>8391.911</b>
	Tube d'aspiration et d'irrigation Ø 5 mm, LU 310 mm	5,0 mm	310 mm	<b>8383.911</b>
	Tube d'aspiration et d'irrigation Ø 5 mm LU 450 mm	5,0 mm	450 mm	<b>8384.911</b>
	Tube d'aspiration et d'irrigation courbé Ø 5 mm LU 310 mm	5,0 mm	310 mm	<b>8383.912</b>
	Tube d'irrigation sous pression Ø 5 mm LU 310 mm	5,0 mm	310 mm	<b>8383.913</b>
à utiliser avec des instruments auxiliaires de 5 mm				
	Tube d'aspiration et d'irrigation Ø 10 mm LU 225 mm	10,0 mm	225 mm	<b>8385.942</b>
	Canal 5,0 mm Tube d'aspiration et d'irrigation Ø 10 mm LU 330 mm	10,0 mm	330 mm	<b>8385.951</b>
 isolé, avec pointe de préparation atrau- matique	Tube d'aspiration et d'irrigation mono Ø 10 mm LU 330 mm	10,0 mm	330 mm	<b>8385.944</b>
	nécessaire au 8385.951 :  <b>Garniture d'étanchéité</b> avec canal et soupape à diaphragme Membrane d'étanchéité Ø 17 mm			<b>8385.903</b>

# SYSTÈME D'ASPIRATION ET D'IRRIGATION MULTIFONCTION

## TUBE D'ASPIRATION ET D'IRRIGATION









		Ø extérieur	LU	Référence
 isolé isolé avec sonde spatule HF intégrée	<b>Tube d'aspiration et d'irrigation HF Ø 5,2 mm, LU 317 mm</b>	5,2 mm	317 mm	<b>8383.811</b>
 isolé avec sonde à crochet HF intégrée	<b>Tube d'aspiration et d'irrigation HF Ø 5,2 mm, LU 317 mm</b>	5,2 mm	317 mm	<b>8383.812</b>
 isolé isolé avec électrode bouton HF intégrée	<b>Tube d'aspiration et d'irrigation Ø 5 mm LU 450 mm</b>	5 mm	317 mm	<b>8383.813</b>
Substitut à la poignée d'aspiration et d'irrigation :				
	<b>Adaptateur d'aspiration et d'irrigation</b> avec robinet à deux voies sans entretien, pour système d'aspiration et d'irrigation multifonction			<b>8583819</b>

Accessoires	Référence
Câble de connexion HF	voir page BDE116/117

# SYSTÈME D'ASPIRATION ET D'IRRIGATION MULTIFONCTION

## TUBE D'ASPIRATION ET D'IRRIGATION





		Ø extérieur	LU	Référence
	Tube d'aspiration DE 2,8 mm LU 450 mm	2,8 mm	450 mm	<b>8380.68</b>
	Tube d'aspiration et d'irrigation Ø 5 mm LU 310 mm	5,0 mm	310 mm	<b>8383.911</b>
	Tube d'aspiration et d'irrigation Ø 5 mm LU 450 mm	5,0 mm	450 mm	<b>8384.911</b>
	Tube d'aspiration et d'irrigation courbé Ø 5 mm LU 310 mm	5,0 mm	310 mm	<b>8383.912</b>
	Tube d'irrigation sous pression Ø 5 mm LU 310 mm	5,0 mm	310 mm	<b>8383.913</b>
à utiliser avec des instruments auxiliaires de 5 mm				
	Tube d'aspiration et d'irrigation Ø 10 mm LU 225 mm	10,0 mm	225 mm	<b>8385.942</b>
	Canal 5,0 mm Tube d'aspiration et d'irrigation Ø 10 mm LU 330 mm	10,0 mm	330 mm	<b>8385.951</b>
 isolé, avec pointe de préparation atraumatique	Tube d'aspiration et d'irrigation mono Ø 10 mm LU 330 mm	10,0 mm	330 mm	<b>8385.944</b>
	nécessaire au 8385.951 :  <b>Garniture d'étanchéité</b> avec canal et soupape à diaphragme, soupape d'étanchéité Ø 17 mm			<b>8385.903</b>

## ACCESSOIRES

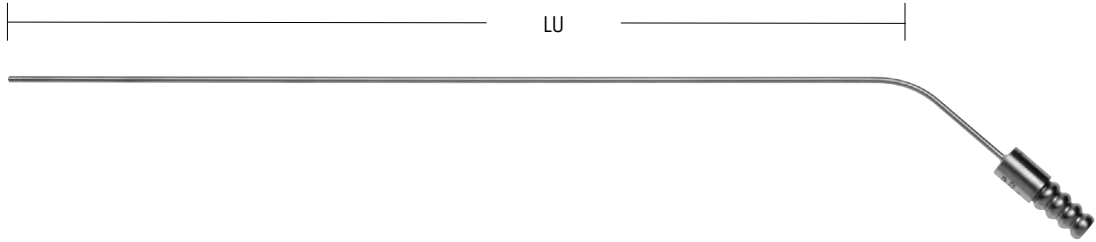
### POUR ASPIRATION ET IRRIGATION



		Ø extérieur	LU	Référence
 Ouvertures centrales, latérales, rigide	Tube d'aspiration DE 2 mm LU 250 mm	2,0 mm	250 mm	<b>8291.22</b>
	Tube d'aspiration DE 2,5 mm LU 250 mm	2,5 mm	250 mm	<b>8291.23</b>
	Tube d'aspiration DE 3 mm LU 250 mm	3,0 mm	250 mm	<b>8291.24</b>
	Tube d'aspiration DE 4 mm LU 500 mm	4,0 mm	500 mm	<b>8291.45</b>



		Ø extérieur	LU	Référence
	Tube d'aspiration DE 2,8 mm LU 450 mm	2,8 mm	450 mm	<b>8380.68</b>

## ACCESSOIRES

### POUR ASPIRATION ET IRRIGATION

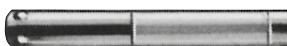

		Ø extérieur	LU	Référence
	gradué, avec raccord Luer de 3 mm	5,0 mm	330 mm	<b>8383.68</b>
<b>Tube d'aspiration gradué Ø 5 mm LU 330 mm</b>				



		Ø extérieur	LU	Référence
	avec soupape d'arrêt	5,0 mm	300 mm	<b>8383.94</b>
<b>Tube d'aspiration et d'irrigation Ø 5 mm LU 300 mm</b>				



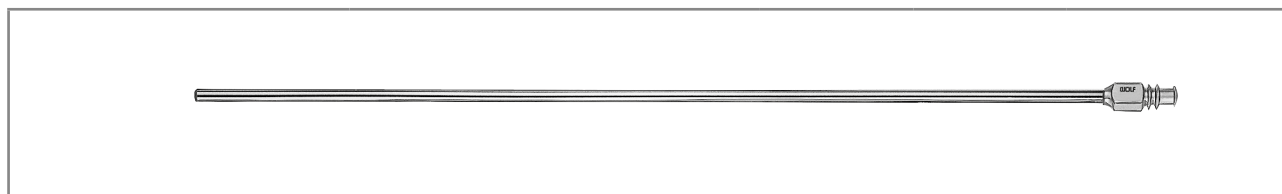

		Ø extérieur	LU	Référence
	Avec robinet à deux voies sans entretien, tube de chemise avec ouvertures distales, à usage multiple	5,0 mm	290 mm	<b>8583732</b>
<b>Tube d'aspiration et d'irrigation LU 290 mm</b>				
<b>Tube d'aspiration et d'irrigation LU 410 mm</b>		5,0 mm	410 mm	<b>8584732</b>

## ACCESSOIRES / SOUFFLETTE À POIRE À USAGE UNIQUE POUR ASPIRATION ET IRRIGATION

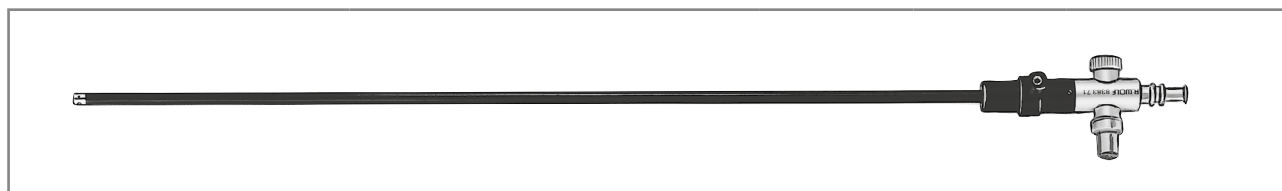

		Ø extérieur	LU	Référence
	<b>Tube d'aspiration et d'irrigation Ø 3 mm LU 300 mm</b>	3,0 mm	330 mm	<b>8383.72</b>
avec raccord Luer				



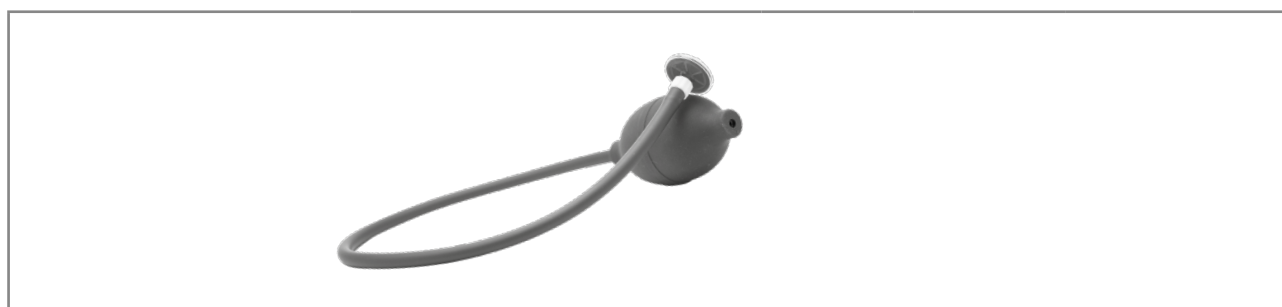

		Ø extérieur	LU	Référence
	<b>Aspirateur de coagulation HF mono Ø 5 mm LU 315 mm</b>	5,0 mm	315 mm	<b>8383.71</b>
avec un raccord Luer et une soupape				
	<b>Aspirateur de coagulation HF mono Ø 5 mm LU 350 mm</b>	5,0 mm	450 mm	<b>8384.71</b>



		Ø	LT	Référence
	<b>Soufflette à poire</b> avec filtre à usage unique, stérile (UE = 5 PCS)	49 mm	567 mm	<b>412700</b>

Câble de connexion HF voir page BDE116/117

## RÉTRACTEUR DE TISSUS 5 MM



				
		Ø extérieur	LU	Référence
<p>Rétracteur de tissus Ø 5 mm LU 320 mm</p>		5,0 mm	320 mm	<b>8383.691</b>

Accessoires	Référence
Capuchon de fermeture Luer	<b>887.00</b>

# APPLICATEUR DE CLIP 10 MM

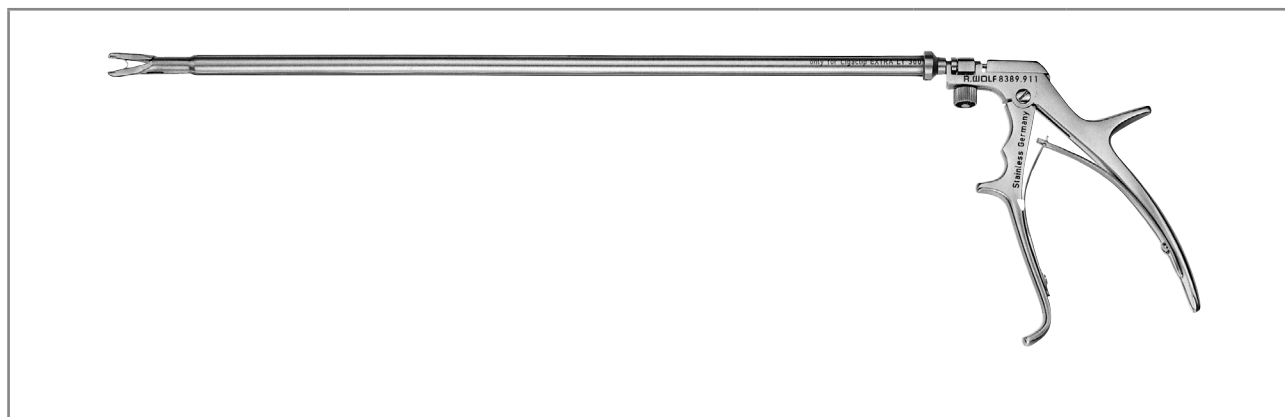
## POUR ASPIRATION ET IRRIGATION



		Ø extérieur	LU	Référence
	<b>Applicateur de clip Ø 10 mm LU 340 mm</b>	10 mm	340 mm	<b>8389.911</b>
<b>à utiliser avec :</b>				<b>Référence</b>
	<b>Fourreau d'insertion 10 mm LU 80 mm avec capuchon d'étanchéité</b>			<b>8389.991</b>
Pour ligature avec clip avec Ethicon® Ligaclip® EXTRA LT 300				
<b>Ethicon® Ligaclips® (UE = 108 PCS)</b>				<b>8389.915</b>

Accessoires	Référence
<b>Capuchon d'étanchéité DU 9,5-10,1 mm</b>	<b>89.08</b>



# ERAGON<sup>stitch</sup>

## LA GÉNÉRATION DE PORTE-AIGUILLE ERGONOMIQUE

Les possibilités de combinaison individuelles d'ERAGON<sup>stitch</sup> ne laissent aucun souhait insatisfait. Nous établissons de nouveaux standards en matière de confort grâce à l'interaction de l'ergonomie, de la polyvalence, de la modularité et de la précision.

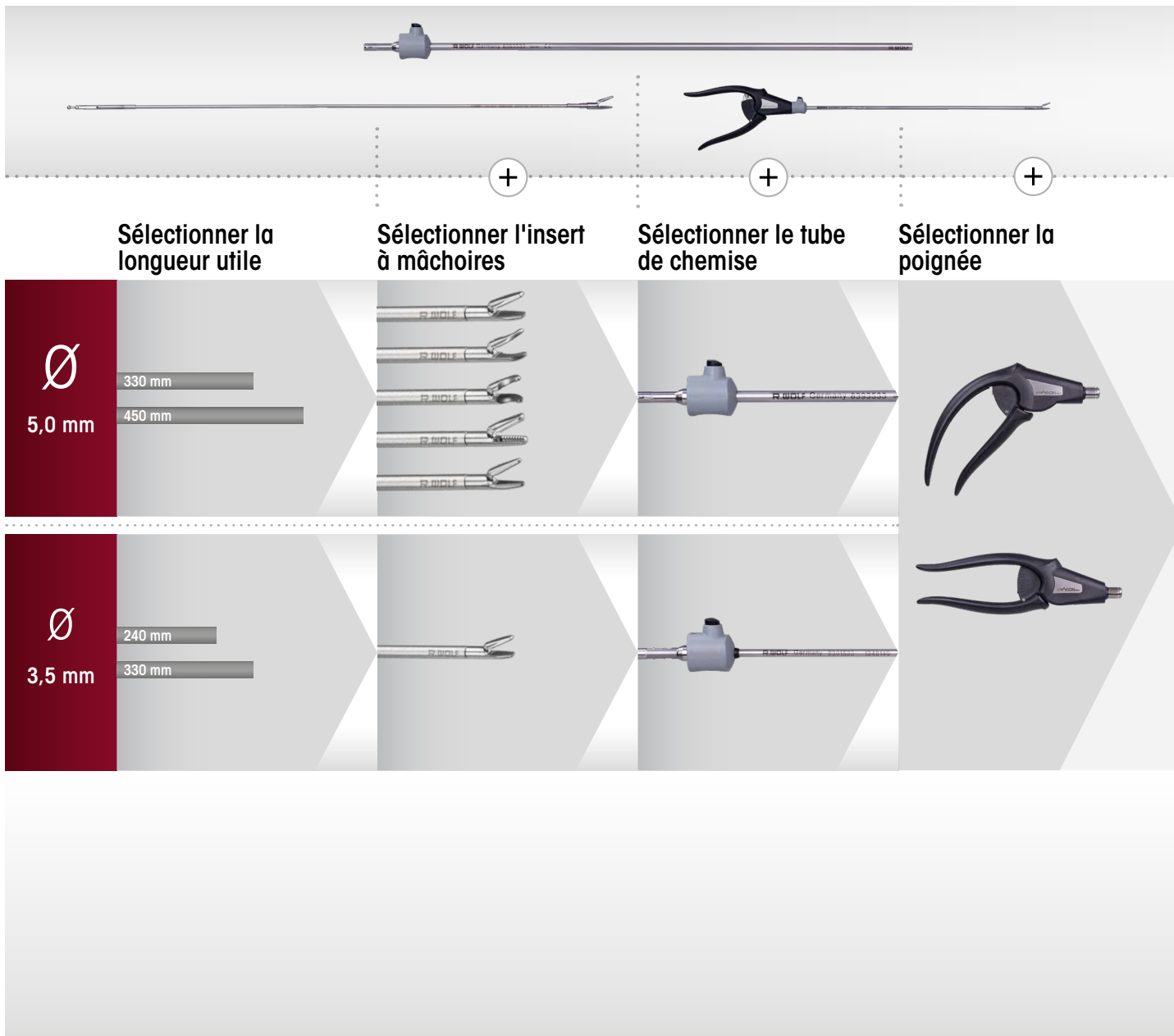



**Porte-aiguille ERAGONstitch**



**ERAGON<sub>stitch</sub>**  
**PORTE-AIGUILLE Ø 3,5 MM**





Insert à mâchoires du porte-aiguille			Tube de chemise, ø 3,5 mm		Poignée du porte-aiguille		Instrument complet <ul style="list-style-type: none"> <li>• Insert à mâchoires</li> <li>• Tube de chemise</li> <li>• Poignée</li> </ul>
		Référence	LC 240 mm	LC 330 mm	avec fonction d'arrêt On-Off, à un mors mobile		
					Axiale	Coudée	
	Long. M*		8390533	8391533	8393943	8393944	
	12 mm	8391505	•		•		<b>83915053</b>
			•			•	<b>83915054</b>
droit avec insert en métal dur à mouvement simple		8391506		•	•		<b>83915063</b>
				•		•	<b>83915064</b>

\* Long. M = longueur des mâchoires pour les mâchoires fermées (point noir)

Accessoires pour le traitement manuel et mécanique	Référence
 <b>Adaptateur d'irrigation pour le nettoyage</b> Ø 9 mm, longueur 64 mm pour tubes de chemise non isolés	<b>163503</b>

1123 || Sous réserve de modifications. Veuillez noter que certains produits ne sont pas disponibles dans tous les pays. Veuillez toujours prendre connaissance des informations concernant les produits. Pour plus d'informations, veuillez contacter votre interlocuteur ou directement Richard Wolf GmbH.

**ERAGON** *stitch*  
PORTE-AIGUILLE Ø 5,0 MM





Insert à mâchoires du porte-aiguille			Tube de chemise, ø 5,0 mm		Poignée du porte-aiguille		Instrument complet • Insert à mâchoires • Tube de chemise • Poignée
	Long. M*	Référence	LC 330 mm	LC 450 mm	avec fonction d'arrêt On-Off, à un mors mobile		
					Axiale	coudée	Référence
	19 mm	8393507	•		•		<b>83935073</b>
			•			•	<b>83935074</b>
		8394507		•	•		<b>83945073</b>
				•		•	<b>83945074</b>
	19 mm	8393508	•		•		<b>83935083</b>
			•			•	<b>83935084</b>
		8394508		•	•		<b>83945083</b>
				•		•	<b>83945084</b>
	19 mm	8393509	•		•		<b>83935093</b>
			•			•	<b>83935094</b>
		8394509		•	•		<b>83945093</b>
				•		•	<b>83945094</b>

\* Long. M = longueur des mâchoires pour les mâchoires fermées (point noir)

Accessoires pour le traitement manuel et mécanique		Référence
	<b>Adaptateur d'irrigation pour le nettoyage</b> Ø 9 mm, longueur 64 mm pour tubes de chemise non isolés	<b>163503</b>

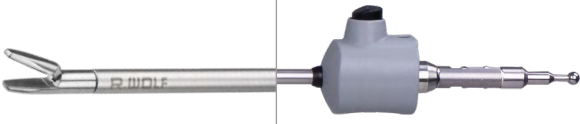

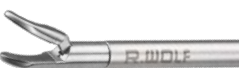









**ERAGON** *stitch*

PORTE-AIGUILLE Ø 5,0 MM

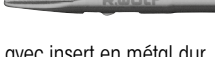
Insert à mâchoires du porte-aiguille			Tube de chemise, ø 5,0 mm		Poignée du porte-aiguille		Instrument complet • Insert à mâchoires • Tube de chemise • Poignée
	Long. M*	Référence	LC 330 mm	LC 450 mm	avec fonction d'arrêt On-Off, à un mors mobile		
					Axiale	Coudée	
							
			8393533	8394533	8393943	8393944	<b>Référence</b>
	19 mm	8393518	•		•		<b>83935183</b>
				•			•
coudé à droite avec insert en métal dur à mouvement simple	19 mm	8394518		•	•		<b>83945183</b>
				•		•	<b>83945184</b>
	19 mm	8393519	•		•		<b>83935193</b>
				•		•	<b>83935194</b>
coudé à gauche avec insert en métal dur à mouvement simple	19 mm	8394519		•	•		<b>83945193</b>
				•		•	<b>83945194</b>

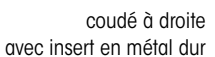
Accessoires pour le traitement manuel et mécanique	Référence
 <b>Adaptateur d'irrigation pour le nettoyage</b> Ø 9 mm, longueur 64 mm pour tubes de chemise non isolés	<b>163503</b>

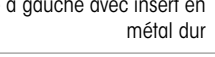
# PORTE-AIGUILLE Ø 3,5 MM/5 MM SYSTÈME MODULAIRE



					
Insert à mâchoires du porte-aiguille avec chemise				Poignée axiale du porte-aiguille	
					
				à un mors mobile Blocage de l'enclenchement pouvant être désenclenché	
	Référence	Ø	LC	8393.941	Instrument complet
					<ul style="list-style-type: none"> <li>• Insert à mâchoires</li> <li>• Tube de chemise</li> <li>• Poignée</li> </ul>
<b>Porte-aiguille Ø 3,5 mm cpl</b>					
	8391504	3,5 mm	340 mm	•	<b>8391.501</b>
avec insert en métal dur					
<b>Porte-aiguille Ø 5 mm cpl</b>					
	8393504	5 mm	340 mm	•	<b>8393.501</b>
pour aiguilles droites					
<b>Porte-aiguille Ø 5 mm cpl</b>					
	8393505	5 mm	340 mm	•	<b>8393.502</b>
avec insert en métal dur					
<b>Porte-aiguille Ø 5 mm cpl</b>					
	8394505	5 mm	430 mm	•	<b>8394.502</b>
avec insert en métal dur					
<b>Porte-aiguille Ø 5 mm cpl</b>					
	8393514	5 mm	340 mm	•	<b>8393.511</b>
coudé à droite					
	8394514	5 mm	430 mm	•	<b>8394.511</b>
avec insert en métal dur					
<b>Porte-aiguille Ø 5 mm cpl</b>					
	8393515	5 mm	340 mm	•	<b>8393.512</b>
Coudé à gauche avec insert en métal dur					
	8394515	5 mm	430 mm	•	<b>8394.512</b>
<b>Porte-aiguille Sarbu Ø 5 mm cpl</b>					
	8393506	5 mm	340 mm	•	<b>8393.503*</b>
	8394506	5 mm	430 mm	•	<b>8394.503*</b>

\* avec dispositif de mise en place d'aiguille automatique et des arêtes tranchantes

11/23 || Sous réserve de modifications. Veuillez noter que certains produits ne sont pas disponibles dans tous les pays. Veuillez toujours prendre connaissance des informations concernant les produits. Pour plus d'informations, veuillez contacter votre interlocuteur ou directement Richard Wolf GmbH.







## POIGNÉE DE PORTE-AIGUILLE

Poignée axiale du porte-aiguille	non rotative	avec dispositif d'arrêt	sans HF	Référence
	•	•	•	<b>8393.941</b>





Poignée du porte-aiguille <small>ERAGON</small> <small>stitch</small>	Axiale	Coudée	avec fonction d'arrêt On-Off,	à un mors mobile	non rotative	Référence
	•		•	•	•	<b>8393943</b>
		•	•	•	•	<b>8393944</b>

**ERAGON** modular

**POUSSE-NŒUD MODULAIRE Ø 5,0 MM, ISOLÉ**

		Poignée axiale			
					
Tous les inserts à mâchoires et tubes de chemise peuvent également être combinés avec <b>ERAGONaxial</b>		avec dispositif d'arrêt	sans dispositif d'arrêt, avec raccord HF	avec dispositif d'arrêt, avec raccord HF	avec dispositif d'arrêt, non rotatif
<b>Embout de rotation</b>	<b>Référence</b>	83930082	83930083	83930084	83930085
	8988	•	•	•	•

Insert à mâchoires				Poignée	Instrument complet • Insert à mâchoires avec tube de chemise • Poignée	
  Long. M		LC 330 mm	LC 450 mm	 avec dispositif d'arrêt, sans HF		
	Long. M*	<b>Référence</b>	8393933	8394933	83930072	<b>Référence</b>
 <b>Pousse-nœud Ø 5 mm cpl</b>	17 mm	8393.345	•	•	•	<b>83933457</b>
avec ouverture distale, à double mouvement		8394345	•	•	•	<b>83943457</b>

POUSSE-NŒUD

11



\* Long. M = longueur des mâchoires pour les mâchoires fermées (point noir)  
Câble de connexion HF voir page BDE116/117

1123 || Sous réserve de modifications. Veuillez noter que certains produits ne sont pas disponibles dans tous les pays. Veuillez toujours prendre connaissance des informations concernant les produits. Pour plus d'informations, veuillez contacter votre interlocuteur ou directement Richard Wolf GmbH.



**POUSSE-NŒUD 5 MM**  
POUR SUTURES ENDOSCOPIQUES



		Ø extérieur	LU	LT	Référence
	Pousse-nœud Ø 3,7 mm LU 330 mm	3,7 mm	330 mm	380 mm	<b>8383.55</b>
pour nœuds intra-abdominal					
	Pousse-nœud Ø 3,7 mm LU 330 mm	3,7 mm	330 mm	380 mm	<b>8383.551</b>
pour nœuds extracorporels					



		Ø extérieur	LU	LT	Référence
	Pousse-nœud Ø 5 mm LU 330 mm selon Bueß	5,0 mm	330 mm	380 mm	<b>8383.552</b>
avec rainure distale et ouverture latérale pour un guidage optimal du nœud, pointe extrêmement atraumatique pour utilisation comme tige palpeur					

1123 || Sous réserve de modifications. Veuillez noter que certains produits ne sont pas disponibles dans tous les pays. Veuillez toujours prendre connaissance des informations concernant les produits. Pour plus d'informations, veuillez contacter votre interlocuteur ou directement Richard Wolf GmbH.

# Système de fermeture pour fascias sous contrôle endoscopique SELON BUSCHE





				Référence
 <p>pour la suture fasciale sous-cutanée</p>	Cône d'étanchéité Ø 10-12 mm			<b>8934.915</b>
	Cône d'étanchéité Ø 12-15 mm			<b>8943.915</b>
	Cône d'étanchéité Ø 15-20 mm			<b>8945.915</b>
		Ø	LU	Référence
 <p>Pince à aiguille avec dispositif de mise en place de fils actif</p>	Pince à aiguille Ø 2,45 mm LU 160 mm	2,45 mm	160 mm	<b>8756.201</b>

# CANULES 3,0 MM/4,7 MM





avec raccord Luer		Ø extérieur	LU	Référence
	Canule pour injection Ø 3 mm LU 340 mm	3,0 mm	340 mm	<b>8379.732</b>
Pointe Ø 1,4 mm				



avec raccord Luer de 3 mm		Ø	LU	Référence
	Canule pour injection Ø 4,7 mm LU 350 mm	4,7 mm	350 mm	<b>8383.65</b>
Pointe Ø 1,8 mm				





avec réglage de l'aspiration et raccord Luer de 4 mm		Ø	LU	Référence
	Canule de ponction Ø 4,7 mm LU 320 mm	4,7 mm	320 mm	<b>8383.49</b>
Pointe Ø 1,8 mm				

à utiliser avec :		LU	Référence
	Fourreau d'insertion TL 5,5 mm LU 45 mm	45 mm	<b>8383.00</b>
	Ce fourreau évite d'endommager la pointe des canules lors de l'ouverture de la soupape du fourreau de trocart		

## TIGES PALPEURS





		Ø	LU	Référence
	<b>Tige palpeur 3,5 mm LU 350 mm graduée</b>	3,5 mm	350 mm	<b>8379.672</b>



		Ø	LU	Référence
	<b>Tige palpeur Ø 5 mm LU 328 mm graduée</b>	5,0 mm	328 mm	<b>8383.66</b>
	<b>Tige palpeur Ø 5 mm LU 448 mm graduée</b>	5,0 mm	448 mm	<b>8384.66</b>

## FORET POUR MYOMES 5 MM/10 MM



		Ø	LU	Référence
	Foret pour myomes Ø 5 mm LU 320 mm	5 mm	320 mm	<b>8383.611</b>
	Foret pour myomes Ø 10 mm	10 mm	340 mm	<b>8385.301</b>

# INSUFFLATEUR HIGHFLOW 45 BASIC



		Référence
<b>Insufflateur 45 BASIC cpl</b> comprenant : Insufflateur 45 BASIC FR 45 l/min (2235001), Set de tuyau d'insufflation L 2,5 m (8170.101), Filtre hygiénique, stérile, à usage unique (UE = 10 PCS) (4171.111) et câble d'alimentation longueur 3 m (2440.03)		<b>22350011</b>
<b>Accessoires : Sets de tuyaux pour insufflation</b>		
Set de tuyau pour insufflation L 2,5 m, High-Flow, D = 8 mm, autoclavable		<b>8170.232</b>
Set de tuyau d'insufflation L 2,5 m, autoclavable		<b>8170.101</b>
Set de tuyaux d'insufflation L 2,7 m, avec filtre hygiénique, à usage unique, (UE = 10 PCS) sous emballage stérile individuel		<b>4170.501</b>
Filtre hygiénique, stérile, à usage unique (UE = 10 PCS) sous emballage individuel stérile		<b>4171.111</b>
<b>Accessoires pour alimentation en gaz</b>		
Tuyau de connexion CO <sub>2</sub> 1,5 m NIST-NIST		<b>74021038</b>
avec		
Réducteur de pression CO <sub>2</sub> racc. DIN 477-1	DIN 477-1	<b>74007054</b>
Réducteur de pression CO <sub>2</sub> racc. DIN EN ISO 407	DIN EN ISO 407	<b>74007055</b>
Réducteur de pression CO <sub>2</sub> racc. ISO 5145	ISO 5145	<b>74007056</b>
ou		
Tuyau de connexion CO <sub>2</sub> 5,0 m DIN pour alimentation en gaz centrale CO <sub>2</sub> (Dräger)		<b>74021039</b>
Tuyau de connexion CO <sub>2</sub> 5,0 m NF pour alimentation en gaz centrale CO <sub>2</sub> (Air Liquide)		<b>74021040</b>
<b>Module logiciel (en option)</b>		
Module logiciel CAN-BUS interface CAN-BUS pour l'intégration dans CORE		<b>2235101</b>
Module logiciel BABY-MODE BABY-MODE pour une utilisation spéciale en pédiatrie		<b>2235102</b>
Module logiciel INCRUSTATION VIDÉO Incrustation vidéo au moyen de DIALOG via CAN-BUS		<b>2235103</b>

# CARACTÉRISTIQUES TECHNIQUES

## INSUFFLATEUR HIGHFLOW 45 BASIC

Insufflateur 45 Basic		2235001
<b>Caractéristiques de l'appareil</b>		
Mode de fonctionnement	Service continu	
Conditions de fonctionnement	+10 °C à +40 °C, humidité relative de 30 % à 75 %, pression atmosphérique de 700 hPa à 1 060 hPa	
Conditions de stockage et de transport	-20 °C à + 60 °C, humidité relative de 10 % à 90 %, pression atmosphérique de 700 hPa à 1 060 hPa	
<b>Alimentation électrique</b>		
Prise secteur + fréquence	100-240 V~, 50/60 Hz	
Puissance absorbée	60 VA	
Consommation électrique	0,6-0,2 A	
Fusible	T 3,15 AH 250 V	
<b>Normes de réglementation</b>		
Niveau de protection selon CEI / EN 60601-1 ; (UL 60601-1 / CSA C222 No6011 - pour les États-Unis)	I	
Compatibilité électromagnétique (CEM)	CEI/EN 60601-1-2	
Directive portant sur les dispositifs médicaux 93/42/CEE	Classe IIb	
Protection contre l'électrocution	Partie appliquée CF	
Degré de protection contre la pénétration de liquide	IP 20 (non protégé)	
Niveau de protection en présence de mélanges combustibles	L'appareil n'est pas protégé contre les explosions (ne pas faire fonctionner l'appareil dans une atmosphère explosible)	
<b>Dimensions et poids</b>		
Poids	8,9 kg (19,5 lbs)	
Dimensions (l x h x p)	300 mm x 160 mm x 455 mm	
<b>Paramètres d'utilisation importants</b>		
Fluide d'insufflation	CO <sub>2</sub> méd. (pureté > 99,5 %)	
Pression intra-abdominale	3 mmHg jusqu'à 25 mmHg, (± 2 mmHg) Préselectionnable par pas de 1 mmHg	
Débit de gaz du premier remplissage	1 l/min (± 50 %)	
Mode de fonctionnement High Flow	de 2 l/min à 45 l/min (± 20 %) Préselectionnable par pas de 1 l/min	
Affichage de la consommation	de 0 l à 9 999 l (± 20 %)	

# INSUFFLATEUR HIGHFLOW 45 EVAC

## AVEC ASPIRATION DES FUMÉES



		Référence
<b>Insufflateur 45 EVAC cpl</b> comprenant : Insufflateur 45 EVAC FR 45 l/min (2235011), Set de tuyaux d'insufflation L 2,5 m (8170.101), Filtre hygiénique, stérile, à usage unique (UE = 10 PCS) (4171.111), Set de tuyaux d'insufflation L 2,7 m avec filtre hygiénique, stérile, à usage unique, (UE = 10 PCS) (4170.501) Set de tuyaux d'aspiration des fumées L 2,7 m, stérile, à usage unique, (UE = 10 PCS) (4170503) Interrupteur à pédale 1 pédale (20301031) et câble d'alimentation longueur 3 m (2440.03)		<b>22350111</b>
<b>Accessoires : Sets de tuyaux pour insufflation</b>		
Set de tuyaux d'aspiration des fumées L 2,7 m, stérile, à usage unique, (UE = 10 PCS)		<b>4170503</b>
<b>Accessoires pour alimentation en gaz</b>		
Tuyau de connexion CO <sub>2</sub> 1,5 m NIST-NIST		<b>74021038</b>
avec		
Réducteur de pression CO <sub>2</sub> racc. DIN 477-1	DIN 477-1	<b>74007054</b>
Réducteur de pression CO <sub>2</sub> racc. DIN EN ISO 407	DIN EN ISO 407	<b>74007055</b>
Réducteur de pression CO <sub>2</sub> racc. ISO 5145	ISO 5145	<b>74007056</b>
ou		
Tuyau de connexion CO <sub>2</sub> 5,0 m DIN pour alimentation en gaz centrale CO <sub>2</sub> (Dräger)		<b>74021039</b>
Tuyau de connexion CO <sub>2</sub> 5,0 m NF pour alimentation en gaz centrale CO <sub>2</sub> (Air Liquide)		<b>74021040</b>
<b>Module logiciel (en option)</b>		
Module logiciel CAN-BUS interface CAN-BUS pour l'intégration dans CORE		<b>2235101</b>
Module logiciel BABY-MODE BABY-MODE pour l'utilisation spéciale en pédiatrie		<b>2235102</b>
Module logiciel INCRUSTATION VIDÉO Incrustation vidéo au moyen de DIALOG via CAN-BUS		<b>2235103</b>



# CARACTÉRISTIQUES TECHNIQUES

## INSUFFLATEUR HIGHFLOW 45 EVAC

Insufflateur 45 EVAC		2235011
<b>Caractéristiques de l'appareil</b>		
Mode de fonctionnement	Service continu	
Conditions de fonctionnement	+10 °C à +40 °C, humidité relative de 30 % à 75 %, pression atmosphérique de 700 hPa à 1 060 hPa	
Conditions de stockage et de transport	-20 °C à + 60 °C, humidité relative de 10 % à 90 %, pression atmosphérique de 700 hPa à 1 060 hPa	
<b>Alimentation électrique</b>		
Prise secteur + fréquence	100-240 V~, 50/60 Hz	
Puissance absorbée	60 VA	
Consommation électrique	0,6-0,2 A	
Fusible	T 3,15 AH 250 V	
<b>Normes de réglementation</b>		
Niveau de protection selon CEI / EN 60601-1 ; (UL 60601-1 / CSA C222 No6011 - pour les États-Unis)	I	
Compatibilité électromagnétique (CEM)	CEI/EN 60601-1-2	
Directive portant sur les dispositifs médicaux 93/42/CEE	Classe IIb	
Protection contre l'électrocution	Partie appliquée CF	
Degré de protection contre la pénétration de liquide	IP 20 (non protégé)	
Niveau de protection en présence de mélanges combustibles	L'appareil n'est pas protégé contre les explosions (ne pas faire fonctionner l'appareil dans une atmosphère explosible)	
<b>Dimensions et poids</b>		
Poids	8,9 kg (19,5 lbs)	
Dimensions (l x h x p)	300 mm x 160 mm x 455 mm	

Paramètres d'utilisation importants	
Fluide d'insufflation	CO <sub>2</sub> méd. (pureté > 99,5 %)
Pression intra-abdominale	3 mmHg jusqu'à 25 mmHg, (± 2 mmHg) Préselectionnable par pas de 1 mmHg
Débit de gaz du premier remplissage	1 l/min (± 50 %)
Mode de fonctionnement High Flow	de 2 l/min à 45 l/min (± 20 %) Préselectionnable par pas de 1 l/min
Affichage de la consommation	de 0 l à 9 999 l (± 20 %)

# INSUFFLATEUR HIGHFLOW 45 HEAT

## AVEC MISE EN TEMPÉRATURE DU GAZ



		Référence
<b>Insufflateur 45 HEAT cpl</b> comprenant : Insufflateur 45 HEAT FR 45 L/min (2235021), Tuyau d'insufflation pour 2235021/031 L 3 m (8170202) Filtre hygiénique, stérile, à usage unique (UE = 10 PCS) (4171.111) et ccâble d'alimentation 3 m de long (2440.03)		<b>22350211</b>
<b>Accessoires : Sets de tuyaux pour insufflation</b>		
<b>Set de tuyau d'insufflation L 3 m Highflow</b> , avec spirale chauffante et filtre hygiénique intégré, Stérile, à usage unique, (UE = 10 PCS) sous emballage individuel stérile		<b>4170502</b>
<b>Tuyau d'insufflation pour 2235021/031 L 3 m Highflow</b> , avec spirale chauffante, autoclavable, 3,0 m Utilisation possible jusqu'à 100 fois max du tuyau à usage multiple		<b>8170202</b>
<b>Filtre hygiénique</b> , stérile, à usage unique (UE = 10 PCS) sous emballage individuel stérile		<b>4171.111</b>
<b>Accessoires pour alimentation en gaz</b>		
<b>Tuyau de connexion CO<sub>2</sub> 1,5 m NIST-NIST</b>		<b>74021038</b>
avec		
<b>Réducteur de pression CO<sub>2</sub> racc. DIN 477-1</b>	DIN 477-1	<b>74007054</b>
<b>Réducteur de pression CO<sub>2</sub> racc. DIN EN ISO 407</b>	DIN EN ISO 407	<b>74007055</b>
<b>Réducteur de pression CO<sub>2</sub> racc. ISO 5145</b>	ISO 5145	<b>74007056</b>
ou		
<b>Tuyau de connexion CO<sub>2</sub> 5,0 m DIN</b> pour alimentation en gaz centrale CO <sub>2</sub> (Dräger)		<b>74021039</b>
<b>Tuyau de connexion CO<sub>2</sub> 5,0 m NF</b> pour alimentation en gaz centrale CO <sub>2</sub> (Air Liquide)		<b>74021040</b>
<b>Module logiciel (en option)</b>		
<b>Module logiciel CAN-BUS</b> interface CAN-BUS pour l'intégration dans CORE		<b>2235101</b>
<b>Module logiciel BABY-MODE</b> BABY-MODE pour l'utilisation spéciale en pédiatrie		<b>2235102</b>
<b>Module logiciel INCRUSTATION VIDÉO</b> Incrustation vidéo au moyen de DIALOG via CAN-BUS		<b>2235103</b>

# CARACTÉRISTIQUES TECHNIQUES

## INSUFFLATEUR HIGHFLOW 45 HEAT

Insufflateur 45 HEAT		2235021
<b>Caractéristiques de l'appareil</b>		
Mode de fonctionnement	Service continu	
Conditions de fonctionnement	+10 °C à +40 °C, humidité relative de 30 % à 75 %, pression atmosphérique de 700 hPa à 1 060 hPa	
Conditions de stockage et de transport	-20 °C à + 60 °C, humidité relative de 10 % à 90 %, pression atmosphérique de 700 hPa à 1 060 hPa	
<b>Alimentation électrique</b>		
Prise secteur + fréquence	100-127/220-240 V~, 50/60 Hz	
Puissance absorbée	80 VA	
Consommation électrique	0,8-0,3 A	
Fusible	T 3,15 AH 250 V	
<b>Normes de réglementation</b>		
Niveau de protection selon CEI / EN 60601-1 ; (UL 60601-1 / CSA C222 No6011 - pour les États-Unis)	I	
Compatibilité électromagnétique (CEM)	CEI/EN 60601-1-2	
Directive portant sur les dispositifs médicaux 93/42/CEE	Classe IIb	
Protection contre l'électrocution	Partie appliquée CF	
Degré de protection contre la pénétration de liquide	IP 20 (non protégé)	
Niveau de protection en présence de mélanges combustibles	L'appareil n'est pas protégé contre les explosions (ne pas faire fonctionner l'appareil dans une atmosphère explosible)	
<b>Dimensions et poids</b>		
Poids	11,0 kg (23,3 lbs)	
Dimensions (l x h x p)	300 mm x 160 mm x 455 mm	
<b>Paramètres d'utilisation importants</b>		
Fluide d'insufflation	CO <sub>2</sub> méd. (pureté > 99,5 %)	
Pression intra-abdominale	3 mmHg jusqu'à 25 mmHg. (± 2 mmHg) Préselectionnable par pas de 1 mmHg	
Débit de gaz du premier remplissage	1 l/min (± 50 %)	
Mode de fonctionnement High Flow	de 2 l/min à 45 l/min (± 20 %) Préselectionnable par pas de 1 l/min	
Affichage de la consommation	de 0 l à 9 999 l (± 20 %)	

# INSUFFLATEUR HIGHFLOW 45 EVAC + HEAT

## AVEC ASPIRATION DES FUMÉES ET MISE EN TEMPÉRATURE DU GAZ



		Référence
<b>Insufflateur 45 EVAC + HEAT cpl</b> comprenant : Insufflateur 45 EVAC + HEAT FR 45 L/min(2235031), Tuyau d'insufflation pour 2235021/031 L 3 m (8170202), Set de tuyau d'insufflation L 3 m, stérile, à usage unique, (UE = 10 PCS) (4170502), Filtre hygiénique, stérile, à usage unique (UE = 10 PCS) (4171.111), Set de tuyaux d'aspiration des fumées L 2,7 m, stérile, à usage unique (UE = 10 PCS) (4170503) Interrupteur à pédale 1 pédale (20301031) et câble d'alimentation 3 m de long (2440.03)		<b>22350311</b>
<b>Accessoires : Sets de tuyaux pour insufflation</b>		
<b>Set de tuyau d'insufflation L 3 m Highflow</b> , avec spirale chauffante et filtre hygiénique intégré, Stérile, à usage unique, (UE = 10 PCS) sous emballage individuel stérile		<b>4170502</b>
<b>Tuyau d'insufflation pour 2235021/031 L 3 m Highflow</b> , avec spirale chauffante, autoclavable, 3,0 m Utilisation possible jusqu'à 100 fois max du tuyau à usage multiple		<b>8170202</b>
<b>Filtre hygiénique</b> , stérile, à usage unique (UE = 10 PCS) sous emballage individuel stérile		<b>4171.111</b>
<b>Set de tuyaux d'aspiration des fumées L 2,7 m</b> , stérile, à usage unique, (UE = 10 PCS)		<b>4170503</b>
<b>Accessoires pour alimentation en gaz</b>		
<b>Tuyau de connexion CO<sub>2</sub> 1,5 m NIST-NIST</b>		<b>74021038</b>
avec		
<b>Réducteur de pression CO<sub>2</sub> racc. DIN 477-1</b>	DIN 477-1	<b>74007054</b>
<b>Réducteur de pression CO<sub>2</sub> racc. DIN EN ISO 407</b>	DIN EN ISO 407	<b>74007055</b>
<b>Réducteur de pression CO<sub>2</sub> racc. ISO 5145</b>	ISO 5145	<b>74007056</b>
ou		
<b>Tuyau de connexion CO<sub>2</sub> 5,0 m DIN</b> pour alimentation en gaz centrale CO <sub>2</sub> (Dräger)		<b>74021039</b>
<b>Tuyau de connexion CO<sub>2</sub> 5,0 m NF</b> pour alimentation en gaz centrale CO <sub>2</sub> (Air Liquide)		<b>74021040</b>
<b>Module logiciel (en option)</b>		
<b>Module logiciel CAN-BUS</b> interface CAN-BUS pour l'intégration dans CORE		<b>2235101</b>
<b>Module logiciel BABY-MODE</b> BABY-MODE pour l'utilisation spéciale en pédiatrie		<b>2235102</b>
<b>Module logiciel INCRUSTATION VIDÉO</b> Incrustation vidéo au moyen de DIALOG via CAN-BUS		<b>2235103</b>

# CARACTÉRISTIQUES TECHNIQUES

## INSUFFLATEUR HIGHFLOW 45 EVAC + HEAT

Insufflateur 45 ÉVAC + HEAT		2235031
<b>Caractéristiques de l'appareil</b>		
Mode de fonctionnement	Service continu	
Conditions de fonctionnement	+10 °C à +40 °C, humidité relative de 30 % à 75 %, pression atmosphérique de 700 hPa à 1 060 hPa	
Conditions de stockage et de transport	-20 °C à + 60 °C, humidité relative de 10 % à 90 %, pression atmosphérique de 700 hPa à 1 060 hPa	
<b>Alimentation électrique</b>		
Prise secteur + fréquence	100-127/220-240 V~, 50/60 Hz	
Puissance absorbée	80 VA	
Consommation électrique	0,8-0,3 A	
Fusible	T 3,15 AH 250 V	
<b>Normes de réglementation</b>		
Niveau de protection selon CEI / EN 60601-1 ; (UL 60601-1 / CSA C222 No6011 - pour les États-Unis)	I	
Compatibilité électromagnétique (CEM)	CEI/EN 60601-1-2	
Directive portant sur les dispositifs médicaux 93/42/CEE	Classe IIb	
Protection contre l'électrocution	Partie appliquée CF	
Degré de protection contre la pénétration de liquide	IP 20 (non protégé)	
Niveau de protection en présence de mélanges combustibles	L'appareil n'est pas protégé contre les explosions (ne pas faire fonctionner l'appareil dans une atmosphère explosible)	
<b>Dimensions et poids</b>		
Poids	11,0 kg (23,3 lbs)	
Dimensions (l x h x p)	300 x 160 x 455 mm	

Paramètres d'utilisation importants	
Fluide d'insufflation	CO <sub>2</sub> méd. (pureté > 99,5 %)
Pression intra-abdominale	3 mmHg jusqu'à 25 mmHg. (± 2 mmHg) Préselectionnable par pas de 1 mmHg
Débit de gaz du premier remplissage	1 l/min (± 50 %)
Mode de fonctionnement High Flow	de 2 l/min à 45 l/min (± 20 %) Préselectionnable par pas de 1 l/min
Affichage de la consommation	de 0 l à 9 999 l (± 20 %)

# Laparo - CO<sub>2</sub> - Pneu 2233



		Référence
<b>Laparo-Co<sub>2</sub>-Pneu cpl</b> comprenant : LAPARO-CO2-PNEU 2233 FR 20 L/MIN (2233.001) Set de tuyau d'insufflation L 2,5 m (8170.101), Filtre hygiénique, stérile, à usage unique (UE = 10 PCS) (4171.111), et câble d'alimentation 3 m de long (2440.03)		<b>22330011</b>
<b>Accessoires : Sets de tuyaux pour insufflation</b>		
<b>Set de tuyaux d'insufflation L 2,7 m</b> avec filtre hygiénique intégré, stérile, à usage unique, (UE = 10 PCS) sous emballage individuel stérile		<b>4170.501</b>
<b>Accessoires pour alimentation en gaz</b>		
<b>Tuyau de connexion CO<sub>2</sub>, 1,5 m NIST-NIST</b>		<b>74021038</b>
avec		
<b>Réducteur de pression CO<sub>2</sub> racc. DIN 477-1</b>	DIN 477-1	<b>74007054</b>
<b>Réducteur de pression CO<sub>2</sub> racc. DIN EN ISO 407</b>	DIN EN ISO 407	<b>74007055</b>
<b>Réducteur de pression CO<sub>2</sub> racc. ISO 5145</b>	ISO 5145	<b>74007056</b>
ou		
<b>Tuyau de connexion CO<sub>2</sub> 5,0 m DIN</b> pour alimentation en gaz centrale CO <sub>2</sub> (Dräger)		<b>74021039</b>
<b>Tuyau de connexion CO<sub>2</sub> 5,0 m NF</b> pour alimentation en gaz centrale CO <sub>2</sub> (Air Liquide)		<b>74021040</b>

# CARACTÉRISTIQUES TECHNIQUES

## LAPARO - CO<sub>2</sub> - PNEU 2233

Laparo-Co <sub>2</sub> -Pneu 2233		2233.001
<b>Caractéristiques de l'appareil</b>		
Mode de fonctionnement	Service continu	
Conditions de fonctionnement	+10 °C à +40 °C, humidité relative de 30 % à 75 %, pression atmosphérique de 700 hPa à 1 060 hPa	
Conditions de stockage et de transport	-20 °C à + 60 °C, humidité relative de 10 % à 90 %, pression atmosphérique de 700 hPa à 1 060 hPa	
<b>Alimentation électrique</b>		
Prise secteur + fréquence	100-230 V~, 50/60 Hz	
Puissance absorbée	80 VA	
Consommation électrique	0,8 A	
Fusible	T 2 AL 250 V	
<b>Normes de réglementation</b>		
Niveau de protection selon CEI / EN 60601-1 ; (UL 60601-1 / CSA C222 No6011 - pour les États-Unis)	I	
Compatibilité électromagnétique (CEM)	EN/CEI 60601--1--2	
Directive portant sur les dispositifs médicaux 93/42/CEE	Classe IIb	
Protection contre l'électrocution	Partie appliquée CF	
Degré de protection contre la pénétration de liquide	IP 20 (non protégé)	
Niveau de protection en présence de mélanges combustibles	L'appareil n'est pas protégé contre les explosions (ne pas faire fonctionner l'appareil dans une atmosphère explosible)	
Dépression d'aspiration maximum	-60 kPa	
<b>Dimensions et poids</b>		
Poids	9,5 kg	
Dimensions (l x h x p)	330 mm x 155 mm x 390 mm	

<b>Paramètres d'utilisation importants</b>	
Fluide d'insufflation	CO <sub>2</sub> méd. (pureté > 99,5 %)
Pression intra-abdominale	3 mmHg jusqu'à 25 mmHg, (± 2 mmHg) Préselectionnable par pas de 1 mmHg
Débit de gaz du premier remplissage	1 l/min (± 50 %)
Mode de fonctionnement High Flow	de 2 l/min à 20 l/min (± 20 %) Préselectionnable par pas de 1 l/min
Affichage de la consommation	de 0 l à 9 999 l (± 20 %)

## FILTRE STÉRILE D'ÉVACUATION DES FUMÉES POUR EXTRACTION DES FUMÉES

 	
<b>Référence</b>	
<p><b>Filtre d'évacuation des fumées</b> (UE = 10 PCS) sous emballage stérile individuel</p>	<p><b>4170504</b></p>



# FLUID CONTROL 2225

## POMPE D'ASPIRATION ET D'IRRIGATION

core



	Référence
<p>FLUID CONTROL 2225  <b>Pompe d'irrigation pour hys/uro/lap cpl</b>                      comprenant :                      Pompe d'irrigation pour hys/uro/lap (2225001)                      et câble d'alimentation longueur 3 m (2440.03)</p>	<b>22250011</b>
<b>à utiliser avec :</b>	
<p><b>Module d'équilibrage</b>                      pour l'hystérocopie et l'endo-urologie,                      gestion de fluides pour l'équilibrage des fluides en combinaiSO n avec FLUID CONTROL 2225,                      colonne mobile avec capteurs de pesage intégrés et support pouvant accueillir jusqu'à 4 poches de fluides d'irrigation</p>	<b>2225023</b>

Accessoires		Référence
<b>Interrupteur à pédale</b>	utilisable uniquement en urologie et dans le cadre de l'indication de résection transurétérale (TUR) / l'énucléation, possibilité d'augmentation de la pression de courte durée en présence de conditions de visibilité insuffisantes (Fonction « Flush »)	<b>2204901</b>

1123 || Sous réserve de modifications. Veuillez noter que certains produits ne sont pas disponibles dans tous les pays. Veuillez toujours prendre connaissance des informations concernant les produits. Pour plus d'informations, veuillez contacter votre interlocuteur ou directement Richard Wolf GmbH.

# FLUID CONTROL 2225

## SETS TUYAUX D'ASPIRATION ET D'IRRIGATION

Irrigation			Référence
<b>Accessoires - à usage multiple</b>	<b>Set de tuyaux avec mandrin de perforation</b>	avec raccord LUER-Lock, autoclavable, 10 membranes de recharge, à usage multiple pour 20 cycles de traitement	<b>8171223</b>
<b>Accessoires - à usage unique</b>	<b>Set de tuyaux d'irrigation avec mandrin L 3 m</b>	(UE = 10 PCS), avec raccord LUER-Lock, Article stérile à usage unique	<b>4171223</b>
	<b>Set de tuyaux avec CARE-LOCK L 3 m</b>	(UE = 10 PCS), article stérile à usage unique	<b>4171224</b>
	<b>Set de tuyaux d'aspiration et d'irrigation</b>	(UE = 10 PCS), avec mandrin de perforation, article stérile à usage unique, PVC	<b>4171225</b>
	<b>Set de tuyaux d'irrigation de jour</b>	(UE = 10 PCS), article stérile à usage unique, PVC	<b>4171226</b>
	<b>Set de tuyaux d'irrigation du patient, stérile</b>	(UE = 10 PCS), avec raccord Luer-Lock, Article stérile à usage unique, PVC	<b>4171227</b>
<i>Remarque : Le tuyau de jour ainsi que le tuyau du patient peuvent être utilisés uniquement en association. Un nouveau tuyau de patient par patient est nécessaire, le tuyau de jour peut être utilisé jusqu'à 20 patients.</i>			

Aspiration			Référence
<b>Accessoires - à usage multiple</b>	<b>Set de tuyaux pour vide avec filtre</b>	avec filtre hygiénique intégré, UE = 10 PCS, Durée d'utilisation 30 jours (connecté à la pompe d'irrigation)	<b>2206207</b>
	<b>Tuyau d'irrigation</b>	L 1,2 m, avec Luer Lock, pour poignée d'aspiration et d'irrigation 8385.901 et set de tuyaux 8171223 ou 8170.223	<b>817123</b>
	<b>Tuyau d'aspiration L 3 m</b>	pour poignée d'aspiration et d'irrigation 8385.901	<b>8171402</b>
	<b>Bac à sécrétions 2 L</b>	2 litres, avec couvercle	<b>8170.655</b>
	<b>Bac à sécrétions 2 L</b>	2 litres, sans couvercle	<b>8170.6551</b>
<b>Accessoires - à usage unique</b>	<b>Bac à sécrétions 2,5 L</b>	2,5 litres, (UE = 2 PCS)	<b>41706566</b>
	<b>Bac à sécrétions cpl</b> comprenant :	Bac à sécrétions 2,5 L (41706566) et poches de sécrétions (UE = 90 PCS) (41706564)	<b>4170657</b>
	<b>Set de tubes pour aspiration (2 raccords)</b>	article stérile à usage unique, (UE = 10 PCS) pour raccorder les instruments avec un récipient collecteur	<b>T0503-01</b>
	<b>Raccord enfichable coudé à 90°</b>	(UE = 10 PCS) raccordement du tuyau à vide 2206207 avec les systèmes de collecteurs à usage unique	<b>0771019</b>

# FLUID CONTROL 2225

## ACCESSOIRES DE CÂBLAGES

		Référence
Câble patch, RJ45 SFTP, 0,5 m	Longueur de câble 0,5 m	<b>72325378</b>
Câble patch, RJ45 HRS TM11, 1,0 m	Longueur de câble 1,0 m	<b>72325429</b>
Câble patch, RJ45 S/FTP CAT6, 10 m	Longueur de câble 10 m	<b>72325434</b>
Capuchons plastiques pour prise réseau	(UE = 8 PCS)	<b>5592105</b>
Câble d'alimentation	Longueur de câble 3 m	<b>2440.03</b>

# CARACTÉRISTIQUES TECHNIQUES

## FLUID CONTROL 2225

FLUID CONTROL 2225		2225001
<b>Caractéristiques de l'appareil</b>		
Conditions de fonctionnement		+10 °C à +40 °C, humidité relative de 30 % à 75 %, pression atmosphérique de 70 hPa à 106 kPa Altitude d'utilisation : 3 000 m max. au-dessus du niveau de la mer
Conditions de stockage et de transport		Température de - 20 °C à + 60 °C, humidité relative de 10 % à 90 % , pression atmosphérique de 70 à 106 kPa
<b>Alimentation électrique</b>		
Prise secteur + fréquence		100-240 V~, 50/60 Hz
Puissance absorbée	100 V / 60 Hz	110 VA
	240 V / 50 Hz	120 VA
Consommation électrique	100 V / 60 Hz	1,10 A
	240 V / 50 Hz	0,50 A
Fusible		T 3,15 AH 250 V
<b>Normes de réglementation</b>		
Niveau de protection (I, II)		I
Compatibilité électromagnétique (CEM)		EN 60601-1/CEI 60601-1 EN 60601-1-2/CEI 60601-1-2
Directive portant sur les dispositifs médicaux 93/42/CEE		Classe IIb
Indice de protection procuré par une enveloppe (code IP)		IP21
Protection contre l'électrocution		Partie appliquée BF
Niveau de protection en présence de mélanges combustibles		L'appareil n'est pas protégé contre les explosions (ne pas faire fonctionner l'appareil dans une atmosphère explosible)
Dépression d'aspiration maximum		-60 kPa
<b>Dimensions et poids</b>		
Poids		8,8 kg
Dimensions (l x h x p)		300 mm x 157 mm x 436 mm

Paramètres d'utilisation importants	
Plage de débit de consigne	Hystérocopie : 800 ml/min (débit max. non réglable) Endo-urologie : 10 - 800 ml/min (débit max.) Laparoscopie : 0,1 - 1,8 l/min (débit max.)
Débit d'aspiration	max. 2 l/min
Plage de pression de consigne de sortie	Hystérocopie : 15 - 200 mmHg Endo-urologie : 15 - 90 mmHg / 20 - 120 cmH2O Laparoscopie : 300 mmHg (réglage fixe)
Pression	0 - 300 mmHg
Manque	-9 990 à +9 990 ml/0 à 99,9 l

# CARACTÉRISTIQUES TECHNIQUES

## FLUID CONTROL 2225

Module d'équilibrage <b>2225023</b>	
<b>Caractéristiques de l'appareil</b>	
Conditions de fonctionnement	+10 °C à +40 °C, humidité relative de 30 % à 75 %, pression atmosphérique de 70 hPa à 106 kPa Altitude d'utilisation : 3 000 m max. au-dessus du niveau de la mer
Conditions de stockage et de transport	Température de - 20 °C à + 60 °C, humidité relative de 10 % à 90 % , pression atmosphérique de 70 à 106 kPa
<b>Normes de réglementation</b>	
Compatibilité électromagnétique (CEM)	EN 60601-1/CEI 60601-1 EN 60601-1-2/CEI 60601-1-2
Indice de protection procuré par une enveloppe (code IP)	IP21
Capacité maximale de la bascule à récipient	16 kg/4 récipients de 3 l chacun
Capacité maximale de la bascule à poche	23 kg/4 poches de 5 l chacune
<b>Dimensions et poids</b>	
Poids	15,4 kg
Dimensions (l x h x p)	618 mm x 1 064 mm x 618 mm

Interrupteur à pédale <b>2204901</b>	
<b>Alimentation électrique</b>	
Branchement secteur	max. 24 V
Puissance absorbée	max. 0,1 A
<b>Normes de réglementation</b>	
Compatibilité électromagnétique (CEM)	EN 60601-1/CEI 60601-1
Indice de protection procuré par une enveloppe (code IP)	IPX8
Connecteur	Connecteur enfichable 7 pôles
Longueur de câble	4,5 m
<b>Dimensions et poids</b>	
Poids	300 g
Dimensions (l x h x p)	66 mm x 27 mm x 91 mm

## FLUID CONTROL LAP 2216



		Référence
<p>FLUID CONTROL <b>Pompe d'irrigation et d'aspiration LAP cpl</b> comprenant : Pompe d'aspiration et d'irrigation LAP(2216001) et câble d'alimentation longueur 3 m (2440.03)</p>		<b>22160011</b>

Accessoires		Référence
<b>Support</b>	pour la fixation du réservoir d'aspiration sur le porte-irrigateur ou sur le chariot MUT	<b>2215.992</b>
<b>Support universel</b>	pour FLUID CONTROL LAP sur RIWOmobil	<b>32114605</b>

# POMPE D'ASPIRATION ET D'IRRIGATION LAP 2216

## SETS TUYAUX D'ASPIRATION ET D'IRRIGATION

Irrigation			Référence
Accessoires - à usage multiple	Set de tuyaux avec mandrin de perforation	avec raccord LUER-Lock, autoclavable, 10 membranes de rechange, à usage multiple pour 20 cycles de traitement	<b>8171223</b>
	Set de tuyaux d'irrigation avec mandrin L 3 m	(UE = 10 PCS), avec raccord LUER-Lock, Article stérile à usage unique	<b>4171223</b>
Accessoires - à usage unique	Set de tuyaux avec CARE-LOCK L 3 m	(UE = 10 PCS), article stérile à usage unique	<b>4171224</b>
	Set de tuyaux d'aspiration et d'irrigation	(UE = 10 PCS), avec mandrin de perforation, article stérile à usage unique, PVC	<b>4171225</b>
	Set de tuyaux d'irrigation de jour	(UE = 10 PCS), article stérile à usage unique, PVC	<b>4171226</b>
	Set de tuyaux d'irrigation du patient, stérile	(UE = 10 PCS), avec raccord Luer-Lock, Article stérile à usage unique, PVC	<b>4171227</b>
<i>Remarque : Le tuyau de jour ainsi que le tuyau du patient peuvent être utilisés uniquement en association. Un nouveau tuyau de patient par patient est nécessaire, le tuyau de jour peut être utilisé jusqu'à 20 patients.</i>			

Aspiration			Référence
Accessoires - à usage multiple	Set de tuyaux pour vide avec filtre	avec filtre hygiénique intégré, UE = 10 PCS, Durée d'utilisation 30 jours (connecté à la pompe d'irrigation)	<b>2206207</b>
	Tuyau d'irrigation	L 1,2 m, avec Luer Lock, pour poignée d'aspiration et d'irrigation 8385.901 et set de tuyaux 8171223 ou 8170.223	<b>817123</b>
	Tuyau d'aspiration L 3 m	pour poignée d'aspiration et d'irrigation 8385.901	<b>8171402</b>
	Bac à sécrétions 2 L	2 litres, avec couvercle	<b>8170.655</b>
	Bac à sécrétions 2 L	2 litres, sans couvercle	<b>8170.6551</b>
Accessoires - à usage unique	Bac à sécrétions 2,5 L	2,5 litres, (UE = 2 PCS)	<b>41706566</b>
	Bac à sécrétions cpl comprenant :	Bac à sécrétions 2,5 L (41706566) et poches de sécrétions (UE = 90 PCS) (41706564)	<b>4170657</b>
	Set de tubes pour aspiration (2 raccords)	article stérile à usage unique, (UE = 10 PCS) pour raccorder les instruments avec un récipient collecteur	<b>T0503-01</b>
	Raccord enfichable coudé à 90°	(UE = 10 PCS) raccordement du tuyau à vide 2206207 avec les systèmes de collecteurs à usage unique	<b>0771019</b>

# CARACTÉRISTIQUES TECHNIQUES

## FLUID CONTROL LAP 2216

Pompe d'aspiration et d'irrigation LAP		2216001
<b>Caractéristiques de l'appareil</b>		
Conditions de fonctionnement		+10 °C à +40 °C, humidité relative de 30 % à 75 %, pression atmosphérique de 700 hPa à 1 060 hPa Altitude d'utilisation : 3 000 m max. au-dessus du niveau de la mer
Conditions de stockage		-5 °C à +40 °C, humidité relative de 5 % à 90 % , pression atmosphérique de 700 hPa à 1 060 hPa
Conditions de transport		-20 °C à +60 °C, humidité relative de 5 % à 90 %, pression atmosphérique de 700 hPa à 1 060 hPa
<b>Alimentation électrique</b>		
Prise secteur + fréquence		100-240 V~, 50/60 Hz
Puissance absorbée	100 V / 60 Hz	65 VA
	240 V / 50 Hz	96 VA
Consommation électrique	100 V / 60 Hz	0,65 A
	240 V / 50 Hz	0,42 A
Classe de protection		I
Compatibilité électromagnétique (CEM)		CEI 60601-1 / EN 60601-1 CEI 60601-1-2 / EN 60601-1-2
Directive portant sur les dispositifs médicaux 93/42/CEE		Classe IIa
Protection contre l'électrocution		Partie appliquée BF
Degré de protection contre la pénétration de liquide		IP 41
Niveau de protection en présence de mélanges combustibles		L'appareil n'est pas protégé contre les explosions (ne pas faire fonctionner l'appareil dans une atmosphère explosible)
<b>Dimensions et poids</b>		
Poids		4 kg
Dimensions (l x h x p)		140 mm x 210 mm x 295 mm

Paramètres d'utilisation importants	
Débit max.	Irrigation : 2,0 l/min (± 10 %), aspiration : 2,0 l/min (+0,4/-0,1 l/min)
Pression de pompage maximale	400 mmHg (± 50 mmHg)
Arrêt du moteur	500 mmHg après 5 s. (± 25 mmHg)
Pression d'aspiration	entre -50 kPa et -60 kPa
Raccords	Liaison équipotentielle, raccord à vide



# GÉNÉRATEUR HF 2260

core

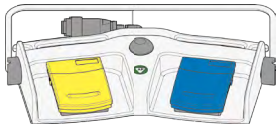

		Référence
Générateur chirurgical HF 400 kHz	pour le raccordement des accessoires monopolaires et bipolaires, version internationale (BOWA, KLS Martin, Olympus, Karl Storz, Valleylab)	<b>2260001</b>
Générateur chirurgical HF 400 kHz	pour le raccordement d'accessoires monopolaires et bipolaires, version E (Erbe)	<b>2260002</b>

Accessoires nécessaires	Longueur de câble	Référence
<b>Interrupteur à pédale 2 pédales L 5 m</b> avec câble de connexion fixe, à usage multiple 		<b>2260021</b>
<b>Électrode neutre</b> à utiliser avec un appareil de chirurgie à haute fréquence, emballages plastique avec 5 électrodes neutres, (UE = 50 PCS)		<b>1280H</b>
<b>Câble d'électrodes neutres HF mono L 4,5 m</b>	4,5 m	<b>2260031</b>
<b>Câble d'alimentation</b>	3,0 m	<b>2440.03</b>
<b>Câble de connexion HF bipo L 3 m</b>	3,0 m	<b>8108233</b>
<b>Câble de connexion HF bipo L 5 m</b>	5,0 m	<b>8108253</b>







# GÉNÉRATEUR HF 2260

## CARACTÉRISTIQUES TECHNIQUES

Générateur chirurgical HF 400 kHz		2260001/2260002
<b>Caractéristiques de l'appareil</b>		
Type des éléments de commande sur la partie frontale du boîtier		Écran tactile
Puissance de sortie	Puissance de coupe max.	400 W
	Puissance de coagulation max.	350 W
Courants de fuite NF et HF		suivant DIN EN 60601 1 et DIN EN 60601 2 2
Niveau de signalisation		Affichage HF 55 dB(A) ; réglable entre 45 et 60 dB(A) Alarme 65 dB(A)
Conditions de fonctionnement		+10 °C à +40 °C, humidité relative de 30 % à 75 %, pression atmosphérique de 700 hPa à 1 060 hPa
Conditions de stockage et de transport		- 20 °C à + 60 °C, humidité relative de 10 % à 90 %, pression atmosphérique de 700 hPa à 1 060 hPa
<b>Alimentation électrique</b>		
Prise secteur + fréquence		100-240 V~, 50/60 Hz
Puissance absorbée	sans émission HF	45 VA
	à une puissance de sortie max.	650 VA
Consommation électrique		max. 6,3 A
Fusible		T 6,3 AH 250 V
<b>Normes de réglementation</b>		
Niveau de protection selon CEI / EN 60601-1 ; (UL 2601-1 / CSA C222 No6011 - pour les États-Unis)		I
Compatibilité électromagnétique (CEM)		EN/CEI 60601-1-2
Directive portant sur les dispositifs médicaux 93/42/CEE		Classe IIb
Degré de protection contre la pénétration de liquide (DIN EN / IEC 60529)		IPX0
Degré de protection contre la pénétration de matières solides		IP2X
Mode de fonctionnement (durée de mise en service ED)		Intermittent INT 10 s/30 s correspondant à 25 % ED
Protection contre l'électrocution		Partie appliquée type CF, résistant à la défibrillation
Niveau de protection en présence de mélanges combustibles		L'appareil n'est pas protégé contre les explosions (ne pas faire fonctionner l'appareil dans une atmosphère explosible)
<b>Dimensions et poids</b>		
Poids		10,2 kg (22,4 lbs)
Dimensions (l x h x p)		300 x 159 x 419 mm

# CÂBLE DE CONNEXION HF MONO

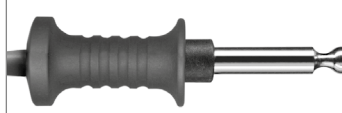
## 815xxx

Connecteur côté instrument	Connecteur côté appareil		Référence
<b>WOLF</b> Résectoscopes 	 ERBE (ACC / ICC / VIO) / BOWA (EU) Générateur chirurgical HF R.Wolf 400 kHz 2260002	Câble de connexion HF mono L 3 m	<b>815.032</b>
		Câble de connexion HF mono L 5 m	<b>815.052</b>
	 ERBE (série T)	Câble de connexion HF mono L 3 m	<b>815.132</b>
		Câble de connexion HF mono L 5 m	<b>815.152</b>
<b>Électrodes HF, monopolaires</b> 	 Martin (vesion m) / Berchtold / Aesculap	Câble de connexion HF mono L 3 m	<b>815.031</b>
		Câble de connexion HF mono L 5 m	<b>815.051</b>
	 Bovie / Valleylab / Erbe (Int.) / BOWA (Int.) Générateur chirurgical HF R.Wolf 400 kHz 2260001	Câble de connexion HF mono L 3 m	<b>815.033</b>
		Câble de connexion HF mono L 5 m	<b>815.053</b>
	 BOWA (Int./EU) Eschmann et autres appareils avec connecteur 4 mm Générateur chirurgical HF R.Wolf 400 kHz 2260001	Câble de connexion HF mono L 3 m	<b>815.034</b>
Câble de connexion HF mono L 5 m		<b>815.054</b>	









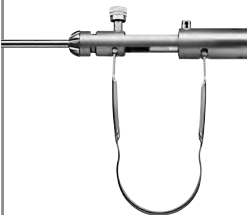

# CÂBLE DE CONNEXION HF MONO

## 8106xxx





Connecteur côté instrument	Connecteur côté appareil		Référence
<b>WOLF</b> Instruments / générateur chirurgical  	  ERBE (ACC / ICC / VIO) / BOWA (EU) Générateur chirurgical HF R.Wolf 400 kHz 2260002	Câble de connexion HF mono L 3 m	<b>8106.032</b>
		Câble de connexion HF mono L 5 m	<b>8106.052</b>
	  ERBE (série T)	Câble de connexion HF mono L 3 m	<b>8106.132</b>
		Câble de connexion HF mono L 5 m	<b>8106.152</b>
<b>Électrodes HF, monopolaires</b>  	  Martin (ver- sion m) / Berchtold / Aesculap	Câble de connexion HF mono L 3 m	<b>8106.031</b>
		Câble de connexion HF mono L 5 m	<b>8106.051</b>
	  Bovie / Valleylab / Erbe (Int.) / BOWA (Int.) Générateur chirurgical HF R.Wolf 400 kHz 2260001	Câble de connexion HF mono L 3 m	<b>8106.033</b>
		Câble de connexion HF mono L 5 m	<b>8106.053</b>
	  BOWA (Int./EU) Eschmann et autres appareils avec connecteur 4 mm Générateur chirurgical HF R.Wolf 400 kHz 2260001 / 2260002	Câble de connexion HF mono L 3 m	<b>8106.034</b>
Câble de connexion HF mono L 5 m		<b>8106.054</b>	

# CÂBLE DE CONNEXION HF BIPOLAIRE

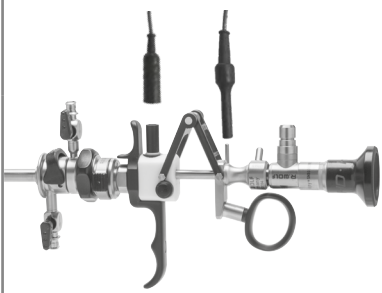

## 8108xxx

Connecteur côté instrument	Connecteur côté appareil		Référence	
<b>WOLF</b> <b>Pincés bipolaires</b> 	 ERBE (ACC / ICC / T) / BOWA (EU) Générateur chirurgical R.Wolf 400 kHz 2260001 / 2260002	Câble de connexion HF bipo L 3 m	<b>8108.032</b>	
		Câble de connexion HF bipo L 5 m	<b>8108.052</b>	
	 International / 2 broches Valleylab Générateur chirurgical HF R.Wolf 400 kHz 2260001 / 2260002	Câble de connexion HF bipo L 3 m	<b>8108.033</b>	
		Câble de connexion HF bipo L 5 m	<b>8108.053</b>	
	 WOLF / Martin (version m) / Berchtold / Aesculap	Câble de connexion HF bipo L 3 m	<b>8108.031</b>	
		Câble de connexion HF bipo L 5 m	<b>8108.051</b>	
	 EMC Dolley	Câble de connexion HF bipo L 3 m	<b>8108035</b>	
	<b>Raccord pour pincettes bipolaires</b> 	 ERBE (ACC / ICC / T) / BOWA (EU) Générateur chirurgical HF R.Wolf 400 kHz 2260001 / 2260002	Câble de connexion HF bipo L 3 m	<b>8108.132</b>
			Câble de connexion HF bipo L 5 m	<b>8108.152</b>
		 International / 2 broches Valleylab Générateur chirurgical HF R.Wolf 400 kHz 2260001 / 2260002	Câble de connexion HF bipo L 3 m	<b>8108.133</b>
Câble de connexion HF bipo L 5 m			<b>8108.153</b>	
 Martin (ver- sion m) / Berchtold / Aesculap		Câble de connexion HF bipo L 3 m	<b>8108.131</b>	
		Câble de connexion HF bipo L 5 m	<b>8108.151</b>	
 EMC Dolley		Câble de connexion HF bipo L 3 m	<b>8108135</b>	

## CÂBLE DE CONNEXION HF BIPOLAIRE POUR RÉSECTION EN SOLUTION SALINE

Raccord côté instrument	Raccord côté appareil		Référence
 <p>Résectoscopes WOLF S(α)line</p>	 <p>Erbe VIO 300D</p>	<p>Câble bipolaire ; RTU / RTC ; <b>WOLF</b></p> <p>Connecteur MF ; L 4 m</p>	<b>20196-119</b>
	 <p>Erbe VIO 3</p>	<p><b>CÂBLE BIPOLAIRE ; MF-U</b></p> <p>Connecteur MF ; L 4,5 m</p>	<b>21196-119</b>
	 <p>KLS Martin</p>	<p>Câble de connexion HF bipo longueur 3 m</p>	<b>8108.231</b>
		<p>Câble de connexion HF bipo longueur 5 m</p>	<b>8108.251</b>
	 <p>Générateur chirurgical HF R.Wolf 400 kHz 2260001 / 2260002</p>	<p>Câble de connexion HF bipo longueur 3 m</p>	<b>8108233</b>
		<p>Câble de connexion HF bipo longueur 5 m</p>	<b>8108253</b>

## CÂBLE HF D'ÉLECTRODES NEUTRES MONO

Connecteur côté instrument	Connexion avec l'appareil		Référence
<p><b>Électrodes neutres bipolaires</b></p> 	 <p>Générateur chirurgical HF RWolf 400 kHz 2260001 / 2260002</p>	<p><b>Câble d'électrodes neutres HF mono L 4,5 m</b></p>	<p><b>2260031</b></p>

# CHOLÉDOSCOPE À FIBRES FLEXIBLE 5 MM CANAL 2,5 MM

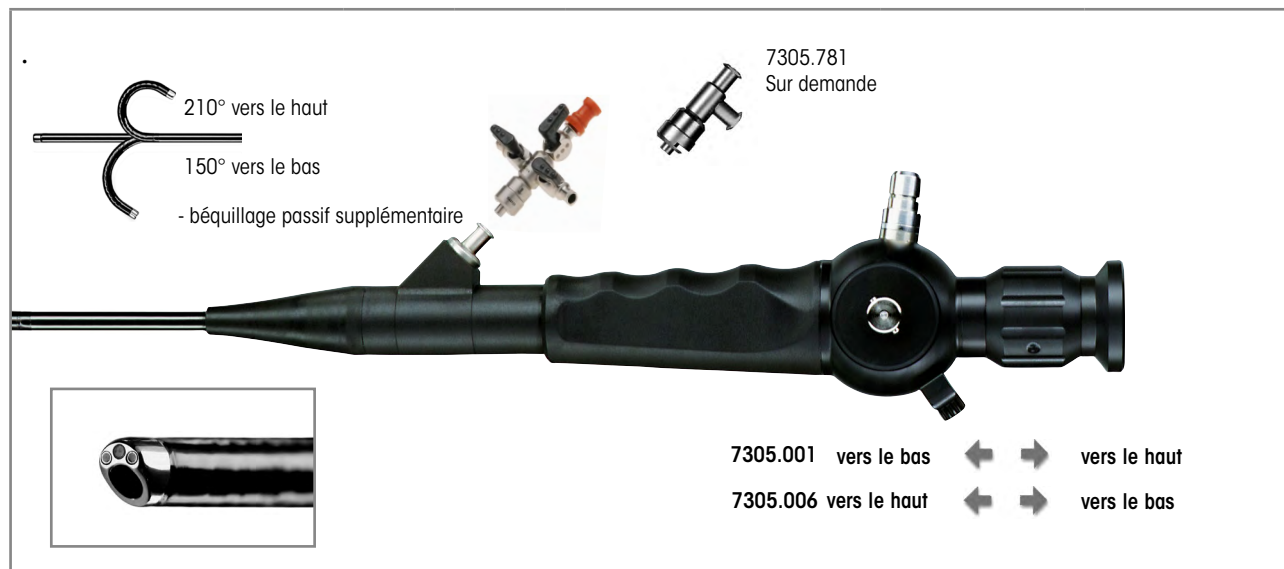

	Ø extérieur	Canal opérateur	LU	Levier de commande vers côté distal, coudable vers le bas	Levier de commande vers côté distal, coudable vers le haut	Référence
<b>Cystoscope à fibres Ø 15 CH LU 400 mm</b> Extrémité distale biseautée Coude +210°/-150° Axe de vision 0°, angle de vue 110°	5 mm 15 Ch	25 mm 75 Ch	400 mm	•		<b>7305.001</b>
					•	<b>7305.006</b>
<b>Câble lumière à fibres cpl</b> comprenant : Cystoscope à fibres 15 CH, LU 400 mm (7305.001) Embout avec 2 robinets d'irrigation et 1 robinet d'insertion (7305.782) Testeur d'étanchéité pour endoscopes flexibles (163.903) Soupape de compensation de pression (163.904) Brosse de nettoyage Ø 3 mm LT 1 200 mm (UE = 10 PCS) (7990002)				•		<b>730500111</b>
<b>Câble lumière à fibres cpl</b> comprenant : Cystoscope à fibres 15 CH, LU 400 mm (7305.006) Embout avec 2 robinets d'irrigation et 1 robinet d'insertion (7305.782) Testeur d'étanchéité pour endoscopes flexibles (163.903) Soupape de compensation de pression (163.904) Brosse de nettoyage Ø 3 mm LT 1 200 mm (UE = 10 PCS) (7990002)					•	<b>730500611</b>

Accessoires recommandés	Référence
<b>Câble lumière à fibres cpl</b> comprenant : Câble lumière à fibres Ø 2,5 mm LT 2,3 m (80662523), Adaptateur côté source de lumière (8095.07) et adaptateur côté endoscope (809509)	Ø 2,5 mm, longueur 2,3 m <b>806625231</b>

1123 || Sous réserve de modifications. Veuillez noter que certains produits ne sont pas disponibles dans tous les pays. Veuillez toujours prendre connaissance des informations concernant les produits. Pour plus d'informations, veuillez contacter votre interlocuteur ou directement Richard Wolf GmbH.



**mamba**  
VISION

# ENDOSCOPE À CAPTEUR FLEXIBLE À UTILISER EN CHOLÉDOCOSCOPIE

POUR ENDOCAM **Logic 4K** CONTROLLER

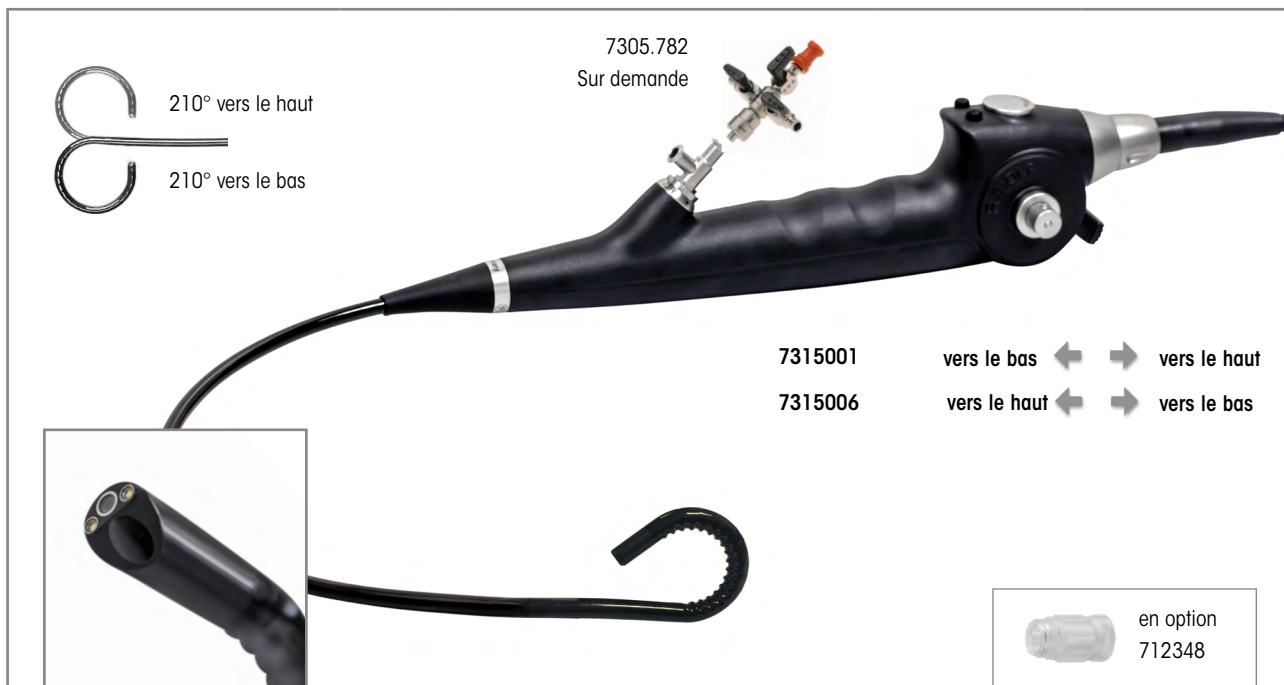

	Ø extérieur	Canal opérateur	LU	Levier de commande vers côté distal, coudable vers le bas	Levier de commande vers côté distal, coudable vers le haut	Référence
<b>Cystoscope à capteur 16,2 Ch LU 400 mm</b> Extrémité distale biseauté Coude +210°/-210° Axe de vision 0°, angle de vue 120°	16,2 Ch	2,5 mm 7,5 Ch	400 mm	•		<b>7315001</b>
					•	<b>7315006</b>
<b>Cystoscope à capteur cpl</b> comprenant : Cystoscope à capteur 16,2 CH, LU 400 mm (7315001), Testeur d'étanchéité pour endoscopes flexibles (163.903), soupape de compensation de pression (163.904), capuchon de fermeture Luer (15023205) et brosse de nettoyage Ø 5 mm LT 1200 mm (UE = 10 PCS) (7990005)				•		<b>73150012</b>
<b>Cystoscope à capteur cpl</b> comprenant : Cystoscope à capteur 16,2 Ch LU 400 mm (7315006) Testeur d'étanchéité pour endoscopes flexibles (163.903), soupape de compensation de pression (163.904), capuchon de fermeture Luer (15023205) et brosse de nettoyage Ø 5 mm LT 1200 mm (UE = 10 PCS) (7990005)					•	<b>73150062</b>
<b>Accessoires recommandés</b>						<b>Référence</b>
<b>Câble lumière à fibres cpl</b> comprenant : Câble lumière à fibres Ø 2,5 mm LT 2,3 m (80662523), adaptateur côté source de lumière (8095.07) et adaptateur côté endoscope (809509)				Ø 2,5 mm, longueur 2,3 m		<b>806625231</b>

11123 || Sous réserve de modifications. Veuillez noter que certains produits ne sont pas disponibles dans tous les pays. Veuillez toujours prendre connaissance des informations concernant les produits. Pour plus d'informations, veuillez contacter votre interlocuteur ou directement Richard Wolf GmbH.

## MIC-TRAINER TÜBINGEN

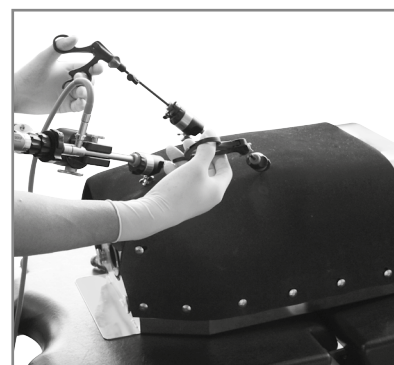
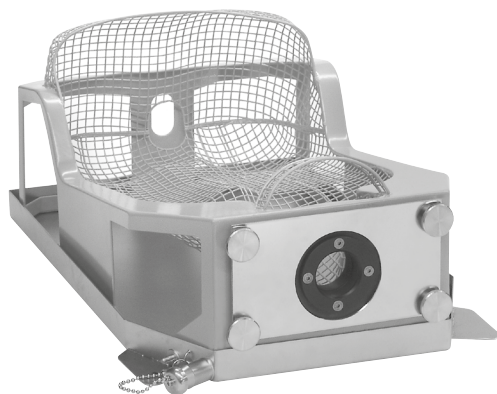

		Référence
<b>MIC-TRAINER TÜBINGEN</b> avec 3 parois abdominales (caoutchouc cellulaire)	(l x H x P) 560 x 350 x 230 mm	<b>9500.056</b>

Accessoires recommandés	Référence
<b>Paroi abdominale</b> , caoutchouc cellulaire, UE = 5 PCS	<b>9500.051</b>
Peut être fournie sur demande avec une mallette de transport	



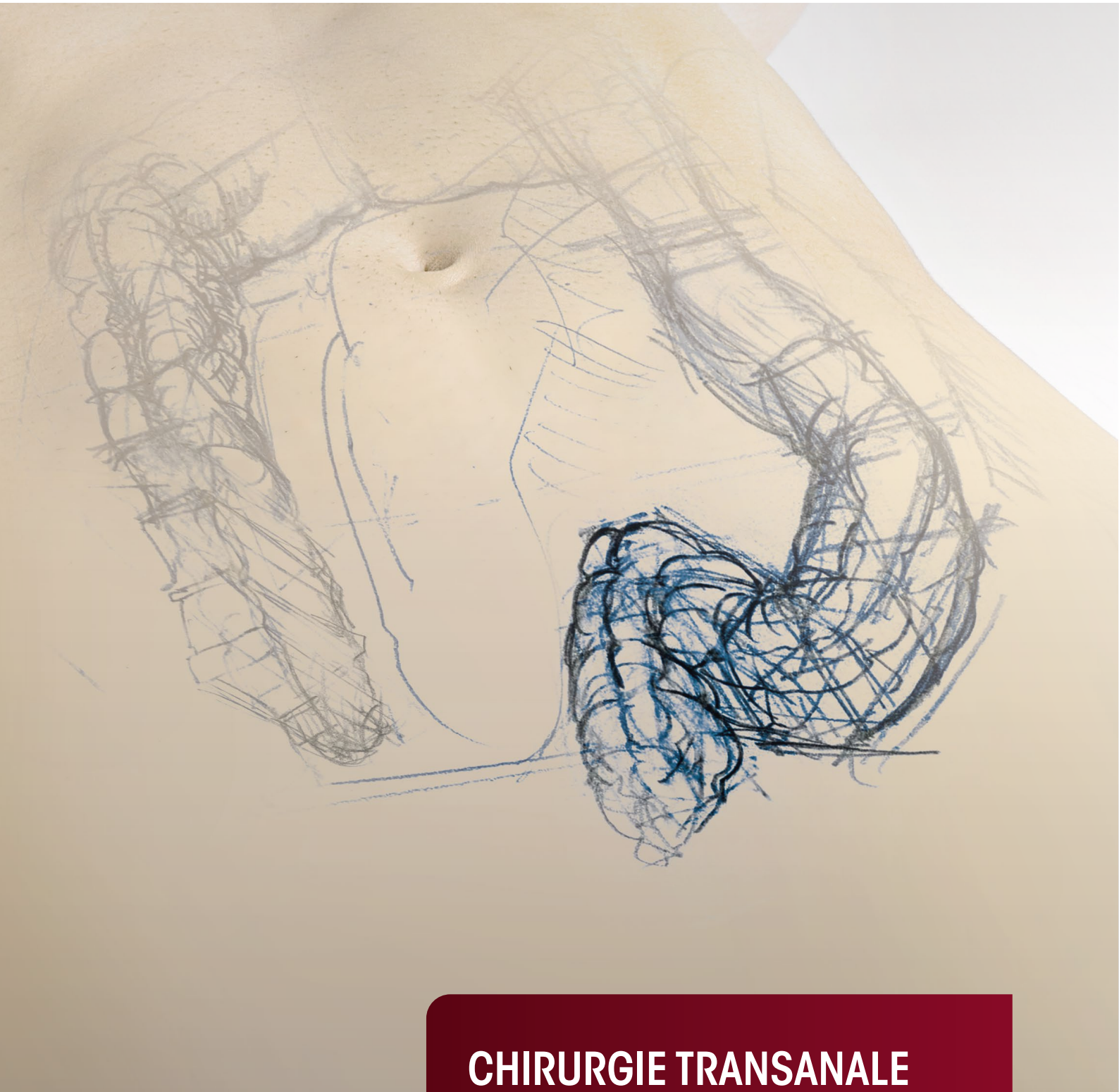

# CHIRURGIE TRANSANALE

## CHIRURGIE TRANSANALE

1

SET DE BASE

2

SYSTÈME TEM / OPTIQUE STÉRÉO ET OPTIQUE DE DOCUMENTATION

3

SYSTÈME DE BRAS DE SUPPORT

4

JEU D'INSTRUMENTS TEM

5

ACCESSOIRES TEM SYSTÈME DE COMBINAISON 2232

6

CÂBLE DE CONNEXION HF

**Remarque :**

Le système combiné pompes/appareils TEM n'est plus disponible depuis mai 2021.  
Les instruments correspondants sont encore disponibles pour les clients existants comme suit.

# SET DE BASE TEM

## CHIRURGIE ENDOSCOPIQUE TRANSANALE

Article	Référence	Quantité	Catalogue/chapitre
Endoscope stéréo PANOVIEW 50° Ø 13,8 mm LC 259 mm	884080	1	TEM/système
Élément de base TEM	8840.20	1	TEM/système
Tube TEM cpl	8840.021	1	TEM/système
Tube TEM cpl	8840.041	1	TEM/système
Embout avec fenêtre d'observation	8840.25	1	TEM/système
Insert de travail pour TEM	8840.241	1	TEM/système
Insert d'étanchéité silicone	8840.242	1	TEM/système
<b>Capuchons d'étanchéité</b>			
Capuchon d'étanchéité DU 2,4-3,4 mm, rouge-orange (UE = 10 PCS)	89.01	1	TEM/système
Capuchon d'étanchéité DU 3,4-5,1 mm, bleu ciel (UE = 10 PCS)	89.02	1	TEM/système
Capuchon d'étanchéité DU 5,1-6,0 mm, gris clair (UE = 10 PCS)	89.03	1	TEM/système
Capuchon d'étanchéité DU 4-6 mm, rouge (UE = 10 PCS)	89.141	1	TEM/système
Capuchon d'étanchéité DU 7,5-8,5 mm, bleu (UE = 10 PCS)	89.161	1	TEM/système
Capuchon d'étanchéité DU 13,0-13,8 mm, gris (UE = 10 PCS)	89.10	1	TEM/système
Tube d'aspiration TEM Ø 5,6 mm LU 305 mm	8840.731	1	TEM/Jeu d'instruments
Couteau HF Ø 4,5 mm LU 433 mm, à droite	8840.711	1	TEM/Jeu d'instruments
Couteau HF Ø 4,5 mm LU 433 mm, à gauche	8840.712	1	TEM/Jeu d'instruments
<b>Pince à préhension TEM mono Ø 5 mm cpl ERAGONmodular</b>			
incurvée vers le bas et coudée à droite	83946217	1	TEM/Jeu d'instruments
incurvée vers le bas et coudée à gauche	83946227	1	TEM/Jeu d'instruments
coudée à droite	83946237	1	TEM/Jeu d'instruments
coudée à gauche	83946247	1	TEM/Jeu d'instruments
Ciseaux de Metzenbaum mono Ø 5 mm cpl	83940417	1	TEM/Jeu d'instruments
Porte-aiguille Ø 5 mm, incurvé vers le bas	8840.605	1	TEM/Jeu d'instruments
Clip en titane pour TEM, UE = 10 unités (de 6 pièces)	4840764	1	TEM/Jeu d'instruments

# OPTIQUE STÉRÉO ET DE DOCUMENTATION



**HD** AUTOCLAVE

	Axe de vision	LC	LT	Ø	Référence
<p>PANOVIEW Endoscope stéréo 50° Ø 13,8 mm LC 259 mm</p> <p>avec oculaire à visée stéréo directe et à visée coudée de documentation, avec canal d'irrigation</p>	50°	259 mm	410 mm	13,8 mm	<b>884080</b>

Accessoires recommandés		Référence
<p><b>Panier-tamis pour optique stéréo</b> dimensions intérieures (l x h x p) : 451 x 130 x 189 mm, dimensions extérieures (l x h x p) : 477 x 139 x 196 mm</p>		<b>38010</b>
<p><b>Câble lumière à fibres cpl</b> comprenant : Câble lumière à fibres Ø 5 mm LT 2,3 m (80655023), adaptateur côté source de lumière (8095.07) et adaptateur côté endoscope (809509)</p>	Ø 5,0 mm, longueur 2,3 m	<b>806650231</b>
<p>Fusion <b>Câble lumière à fibres cpl</b> comprenant : Câble lumière à fibres Ø 5 mm LT 2,3 m (80655023), adaptateur côté source de lumière (8095.07) et adaptateur côté endoscope (809509)</p>	Ø 5,0 mm, longueur 2,3 m	<b>806550231</b>



# SUBSTITUTS

## À L'OPTIQUE STÉRÉO ET DE DOCUMENTATION 884080

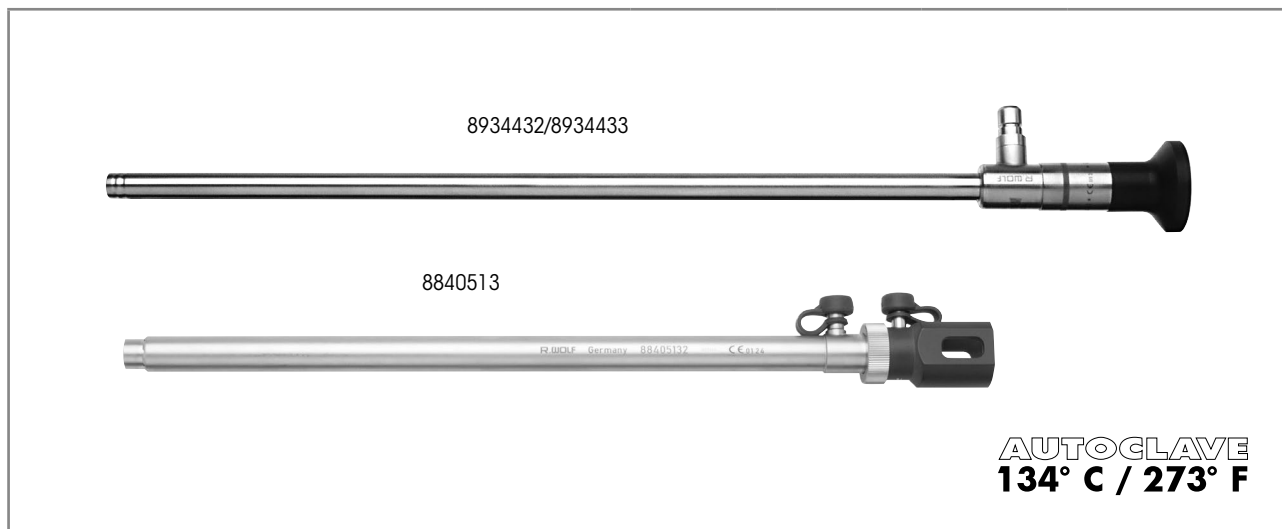

	Axe de vision	LU	LT	Ø	Référence
PANOVIEW Optique 30° Ø 10 mm LU 307 mm	30°	307 mm	375 mm	10 mm	<b>8934.432</b>
PANOVIEW Optique 50° Ø 10 mm LU 310 mm	50°	310 mm	375 mm	10 mm	<b>8934.433</b>
à utiliser avec :					
Gaine d'optique cpl	comprenant : Tube intérieur TEM Ø 11,5 mm LU 282 mm (88405131) Tube extérieur TEM Ø 14 mm LU 272 mm (88405132) Raccord LUER-Lock Ø 4 mm (886.01) Raccord LUER-Lock (886.00)				<b>8840513</b>

Accessoires recommandés	Référence
Panier-tamis pour optique standard 2	dimensions intérieures (l x h x p) : 454 x 52 x 40 mm, dimensions extérieures (l x h x p) : 481 x 54 x 59 mm <b>38016</b>
Câble lumière à fibres cpl comprenant : Câble lumière à fibres Ø 5 mm LT 2,3 m (80665023), adaptateur côté source de lumière (8095.07) et adaptateur côté endoscope (809509)	Ø 5,0 mm, longueur 2,3 m <b>806650231</b>
Fusion Câble lumière à fibres cpl comprenant : Câble lumière à fibres Ø 5 mm LT 2,3 m (80655023), a adaptateur côté source de lumière (8095.07) et adaptateur côté endoscope (809509)	Ø 5,0 mm, longueur 2,3 m <b>806550231</b>



# JEU D'INSTRUMENTS TEM

## TUBES DE PROCTOSCOPE

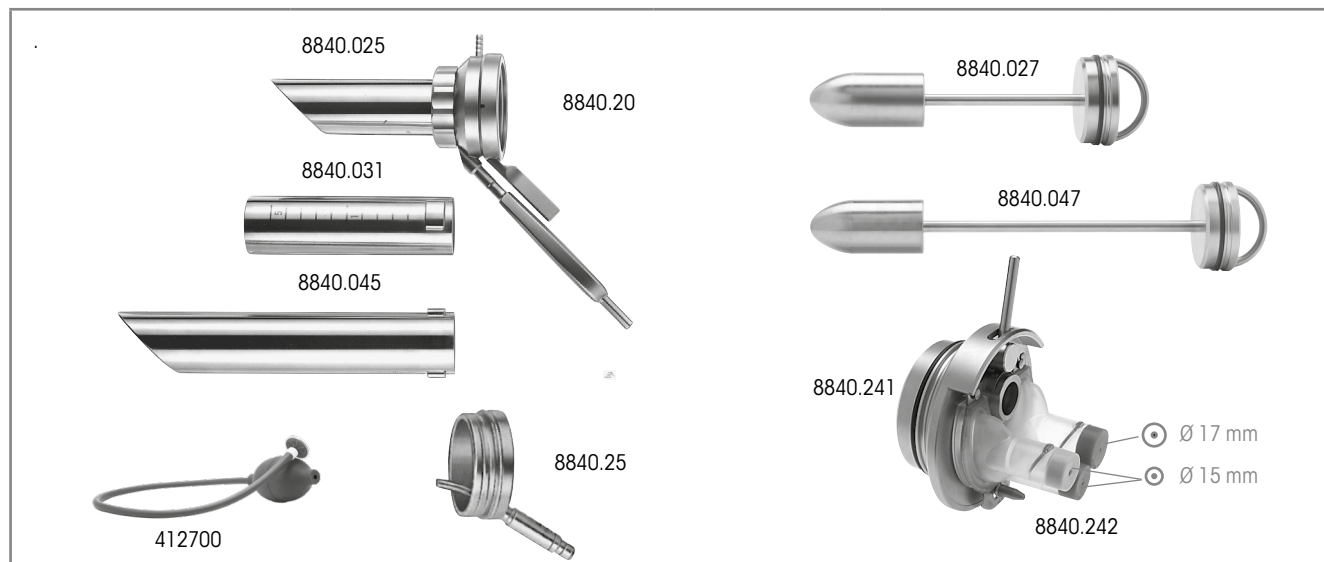

	Obturateur TEM Ø 36 mm LU 175 mm 8840.027	Obturateur TEM Ø 36 mm LU 255 mm 8840.047	Référence
<b>Tube TEM cpl</b> comprenant : Tube TEM Ø 40 mm LU 137 mm (8840.025), Obturateur TEM Ø 36 mm LU 175 mm (8840.027)	•		<b>8840.021</b>
<b>Tube TEM cpl</b> comprenant : Tube TEM Ø 40 mm LU 137 mm (8840.031), Obturateur TEM Ø 36 mm LU 175 mm (8840.027)	•		<b>8840.0311</b>
<b>Tube TEM cpl</b> comprenant : Tube TEM Ø 40 mm LU 217 mm (8840.045), Obturateur TEM Ø 36 mm LU 255 mm (8840.047)		•	<b>8840.041</b>
<b>Élément de base TEM</b>			<b>8840.20</b>
<b>Embout</b> avec fenêtre d'observation et insert lumineux pour élément de base 8840.20			<b>8840.25</b>
<b>Insert de travail pour TEM cpl</b> comprenant :	Insert de travail pour TEM (8840.241) Insert d'étanchéité silicone (8840.242) Capuchon d'étanchéité DU 2,4-3,4 mm, rouge-orange (89.01) Capuchon d'étanchéité DU 3,4-5,1 mm, bleu ciel (89.02) Capuchon d'étanchéité DU 5,1-6,0 mm, gris clair (89.03) Capuchon d'étanchéité DU 4-6 mm, rouge (89.141) Capuchon d'étanchéité DU 7,5-8,5 mm, bleu (89.161) Capuchon d'étanchéité DU 13,0-13,8 mm, gris (89.10)		<b>8840.2411</b>
<b>Soufflette à poire stérile (UE = 5 PCS)</b> Soufflette à poire avec filtre à usage unique Ø 49 mm, LT 567 mm			<b>412700</b>

1123|| Sous réserve de modifications. Veuillez noter que certains produits ne sont pas disponibles dans tous les pays. Veuillez toujours prendre connaissance des informations concernant les produits. Pour plus d'informations, veuillez contacter votre interlocuteur ou directement Richard Wolf GmbH.

## JEU D'INSTRUMENTS TEM

### TUBES DE PROCTOSCOPE



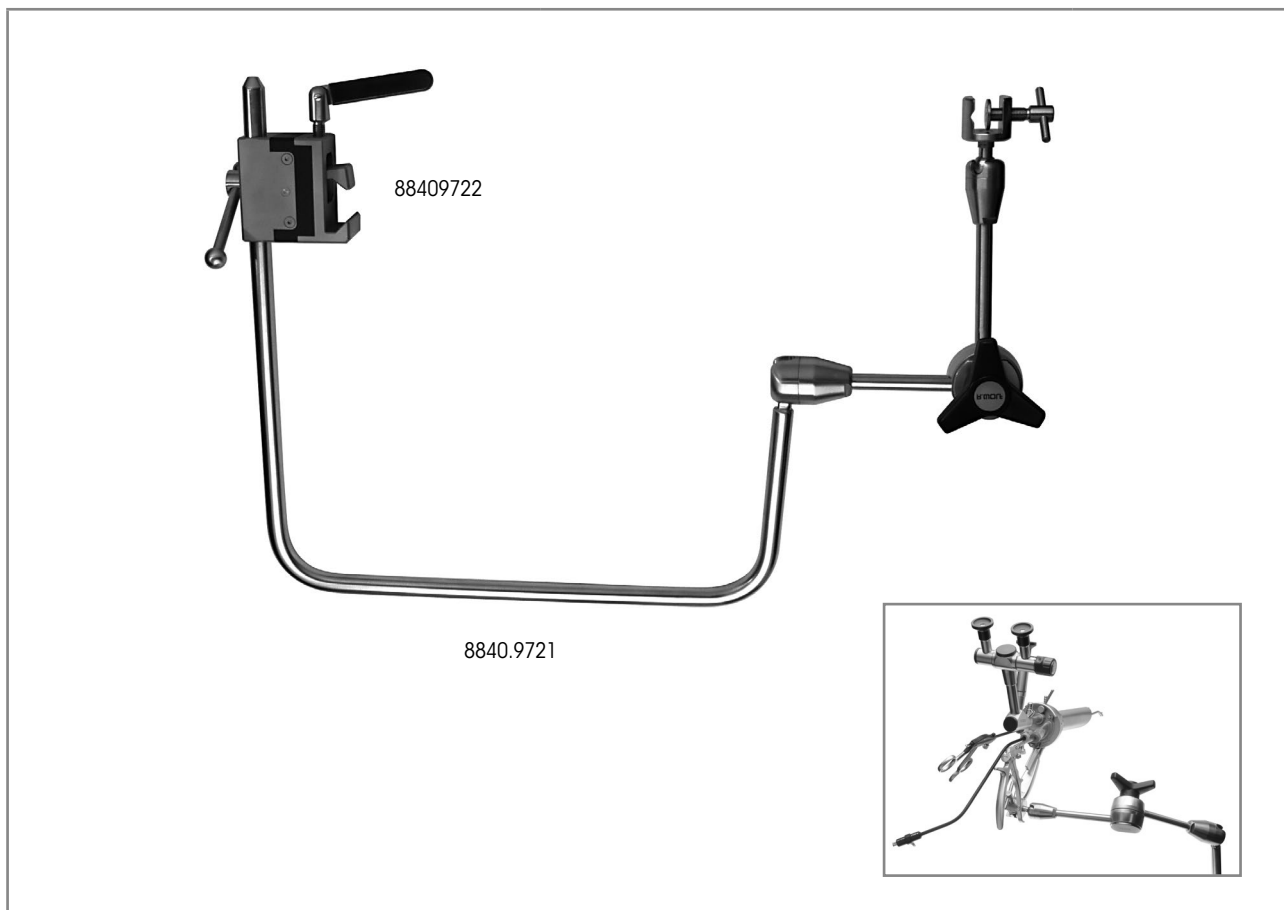

Pièces de rechange	Référence
<b>Insert d'étanchéité silicone</b> (UE = 3 PCS) avec trois entrées de soupape, (2 entrées de soupape pour instruments auxiliaires jusqu'à 6 mm), (1 entrée de soupape pour instruments auxiliaires de 6 à 11 m)	<b>8840.242</b>
<b>Capuchon d'étanchéité DU 2,4-3,4 mm</b> , rouge-orange (UE = 10 PCS)	<b>89.01</b>
<b>Capuchon d'étanchéité DU 3,4-5,1 mm</b> , bleu ciel (UE = 10 PCS)	<b>89.02</b>
<b>Capuchon d'étanchéité DU 5,1-6,0 mm</b> , gris clair (VE = 10 PCS)	<b>89.03</b>
<b>Capuchon d'étanchéité DU 4-6 mm</b> , rouge (UE = 10 PCS)	<b>89.141</b>
<b>Capuchon d'étanchéité DU 7,5-8,5 mm</b> , bleu (UE = 10 PCS)	<b>89.161</b>
<b>Capuchon d'étanchéité DU 13,0-13,8 mm</b> , gris (UE = 10 PCS)	<b>89.10</b>

## BRAS DE SUPPORT EN FORME DE U

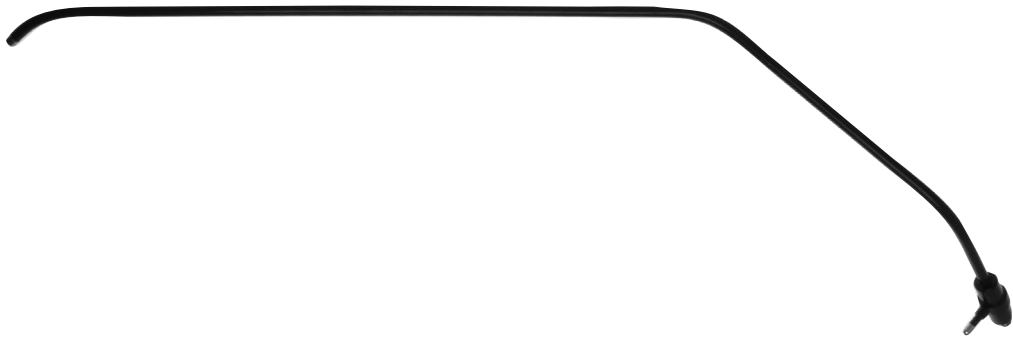

		Référence
<b>Bras de support en forme de U pour TEM</b> avec dispositif de serrage prismatique	à usage multiple	<b>8840.9721</b>
Prévoir également :		
<b>Douille de serrage</b> isolée	à fixer sur la table d'op. (rails normalisés), à usage multiple	<b>88409722</b>







## TUBE D'ASPIRATION / COUPEAU HF







				
		Ø	LU	Référence
 coudé	<p><b>Tube d'aspiration HFTEM Ø 5,6 mm LU 305 mm</b></p> <p>Électrode HF intégrée, capacité 3 mm</p>	6 mm	305 mm	<b>8840.731</b>
				
avec isolation céramique		Ø	LU	Référence
 coudé	<p><b>Couteau HF Ø 4,5 mm LU 433 mm</b></p> <p>pour droitiers</p>	4,5 mm	433 mm	<b>8840.711</b>
 coudé	<p><b>Couteau HF Ø 4,5 mm LU 433 mm</b></p> <p>pour gauchers</p>	4,5 mm	433 mm	<b>8840.712</b>

Câble de connexion HF voir page TEM16

**ERAGON** modular

**PINCE À PRÉHENSION TEM Ø 5,0 MM ISOLÉE**







		Poignée axiale			
					
Tous les inserts à mâchoires et tubes de chemise peuvent également être combinés avec ERAGONaxial.		avec dispositif d'arrêt	sans dispositif d'arrêt, avec raccord HF	avec dispositif d'arrêt, avec raccord HF	avec dispositif d'arrêt, non rotatif
<b>Embout de rotation</b>	<b>Référence</b>	83930082	83930083	83930084	83930085
	8988	•	•	•	•

Insert à mâchoires			Tube de chemise, Ø 5,0 mm, isolé	Poignée en forme de pistolet	Instrument complet
					<ul style="list-style-type: none"> <li>• Insert à mâchoires avec tube de chemise</li> <li>• Poignée</li> </ul>
	Long. M*	<b>Référence</b>	LU 450 mm	avec dispositif d'arrêt, avec HF, monopolaire	<b>Référence</b>
		8394933		83930074	
<b>Pince à préhension TEM monopolaire Ø 5 mm cpl</b>					
	28 mm	8394621	•	•	<b>83946217</b>
incurvée vers le bas et coudée à droite à un mors mobile					
<b>Pince à préhension TEM mono Ø 5 mm cpl</b>					
	28 mm	8394622	•	•	<b>83946227</b>
incurvée vers le bas et coudée à gauche à un mors mobile					
<b>Pince à préhension TEM mono Ø 5 mm cpl</b>					
	25 mm	8394623	•	•	<b>83946237</b>
coudée à droite à un mors mobile					

\* Long. M = longueur des mâchoires pour les mâchoires fermées (point noir)  
Câble de connexion HF voir page TEM16

**ERAGON** modular







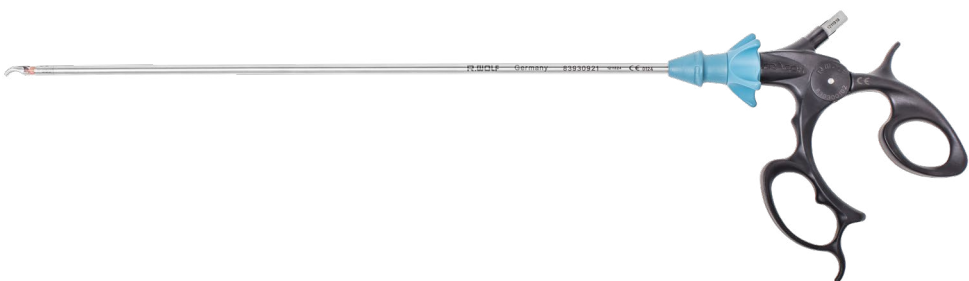

**PINCE À PRÉHENSION TEM / CISEAUX Ø 5,0 MM  
ISOLÉ(E)/(S)**

Insert à mâchoires			Tube de chemise, Ø 5,0 mm, isolé	Poignée en forme de pistolet		Instrument complet • Insert à mâchoires avec tube de chemise • Poignée
 <p>Long. M</p>			 LU 450 mm	 sans dispositif d'arrêt, avec HF, mono	 avec dispositif d'arrêt, avec HF, mono	
	Long. M*	Référence	8394933	83930073	83930074	Référence
 <b>Pince à préhension TEM mono Ø 5 mm cpl</b>  coudée à gauche à un mors mobile	25 mm	8394624	•		•	<b>83946247</b>
 <b>Ciseaux de Metzenbaum mono Ø 5 mm cpl</b>  à double mouvement	23 mm	8394.041	•	•		<b>83940417</b>

\* Long. M = longueur des mâchoires pour les mâchoires fermées (point noir)  
Câble de connexion HF voir page TEM16

**ERAGON** bipolar

**INSTRUMENTS BIPOLAIRES MODULAIRES, 5,5 MM  
ROTATIFS**





						<b>Instrument complet</b> • Insert à mâchoires • Tube de chemise • Poignée								
							<b>Insert à mâchoires</b>		<b>Tube de chemise, Ø 5,5 mm</b>		<b>Poignée en forme de pistolet bipo</b>			
							LC 320 mm		LC 435 mm		rotative			
							83930921		82340024		839300102		Référence	
Pince à préhension bipo Ø 5,5 mm cpl  			Long. M*		Référence		83930031		•		•		839300312	
			21 mm				839400310		•		•		839400312	
Dissecteur Maryland bipo Ø 5,5 mm cpl  			23 mm		83930032		•		•		839300322			
					839400320		•		•		839400322			
Dissecteur Dolphin bipo Ø 5,5 mm cpl  			21 mm		83930033		•		•		839300332			
					839400330		•		•		839400332			
Pince à préhension bipo Ø 5,5 mm cpl  			23 mm		83930034		•		•		839300342			
					839400340		•		•		839400342			
Pince à préparation bipo Ø 5,5 mm cpl  			19 mm		83930035		•		•		839300352			
					839400350		•		•		839400352			

\* Long. M = longueur des mâchoires pour les mâchoires fermées (point noir)  
Câble de connexion bipolaire voir page TEM17

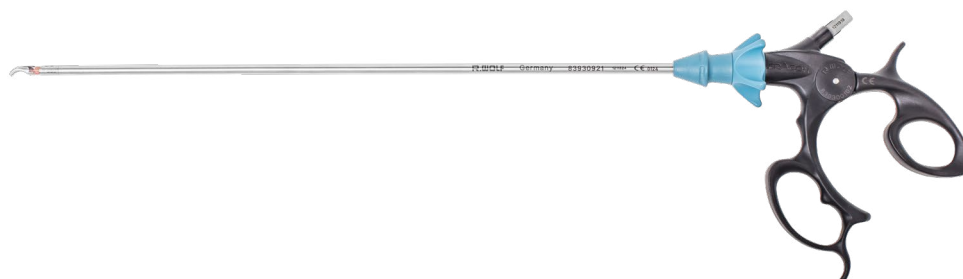
**ERAGON** bipolar

**INSTRUMENTS BIPOLAIRES MODULAIRES, 5,5 MM  
ROTATIFS**







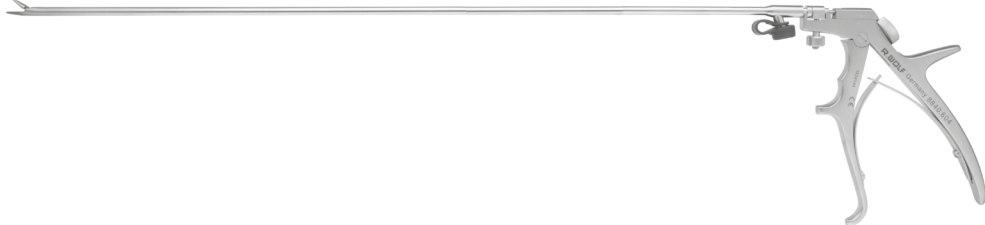

Insert à mâchoires			Tube de chemise, Ø 5,5 mm		Poignée en forme de pistolet bipo	Instrument complet • Insert à mâchoires • Tube de chemise • Poignée
			LC 320 mm	LC 435 mm	rotative	
	Long. M*	Référence	83930921	82340024	839300102	Référence
 Pince à stérilisation bipo Ø 5,5 mm cpl selon Hasskamp	19 mm	83930036	•		•	<b>839300362</b>
 Pince à préhension Münster bipo Ø 5,5 mm cpl	22 mm	83930037	•		•	<b>839300372</b>
		83930038	•		•	<b>839300382</b>
 Dissecteur Maryland bipo Ø 5,5 mm cpl	15 mm	839400380		•	•	<b>839400382</b>
 Ciseaux de Metzenbaum bipo Ø 5,5 mm cpl	22 mm	83930041	•		•	<b>839300412</b>
		839400410		•	•	<b>839400412</b>

\* Long. M = longueur des mâchoires pour les mâchoires fermées (point noir)  
Câble de connexion bipolaire voir page TEM17

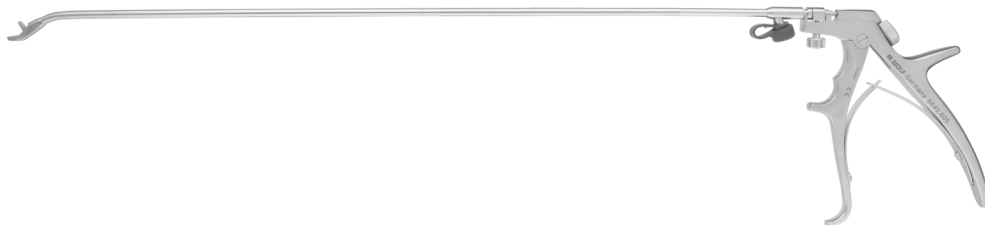

## PORTE-AIGUILLE / APPLICATEUR DE CLIP TEM / CLIP EN TITANE

				
avec isolation céramique		Ø	LU	Référence
 droit	Porte-aiguille Ø 5 mm	5 mm	400 mm	<b>8840.604</b>
				
avec raccord d'irrigation		Ø	LU	Référence
 incurvé vers le bas	Porte-aiguille Ø 5 mm	5 mm	400 mm	<b>8840.605</b>
				
avec raccord d'irrigation		Ø	LU	Référence
	Applicateur de clip TEM Ø 6 mm LU 435 mm	6 mm	435 mm	<b>8840.762</b>
		Ø	LU	Référence
Clip en titane		Ø	LU	Référence
	Clip en titane pour TEM stérile, UE = 10 unités de 6 pièces, y compris la pièce de raccordement du porte-clip	5 mm	405 mm	<b>4840764</b>

# SYSTÈME DE COMBINAISON TEM 2232

## ACCESSOIRES











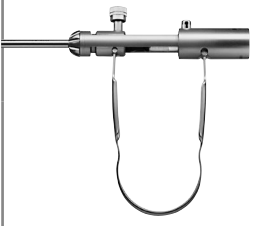

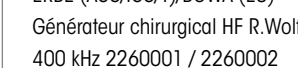
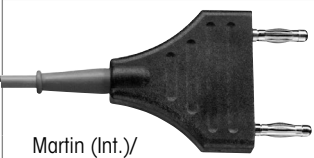
Pièces de rechange	Référence
<b>Tuyau de connexion haute pression cpl</b> comprenant : Tuyau de connexion haute pression L 1 m (8170.801) Clé à fourche ouverture 30 (9500.016) avec raccord DIN	<b>8170.8011</b>
<b>Tuyau de connexion haute pression L 1 m</b> avec raccord PIN-Index	<b>8170.802</b>
<b>Tuyau de connexion haute pression L 1 m</b> avec raccord ISO-Index	<b>8107.803</b>
<b>Tuyau de connexion CO<sub>2</sub> L 5 m</b> pour l'alimentation centrale en gaz CO <sub>2</sub> selon DIN EN 13260-2/2004	<b>8170.3111</b>
<b>Set de tuyaux TEM</b> stériles, à usage unique	<b>4170.801</b>
<b>Set de tuyaux TEM pour instrument ERBE</b> stériles, à usage unique	<b>4170.804</b>
<b>Clé à fourche ouverture 30</b>	<b>9500.016</b>
<b>Porte-bouteille p. bouteille de gaz Ø 80 - 90 mm</b> pour le logement des porte-bouteilles CO <sub>2</sub>	<b>2221.951</b>

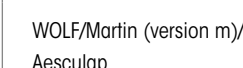
# CÂBLE DE CONNEXION HF MONO

## 8106xxx

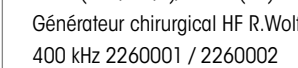
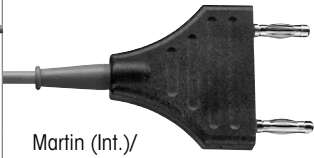
Connecteur côté instrument	Connexion avec l'appareil		Référence
<b>WOLF</b> Instruments/générateur chirurgical 	 ERBE (ACC/ICC/VIO)/BOWA (EU) Générateur chirurgical HF R.Wolf 400 kHz 2260002	Câble de connexion HF mono L 3 m	<b>8106.032</b>
		Câble de connexion HF mono L 5 m	<b>8106.052</b>
	 ERBE (série T)	Câble de connexion HF mono L 3 m	<b>8106.132</b>
		Câble de connexion HF mono L 5 m	<b>8106.152</b>
<b>Électrodes HF, monopolaires</b> 	 Martin (version m)/Bercholdt/ Aesculap	Câble de connexion HF mono L 3 m	<b>8106.031</b>
		Câble de connexion HF mono L 5 m	<b>8106.051</b>
	 Bovie/Valleylab/Erbe (Int.)/ BOWA (Int.) Générateur chirurgical HF R.Wolf 400kHz 2260001	Câble de connexion HF mono L 3 m	<b>8106.033</b>
		Câble de connexion HF mono L 5 m	<b>8106.053</b>
	 BOWA (Int./EU) Eschmann et autres appareils munis de prise 4 mm Générateur chirurgical HF R.Wolf 400kHz 2260001/2260002	Câble de connexion HF mono L 3 m	<b>8106.034</b>
		Câble de connexion HF mono L 5 m	<b>8106.054</b>

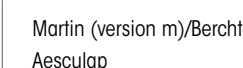
# CÂBLE DE CONNEXION HF BIPOLAIRE 8108XXX

Connecteur côté instrument	Connexion avec l'appareil	Référence	
<b>WOLF</b> <b>Pincés bipolaires</b> 	 ERBE (ACC/ICC/T)/BOWA (EU) Générateur chirurgical HF R.Wolf 400 kHz 2260001 / 2260002	Câble de connexion HF bipo L 3 m <b>8108.032</b>	
	 ERBE (ACC/ICC/T)/BOWA (EU) Générateur chirurgical HF R.Wolf 400 kHz 2260001 / 2260002	Câble de connexion HF bipo L 5 m <b>8108.052</b>	
	 Martin (Int.)/ 2 broches Valleylab/BOWA (Int.) Générateur chirurgical HF R.Wolf 400 kHz 2260001 / 2260002	Câble de connexion HF bipo L 3 m <b>8108.033</b>	
	 Martin (Int.)/ 2 broches Valleylab/BOWA (Int.) Générateur chirurgical HF R.Wolf 400 kHz 2260001 / 2260002	Câble de connexion HF bipo L 5 m <b>8108.053</b>	
	 WOLF/Martin (version m)/Berchtold/ Aesculap	Câble de connexion HF bipo L 3 m <b>8108.031</b>	
	 WOLF/Martin (version m)/Berchtold/ Aesculap	Câble de connexion HF bipo L 5 m <b>8108.051</b>	
	 EMC Dolley	Câble de connexion HF bipo L 3 m <b>8108035</b>	
	<b>Raccord pour pincettes bipolaires</b> 	 ERBE (ACC/ICC/T)/BOWA (EU) Générateur chirurgical HF R.Wolf 400 kHz 2260001 / 2260002	Câble de connexion HF bipo L 3 m <b>8108.132</b>
		 ERBE (ACC/ICC/T)/BOWA (EU) Générateur chirurgical HF R.Wolf 400 kHz 2260001 / 2260002	Câble de connexion HF bipo L 5 m <b>8108.152</b>
		 Martin (Int.)/ 2 broches Valleylab/BOWA (Int.) Générateur chirurgical HF R.Wolf 400 kHz 2260001 / 2260002	Câble de connexion HF bipo L 3 m <b>8108.133</b>
 Martin (Int.)/ 2 broches Valleylab/BOWA (Int.) Générateur chirurgical HF R.Wolf 400 kHz 2260001 / 2260002		Câble de connexion HF bipo L 5 m <b>8108.153</b>	
 Martin (version m)/Berchtold/ Aesculap		Câble de connexion HF bipo L 3 m <b>8108.131</b>	
 Martin (version m)/Berchtold/ Aesculap		Câble de connexion HF bipo L 5 m <b>8108.151</b>	
 EMC Dolley	Câble de connexion HF bipo L 3 m <b>8108135</b>		





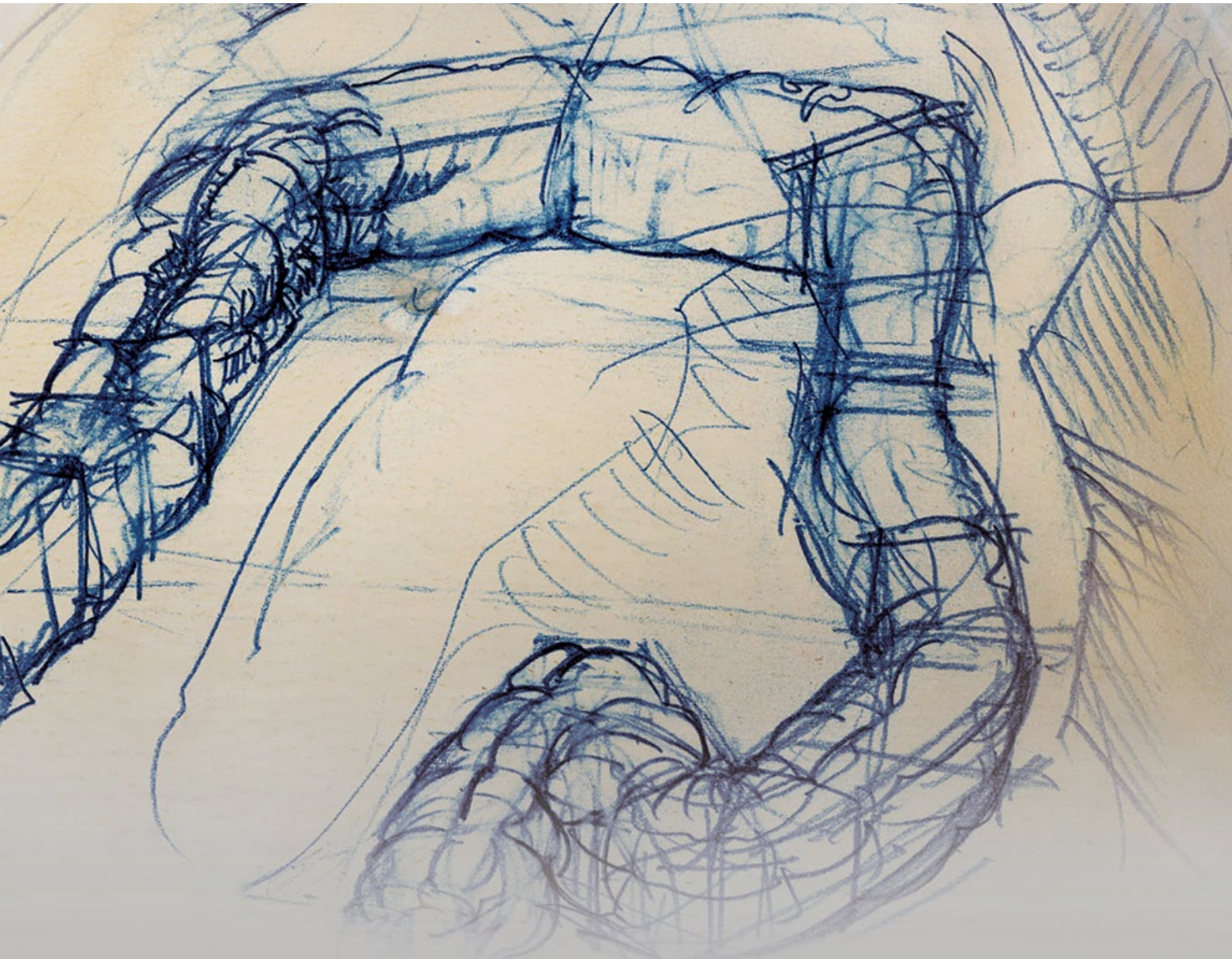

## PROCTO-RECTOSCOPIE

## PROCTO-RECTOSCOPIE

1

---

**TUBES DE PROCTO-RECTOSCOPE À USAGE UNIQUE 4844**

---

2

---

**TUBES DE PROCTOSCOPE 8836 / INSTRUMENTS AUXILIAIRES**

---

3

---

**INSTRUMENT POUR ASPIRATION / LIGATURE DES HÉMMORROÏDES**

---

4

---

**TUBES DE RECTOSCOPE 8834**

---

5

---

**RECTOSCOPE CHIRURGICAL 8834**

---

6

---

**INSTRUMENTS AUXILIAIRES POUR LA RECTOSCOPIE**

---

7

---

**COMPLÉMENTS POUR LA RECTOSCOPIE**

---

## TUBES DE PROCTO-RECTOSCOPE 4844 AVEC ÉCLAIRAGE À LUMIÈRE FROIDE

	Ø	LU	Référence
<b>Tube de rectoscope Ø 21 mm LU 250 mm</b> avec obturateur, gradué, stérile, à usage unique (UE = 10 PCS)	21 mm	250 mm	<b>4844255</b>
<b>Tube de proctoscope Ø 21 mm LU 117 mm</b> avec obturateur, gradué, stérile, à usage unique (UE = 10 PCS)	21 mm	117 mm	<b>4844120</b>
<b>Poignée de procto-rectoscope</b> avec éclairage à lumière froide, à usage multiple			<b>8838.90</b>
<b>Capuchon</b> avec fenêtre d'observation pour poignée 883890			<b>8838.60</b>
<b>Soufflette à poire</b> avec filtre à usage unique, stérile (UE = 5 PCS)			<b>412700</b>



# TUBES DE PROCTOSCOPE 8836

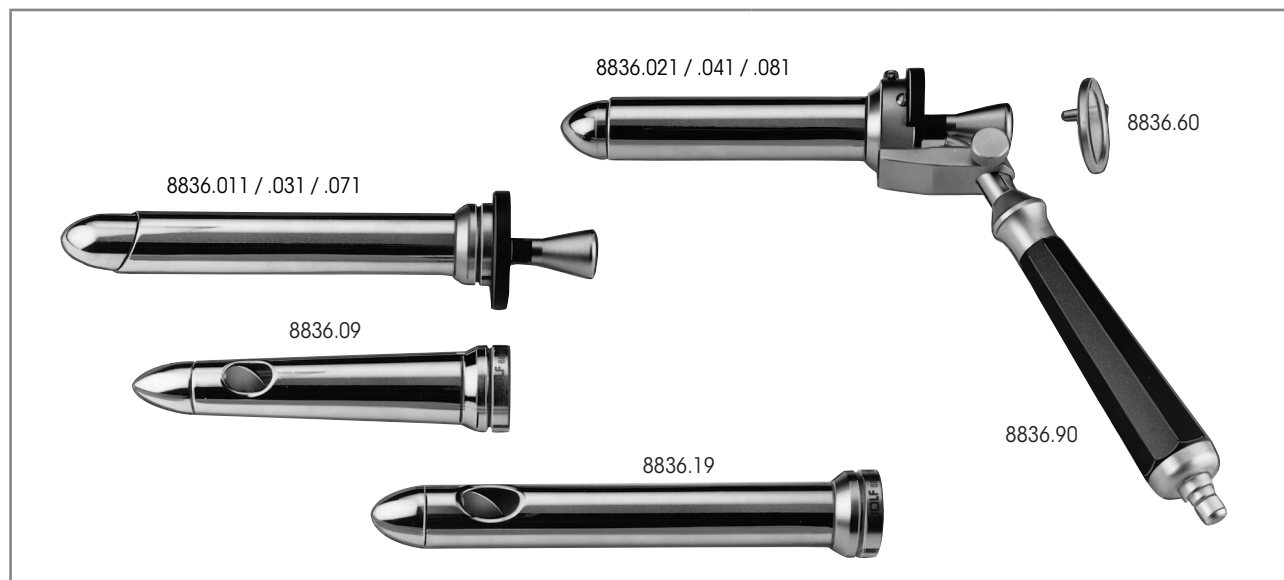



	Ø	LU	Référence
<b>Poignées de proctoscope</b> avec éclairage à lumière froide et élément de connexion amovible			<b>8836.90</b>
<b>Tube de proctoscope cpl, droit,</b> comprenant : Tube de proctoscope Ø 21,5 mm LU 90 mm (8836.025), Obturbateur de proctoscope Ø 19 mm LT 156 mm (8836.027)	21 mm	90 mm	<b>8836.021</b>
<b>Tube de proctoscope cpl, biseauté,</b> comprenant : Tube de proctoscope Ø 21,5 mm LU 120 mm (8836.015), Obturbateur de proctoscope Ø 19 mm LT 185 mm (8836.017)		120 mm	<b>8836.011</b>
<b>Tube de proctoscope cpl, droit,</b> comprenant : Tube de proctoscope cpl Ø 24 mm LU 60 mm (8836.085), Obturbateur de proctoscope Ø 22 mm LT 140 mm (8836.087)	24 mm	60 mm	<b>8836.081</b>
<b>Tube de proctoscope cpl, biseauté,</b> comprenant : Tube de proctoscope Ø 24 mm LU 60 mm (8836.075), Obturbateur de proctoscope Ø 22 mm LT 140 mm (8836.077)			<b>8836.071</b>
<b>Tube de proctoscope cpl, droit,</b> comprenant : Tube de proctoscope Ø 18,5 mm LU 90 mm (8836.045), Obturbateur de proctoscope Ø 16 mm LT 154 mm (8836.047)	18 mm	90 mm	<b>8836.041</b>
<b>Tube de proctoscope cpl, biseauté,</b> comprenant : Tube de proctoscope Ø 18,5 mm LU 120 mm (8836.035), Obturbateur de proctoscope Ø 16 mm LT 185 mm (8836.037)		120 mm	<b>8836.031</b>
<b>Tube de proctoscope Ø 18-24 mm LU 113 mm,</b> LT 127 mm, conique avec fenêtre latérale	conique 18-24 mm	113 mm	<b>8836.09</b>
<b>Tube de proctoscope Ø 20 mm LU 148 mm</b> LT 163 mm, cylindrique avec fenêtre latérale	cylindrique 20 mm	148 mm	<b>8836.19</b>
<b>Couvercle</b> avec fenêtre d'observation pour poignée 8836.90			<b>8836.60</b>

## INSTRUMENTS AUXILIARES

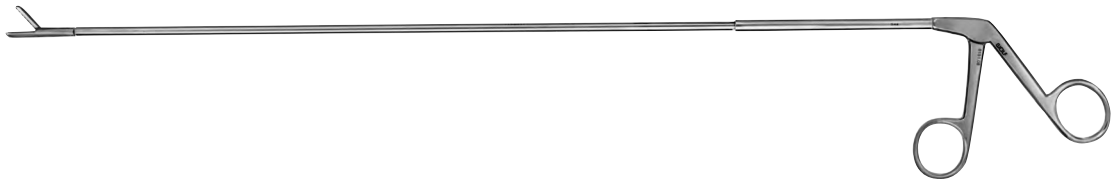
### POUR LA PROCTOSCOPIE

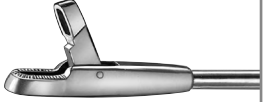

		Ø de chemise	Ø de mâchoire	LU	Référence
	<b>Pince à biopsie LU 270 mm, lisse,</b> Mâchoire droite, chemise droite	3 mm	4 mm	270 mm	<b>8280.23</b>
	<b>Pince à biopsie LU 270 mm, dentée,</b> Mâchoire droite, chemise droite	3 mm	4 mm	270 mm	<b>8280.22</b>
	<b>Pince à tumeur LU 270 mm, tranchante,</b> Mâchoire droite, chemise droite	3 mm	6 mm	270 mm	<b>8280.26</b>

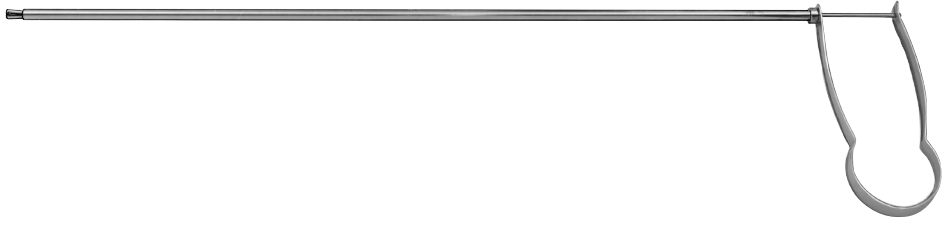

		Ø de chemise	LU	Référence
	<b>Pince porte-tampon Ø 3,0 mm LU 300 mm</b>	3 mm	300 mm	<b>8148.02</b>

## INSTRUMENT POUR ASPIRATION / LIGATURE DES HÉMORROÏDES

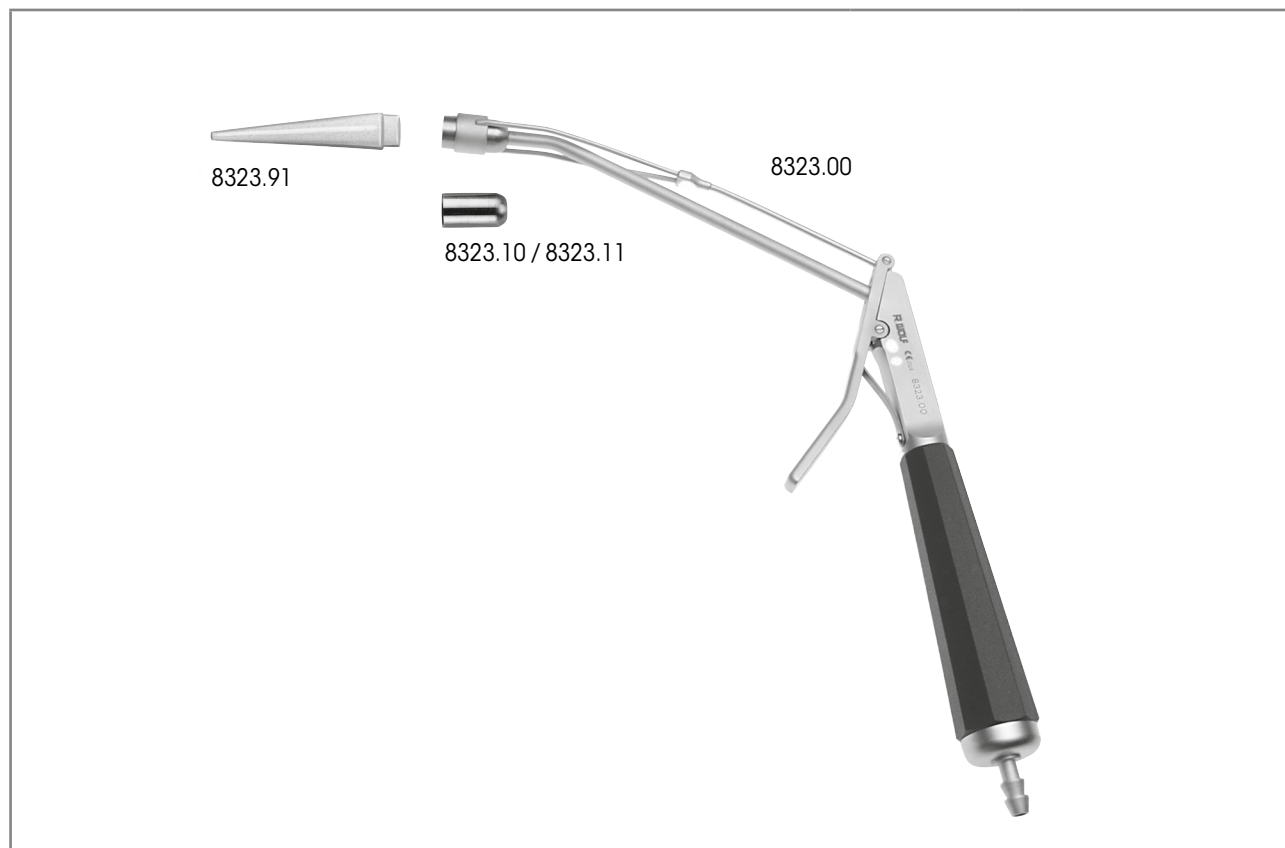

	LU	Référence
<b>Instrument aspiration / ligature LU 145 mm</b>	145 mm	<b>8323.00</b>
<b>Tête aspirante grand</b>		<b>8323.10</b>
<b>Tête aspirante petit</b>		<b>8323.11</b>
<b>Cône de montage LU 53 mm</b>	53 mm	<b>8323.91</b>
<b>Emploi avec :</b>		
<b>Poignée de proctoscope</b> à lumière froide avec raccord démontable		<b>8836.90</b>
<b>Tube de proctoscope cpl, biseauté</b> comprenant : Tube de proctoscope Ø 24 mm LU 60 mm (8836.075), Proctoscope obturateur Ø 22 mm LT 140 mm (8836.077)		<b>8836.071</b>

## TUBES DE RECTOSCOPE 8834

### AVEC ÉCLAIRAGE À LUMIÈRE FROIDE

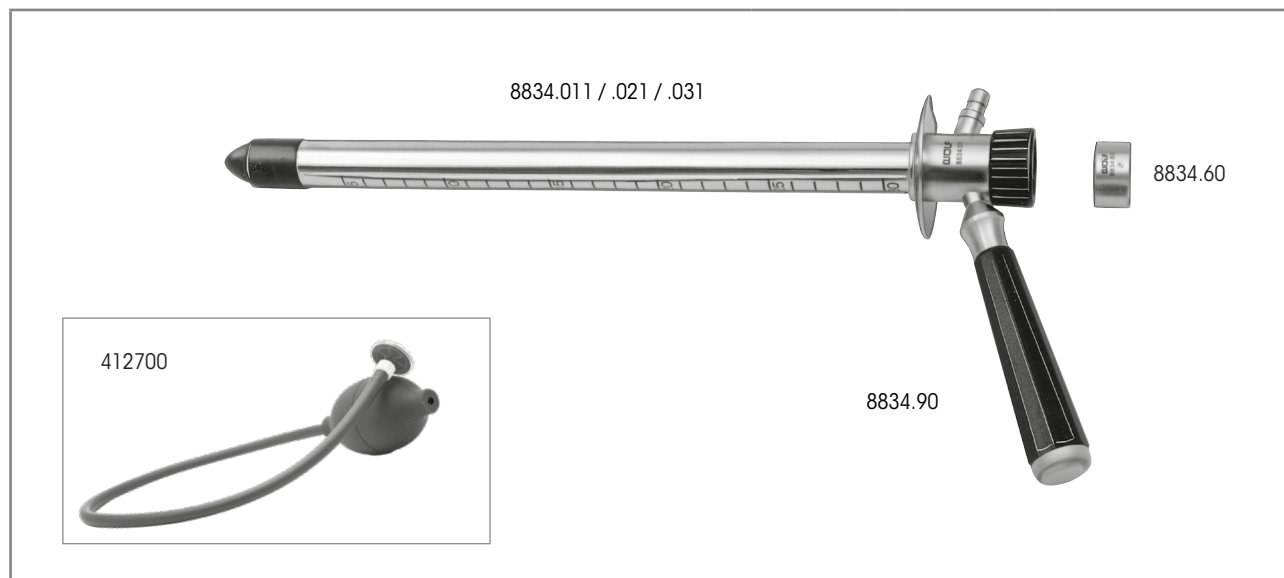

	Ø	LU	Référence
<b>Poignée de rectoscope</b> avec éclairage à lumière froide, à usage multiple			<b>8834.90</b>
<b>Tube de rectoscope cpl,</b> comprenant : Tube de rectoscope Ø 22 mm LU 310 mm (8834.015), obturateur de rectoscope Ø 18 mm LT 378 mm (8834.017)	22 mm	310 mm	<b>8834.011</b>
<b>Tube de rectoscope cpl,</b> comprenant : Tube de rectoscope Ø 22 mm LU 260 mm (8834.025), obturateur de rectoscope Ø 18 mm LT 328 mm (8834.027)	22 mm	260 mm	<b>8834.021</b>
<b>Tube de rectoscope cpl,</b> comprenant : Tube de rectoscope Ø 22 mm LU 210 mm (8834.035), obturateur de rectoscope Ø 18 mm LT 278 mm (8834.037)	22 mm	210 mm	<b>8834.031</b>
<b>Capuchon</b> avec fenêtre d'observation pour poignée 8834.90			<b>8834.60</b>
<b>Soufflette à poire</b> avec filtre à usage unique, stérile (UE = 5 PCS)			<b>412700</b>

# RECTOSCOPE OPÉRATOIRE 8834

AVEC ÉCLAIRAGE À LUMIÈRE FROIDE

RECTOSCOPE CHIRURGICAL

5

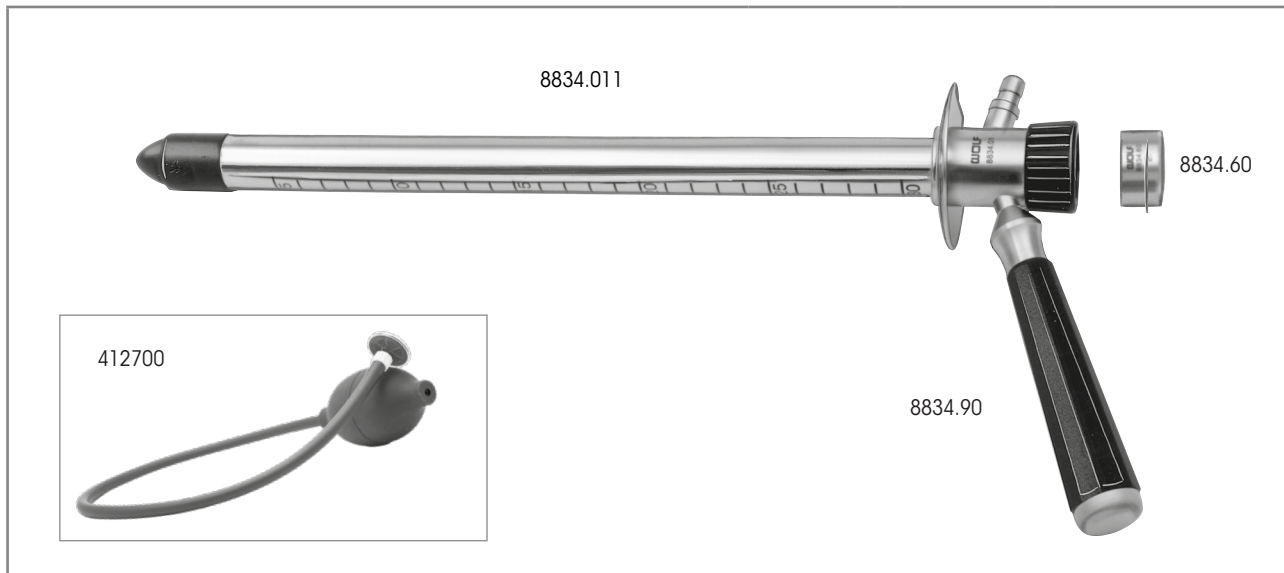

	Ø	LU	Référence
<b>Poignée de rectoscope</b> avec éclairage à lumière froide, à usage multiple			<b>8834.90</b>
<b>Tube de rectoscope cpl,</b> comprenant : Tube de rectoscope Ø 22 mm LU 310 mm (8834.015), obturateur de rectoscope Ø 18 mm LT 378 mm (8834.017)	22 mm	310 mm	<b>8834.011</b>
<b>Capuchon</b> avec fenêtre d'observation pour poignée 8834.90			<b>8834.60</b>
<b>Soufflette à poire</b> avec filtre à usage unique, stérile (UE = 5 PCS)			<b>412700</b>

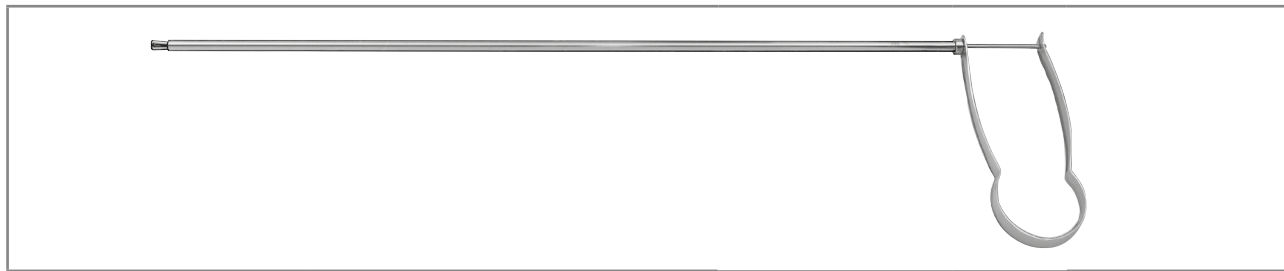

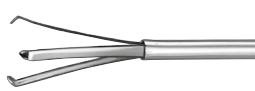
	Ø de chemise	LU	Référence
 <b>Pince porte-tampon Ø 3,0 mm LU 300 mm</b>	3 mm	300 mm	<b>8148.02</b>

1123 || Sous réserve de modifications. Veuillez noter que certains produits ne sont pas disponibles dans tous les pays. Veuillez toujours prendre connaissance des informations concernant les produits. Pour plus d'informations, veuillez contacter votre interlocuteur ou directement Richard Wolf GmbH.

## INSTRUMENTS AUXILIARES

### POUR LA RECTOSCOPIE

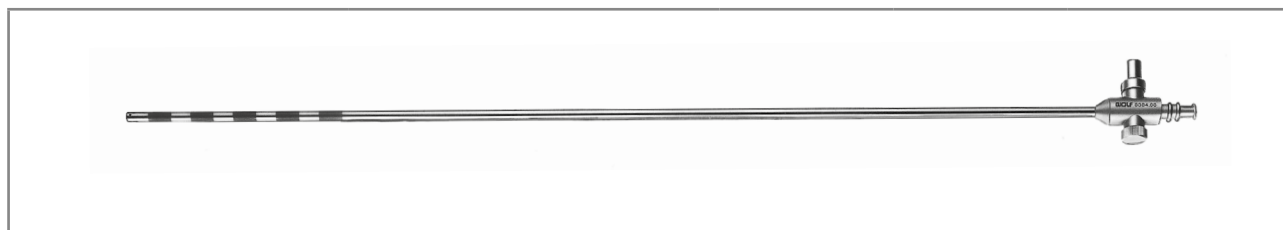

		Ø	LU	Référence
	<b>Tube d'aspiration DE 4,7 mm</b> LU 450 mm, gradué avec raccord Luer de 3 mm	4,7 mm	450 mm	<b>8384.68</b>



		Ø	LU	Référence
	<b>Pince porte-tampon Ø 5,0 mm</b> LU 400 mm	5 mm	400 mm	<b>8148.01</b>

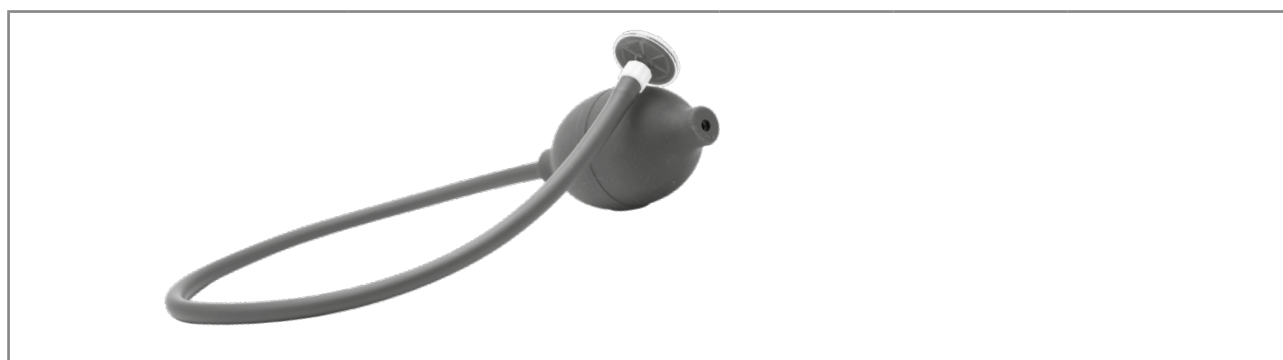

		Ø	LT	Référence
	<b>Soufflette à poire</b> avec filtre à usage unique, stérile (UE = 5 PCS)	49 mm	567 mm	<b>412700</b>

**COMPLÉMENTS**  
POUR LA RECTOSCOPIE

		Référence
	<p><b>Embout chirurgical DU 6 mm</b> à visée coudée, à usage multiple</p>	<p><b>8834.25</b></p>





